



AMAYA



Novedades
NEW ARRIVALS

ALFABETO HELADOS

Mini helados para Aprender y Jugar

Introduce a los más pequeños al reconocimiento de letras mayúsculas y vocabulario con las Mini Paletas. Estas paletas de dos piezas hacen que el aprendizaje temprano sea divertido y atractivo. Desarrollo de la Motricidad Fina: Con un tamaño perfecto para manos pequeñas, las Mini Paletas ayudan a fortalecer la coordinación y las habilidades motoras finas mientras los niños las separan. Incluye: 26 mini helados con letras del alfabeto.

ALPHABET POPS

Mini Ice Pops for Learning and Play

Introduce young children to uppercase letter recognition and vocabulary with these Mini Ice Pops. Made up of two easy-to-handle pieces, they turn early learning into a fun and engaging experience. Fine Motor Skills Development: Perfectly sized for small hands, the Mini Ice Pops help strengthen hand-eye coordination and fine motor skills as children pull the pieces apart and match them together. Includes: 26 mini ice pops featuring the letters of the alphabet.



NÚMEROS HELADOS

Mini Paletas para Aprender Números

Introduce a los más pequeños al reconocimiento de números y las primeras habilidades de conteo con las Mini Paletas de Números. Estas paletas de dos piezas hacen que aprender números sea divertido y atractivo. Desarrollo de la Motricidad Fina: Con un tamaño perfecto para manos pequeñas, las Mini Paletas de Números ayudan a fortalecer la coordinación y las habilidades motoras finas mientras los niños las separan. Incluye: 20 mini helados con números

NUMBER POPOSICLES

Mini Ice Pops for Learning Numbers

Introduce young children to number recognition and early counting skills with the Mini Number Ice Pops. These two-piece ice pops make learning numbers fun and engaging through hands-on play. Fine Motor Skills Development:

Perfectly sized for small hands, the Mini Number Ice Pops help strengthen hand-eye coordination and fine motor skills as children pull the pieces apart and put them back together. Includes: 20 mini ice pops with numbers..





TABLERO DE ACTIVIDADES SENSORIALES

Beneficios cognitivos y terapéuticos: fomenta la creatividad, la resolución de problemas y el desarrollo cognitivo con este versátil juguete de actividades. Inspirado en los principios Montessori, es adecuado tanto para niños como para adultos, ofreciendo beneficios terapéuticos para personas con autismo, TDAH u OCD.

Alivio del estrés y relajación: reduce el estrés y la ansiedad gracias a sus características táctiles calmantes y sensaciones relajantes similares al ASMR. Su diseño atractivo proporciona una experiencia de juego satisfactoria y terapéutica.

Seguro y portátil: fabricado con silicona certificada no tóxica, el set incluye un tablero sensorial, 11 cuerdas vibrantes y una práctica bolsa de viaje, siendo duradero, seguro y perfecto para llevar a todas partes.

Juego sin pantallas: ofrece una alternativa refrescante al tiempo frente a las pantallas con este juguete interactivo y práctico que estimula el aprendizaje, la relajación y la creatividad en cualquier lugar.

Diversión en cualquier momento y lugar: mantén a los niños entretenidos y concentrados dondequiera que vayas—en aviones, restaurantes o salas de espera—con este juguete portátil y fácil de transportar.

Diseñado para un juego silencioso, limpio y sin complicaciones, incluye una práctica bolsa de viaje para un almacenamiento y transporte sin esfuerzo.

SENSORY ACTIVITY BOARD

Cognitive and Therapeutic Benefits:

Encourages creativity, problem-solving, and cognitive development through a wide range of hands-on activities. Inspired by Montessori principles, this versatile sensory board is suitable for children and can also offer calming, therapeutic benefits for individuals with autism, ADHD, or OCD.

Stress Relief and Relaxation:

Helps reduce stress and anxiety thanks to its soothing tactile features and relaxing, ASMR-like sensations. Its engaging design provides a satisfying and calming play experience.

Safe and Portable:

Made from certified non-toxic silicone, the set includes a sensory board, 11 colorful cords, and a convenient travel bag. Durable, safe, and perfect for use at school, at home, or on the go.

Screen-Free Play:

Offers a refreshing alternative to screen time with this interactive, hands-on toy that promotes learning, relaxation, and creativity anywhere.

Fun Anytime, Anywhere:

Keeps children entertained and focused wherever they are—on planes, in restaurants, or in waiting rooms. Designed for quiet, clean, and hassle-free play, it includes a practical travel bag for easy storage and transport.



41174400 Tablero de actividades sensoriales rectangular.
Rectangular Shaped Sensory Activity Board.

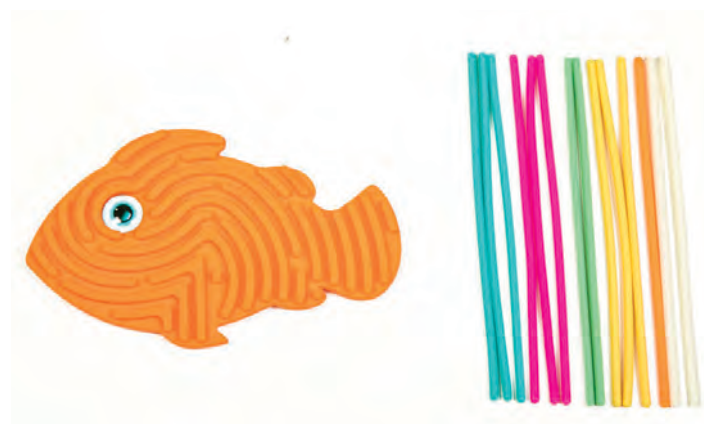
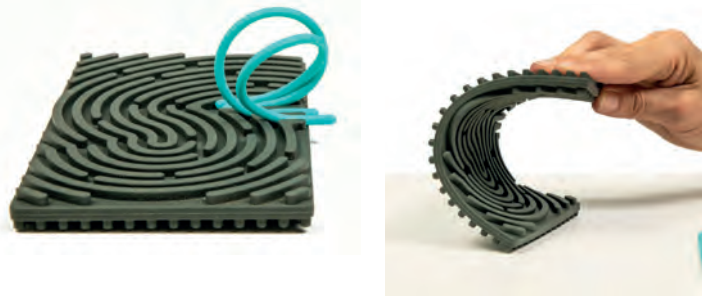

41174403 Tablero de actividades sensoriales pez.
Fish Shaped Sensory Activity Board.





41174402 Tablero de actividades sensoriales mariposa.
Buterfly Shaped Sensory Activity Board.



41174401 Tablero de actividades sensoriales circular.
Round Shaped Sensory Activity Board.



41174405 Tablero de actividades sensoriales tortuga.
Tortoise Shaped Sensory Activity Board.



41174404 Tablero de actividades sensoriales buho.
Owl Shaped Sensory Activity Board.



41174440 PIEDRAS SENSORIALES DE SILICONA

Estas piedras sensoriales de silicona están diseñadas para proporcionar una experiencia táctil única y beneficios terapéuticos tanto para niños como para adultos. Cada piedra cuenta con una textura diferente, promoviendo la exploración sensorial y ayudando a reducir el estrés y la ansiedad. Ideales para personas con autismo, TDAH o necesidades sensoriales.

CARACTERÍSTICAS PRINCIPALES:

Diseño Texturizado: Cada piedra ofrece una textura distinta para estimular la percepción táctil y mejorar la conciencia sensorial.

Seguras y Duraderas: Fabricadas con silicona de alta calidad y no tóxica, garantizando suavidad y resistencia para el uso diario.

Alivio del Estrés: Funciona como una herramienta calmante para aliviar el estrés y fomentar la relajación.

Beneficios Terapéuticos: Mejora la concentración, apoya el desarrollo táctil y promueve la calma, siendo adecuadas para entornos educativos o terapéuticos.

Una herramienta práctica y eficaz para el alivio del estrés, el desarrollo sensorial y el fomento de la atención plena en cualquier entorno.

41174440 SILICONE SENSORY STONES

These silicone sensory stones are designed to provide a unique tactile experience and gentle therapeutic benefits for children. Each stone features a different texture, encouraging sensory exploration while helping to reduce stress and anxiety. Ideal for children with autism, ADHD, or sensory processing needs.

KEY FEATURES:

Textured Design: Each stone offers a distinct texture to stimulate tactile perception and support sensory awareness.

Safe and Durable: Made from high-quality, non-toxic silicone, ensuring a soft feel and long-lasting durability for everyday use.

Stress Relief: Acts as a calming tool that helps relieve stress and promotes relaxation.

Therapeutic Benefits: Supports focus, enhances tactile development, and encourages a sense of calm, making the stones suitable for educational and therapeutic environments. A practical and effective tool for stress relief, sensory development, and promoting mindfulness in any setting.



43831400 SUELO PUZZLE TEXTURIZADO

Crea un espacio sensorial único con este set de 6 baldosas texturizadas, diseñadas para actividades sensoriales y aulas. Estas baldosas encajan como un puzzle, formando un suelo interactivo perfecto para caminar, estar de pie y explorar diversas texturas.

Diseño Antideslizante y Flexible: Garantiza seguridad y comodidad durante su uso.

Beneficios Sensoriales Versátiles: Ayuda a desarrollar habilidades motoras gruesas, mejorar el sentido del tacto y fomentar el aprendizaje a través de la exploración.

Aplicaciones Terapéuticas: Ideal para mejorar la circulación, reducir la fatiga y tratar problemas relacionados con los pies.

Un recurso imprescindible para estimular la imaginación, apoyar el aprendizaje práctico y enriquecer las experiencias sensoriales en aulas, actividades o sesiones terapéuticas. **Tamaño:** 30 x 30 x 1,2 cm. **Material:** EVA + TPE Antideslizante.

43831400 TEXTURED PUZZLE FLOOR

Create a unique sensory space with this set of 6 textured tiles, specially designed for sensory activities and classroom use. The tiles fit together like a puzzle, forming an interactive floor that is perfect for walking, standing, and exploring a variety of textures.

Non-Slip and Flexible Design: Ensures safety and comfort during use.

Versatile Sensory Benefits: Helps develop gross motor skills, enhances tactile awareness, and encourages learning through exploration.

Therapeutic Applications: Supports circulation, helps reduce fatigue, and promotes foot stimulation through movement and touch.

An essential resource for stimulating imagination, supporting hands-on learning, and enriching sensory experiences in classrooms, activity areas, or therapeutic settings. **Size:** 30 × 30 × 1.2 cm. **Material:** EVA + non-slip TPE

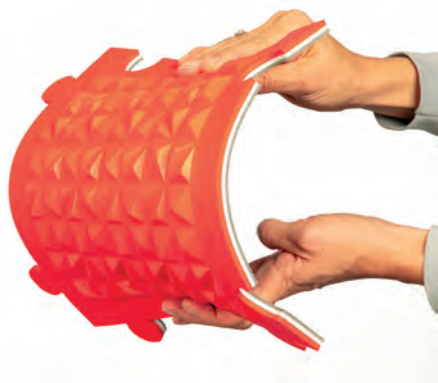

43831501 SUELO LÍQUIDO ACUARIO - SET 4 UDS.

¡Da vida al juego sensorial con estas baldosas acuáticas reflectivas UV! Llenas de material reactivo a la luz UV y peces simulados, estas baldosas crean efectos cautivadores con cada paso o presión, ofreciendo una experiencia visualmente estimulante e interactiva.

Diseño Reactivo a la Luz UV: Bajo luz UV, las baldosas cobran vida con efectos vibrantes y luminosos.

Juego Sensorial Interactivo: El líquido y los peces se mueven con la presión, fomentando la exploración táctil y el movimiento.

Seguras y Duraderas: Fabricadas con materiales no tóxicos y respaldo antideslizante para mayor estabilidad durante el uso.

Espaciosas y Resistentes: Cada baldosa de 50x50 cm está diseñada para soportar un uso intensivo y frecuente.

Listas para Usar: No requieren instalación—simplemente colócalas en el suelo para diversión inmediata y fácil almacenamiento.

Perfectas para niños de todas las edades, estas baldosas añaden una experiencia sensorial única a aulas, salas de juegos o espacios sensoriales.

Tamaño: 50 x 50 cm. **Incluye:** Set de 4 piezas.

43831501 AQUARIUM LIQUID FLOOR – SET OF 4

Bring sensory play to life with these UV reflective aquatic floor tiles! Filled with UV-reactive liquid and simulated fish, each tile creates captivating visual effects with every step or press, offering a highly engaging and interactive sensory experience.

UV Light Reactive Design: Under UV light, the tiles come alive with vibrant, glowing effects that capture children's attention.

Interactive Sensory Play: The liquid and floating fish move with pressure, encouraging tactile exploration, movement, and curiosity.

Safe and Durable: Made from non-toxic materials and featuring a non-slip backing to ensure stability and safety during use.

Spacious and Hard-Wearing: Each 50 × 50 cm tile is designed to withstand frequent and intensive use in educational environments.

Ready to Use: No installation required—simply place them on the floor for instant play and easy storage.

Perfect for children of all ages, these tiles add a unique sensory experience to classrooms, playrooms, and sensory spaces.

Size: 50 × 50 cm. **Includes:** Set of 4 tiles.

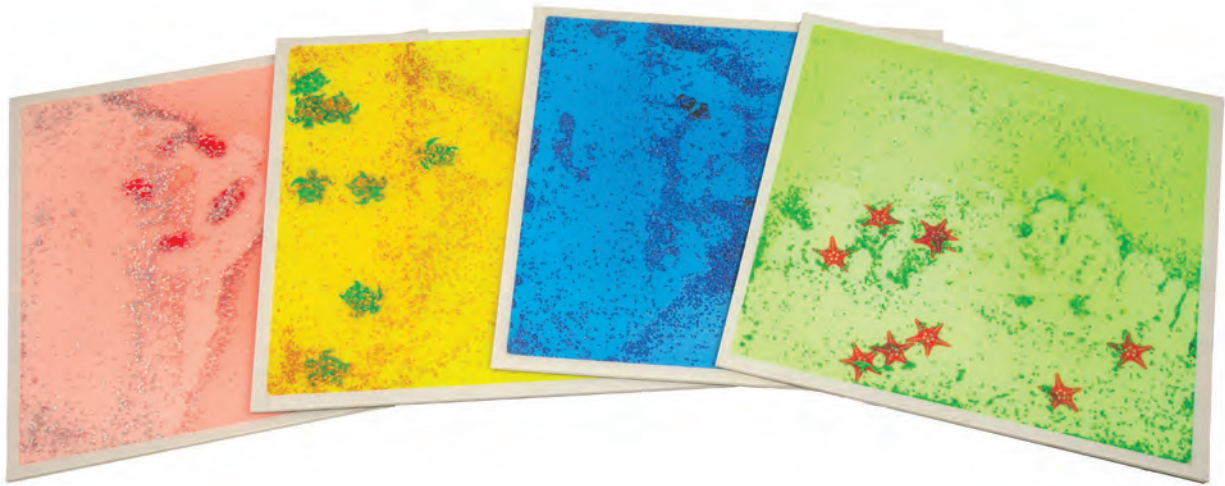

43831601 SUELO SENSORIAL TEXTURIZADO - SET DE 6 UDS

Transforma cualquier espacio con estas vibrantes y duraderas baldosas texturizadas con líquido. Con un tamaño de 30 x 30 cm cada una, ofrecen una superficie manejable y atractiva para niños de todas las edades, apoyando diversas etapas de desarrollo.

Diseño interactivo: El líquido colorido en su interior se mueve con la presión, estimulando el tacto, la vista y el movimiento.

Texturas variadas: Patrones únicos en la superficie que mejoran la exploración sensorial.

Seguras y duraderas: Fabricadas con materiales no tóxicos, respaldo antideslizante para estabilidad y probadas para soportar la presión.

Fáciles de usar: No requieren instalación para un juego inmediato y son fáciles de almacenar. Perfectas para fomentar el desarrollo sensorial, las habilidades motoras finas y brindar diversión sin fin en aulas, salas de juegos o áreas sensoriales.

Colores surtidos. **Tamaño:** 30 x 30 cm. **Incluye:** Set de 6 piezas.

43831601 TEXTURED SENSORY FLOOR – SET OF 6

Transform any space with these vibrant and durable liquid-filled textured floor tiles. Measuring 30 x 30 cm each, they provide a manageable and engaging surface for children of all ages, supporting different stages of development.

Interactive Design: The colorful liquid inside moves with pressure, stimulating touch, sight, and movement.

Varied Textures: Unique surface patterns enhance sensory exploration and tactile awareness.

Safe and Durable: Made from non-toxic materials with a non-slip backing for added stability. Tested to withstand pressure for safe, everyday use.

Easy to Use: No installation required for instant play, and easy to store when not in use.

Perfect for encouraging sensory development, fine motor skills, and endless fun in classrooms, playrooms, or sensory areas.

Assorted Colors. **Size:** 30 x 30 cm. **Includes:** Set of 6 tiles.

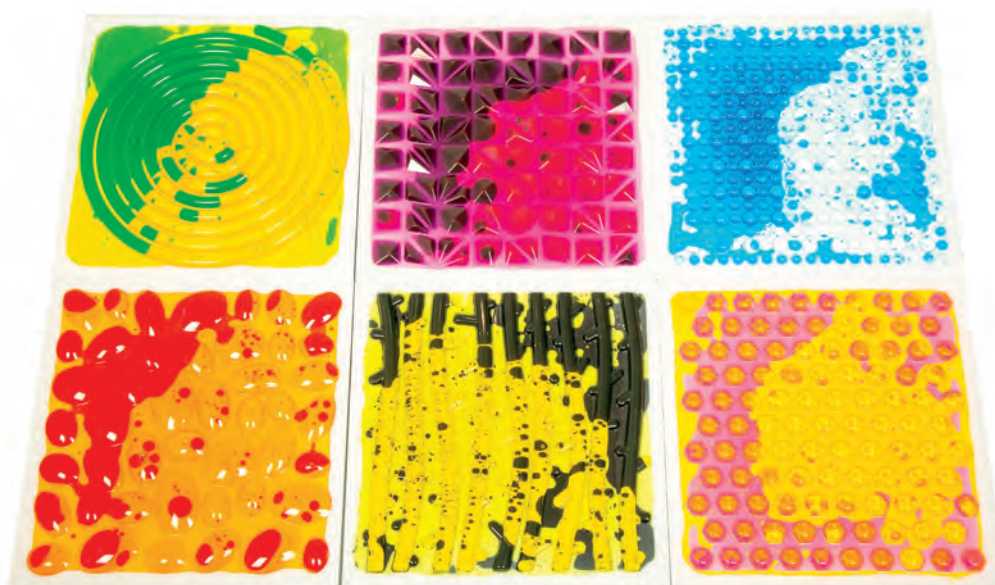

43832500 BASE REDONDA CON ILUMINACIÓN LED - SET DE 6 UDS

Estas coloridas piedras de paso LED se iluminan con múltiples tonos cada vez que se pisan, creando una experiencia de juego divertida e interactiva. Las luces se apagan automáticamente cuando no están en uso, garantizando eficiencia energética.

Cada set incluye seis piedras diseñadas para fomentar el movimiento, mejorar la concentración y desarrollar las habilidades de equilibrio en los niños.

Especificaciones: **Material:** Polipropileno (PP) duradero. **Alimentación:** Requieren 3 pilas AA (no incluidas). **Dimensiones:** Diámetro 21 cm × Altura 7 cm. Perfectas para salas de juego, jardines o cualquier espacio donde los niños puedan disfrutar de diversión activa y creativa.

43832500 ROUND LED STEPPING BASES – SET OF 6

These colorful LED stepping stones light up in multiple colors each time they are stepped on, creating a fun and interactive play experience. The lights automatically turn off when not in use, helping to save energy.

Each set includes six stepping bases designed to encourage movement, improve concentration, and support the development of balance and coordination in children.

Specifications: **Material:** Durable polypropylene (PP). **Power:** Requires 3 AA batteries (not included). **Dimensions:** Diameter 21 cm × Height 7 cm. Perfect for playrooms, gardens, or any space where children can enjoy active, creative play.

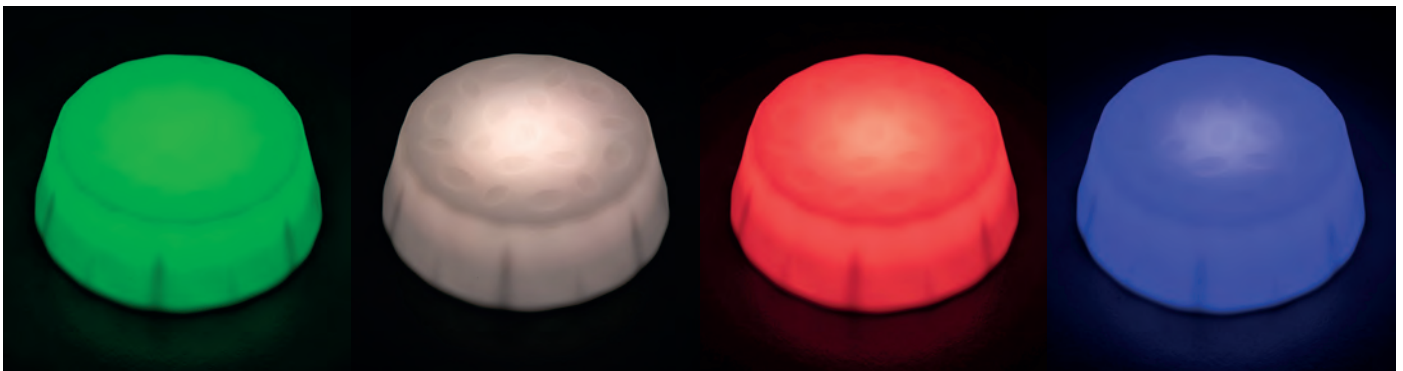

43832600 BARRA DE EQUILIBRIO CON ILUMINACIÓN LED - SET DE 2 UDS

Esta innovadora barra de equilibrio LED se ilumina con vibrantes colores multicolores a cada paso, añadiendo emoción y dinamismo al tiempo de juego. Las luces se apagan automáticamente cuando no están en uso, favoreciendo la eficiencia energética. Diseñada para ayudar a los niños a desarrollar concentración, coordinación y equilibrio, es una adición perfecta para cualquier área de juego.

Especificaciones: **Material:** Polipropileno (PP) duradero. **Alimentación:** Requiere 3 pilas AA (no incluidas). **Dimensiones:** 70 cm × 11 cm × 7 cm. Ideal para actividades tanto en interiores como al aire libre, esta barra de equilibrio combina diversión con beneficios para el desarrollo.

43832600 LED BALANCE BEAM – SET OF 2

This innovative LED balance beam lights up in vibrant, multicolored tones with every step, adding excitement and energy to playtime. The lights automatically turn off when not in use, supporting energy efficiency.

Designed to help children develop concentration, coordination, and balance, this balance beam is a perfect addition to any play or activity area.

Specifications: **Material:** Durable polypropylene (PP). **Power:** Requires 3 AA batteries (not included). **Dimensions:** 70 cm × 11 cm × 7 cm. *Ideal for both indoor and outdoor activities, this balance beam combines fun with valuable developmental benefits.*



43832700 BASE REDONDA LED CON LIQUIDO - SET 6 UDS

Estas bases cuentan con una superficie de cerámica líquida que añade diversión e interactividad. Los colores vibrantes y el movimiento fluido del líquido captan la atención de los niños. Cada base se ilumina con múltiples colores al pisarla y se apaga automáticamente cuando no está en uso. Perfectas para desarrollar el equilibrio y la concentración a través del movimiento y el juego.

Especificaciones: **Material:** Polipropileno (PP) duradero. **Tamaño:** 30 x 5 cm. **Alimentación:** Requieren 3 pilas AA.

Ideales para juegos sensoriales, actividades educativas y diversión activa, estas piedras combinan movimiento y estimulación visual para ofrecer una experiencia atractiva y entretenida para los niños.

43832700 ROUND LED STEPPING BASES WITH LIQUID – SET OF 6

These stepping bases feature a liquid ceramic surface that adds fun and interactivity to movement-based play. The vibrant colors and smooth liquid motion capture children's attention and encourage exploration. Each base lights up in multiple colors when stepped on and automatically turns off when not in use. Perfect for developing balance, coordination, and concentration through active play.

Specifications: **Material:** Durable polypropylene (PP). **Size:** 30 x 5 cm. **Power:** Requires 3 AA batteries

Ideal for sensory play, educational activities, and active fun, these stepping bases combine movement and visual stimulation to create an engaging and enjoyable experience for children.

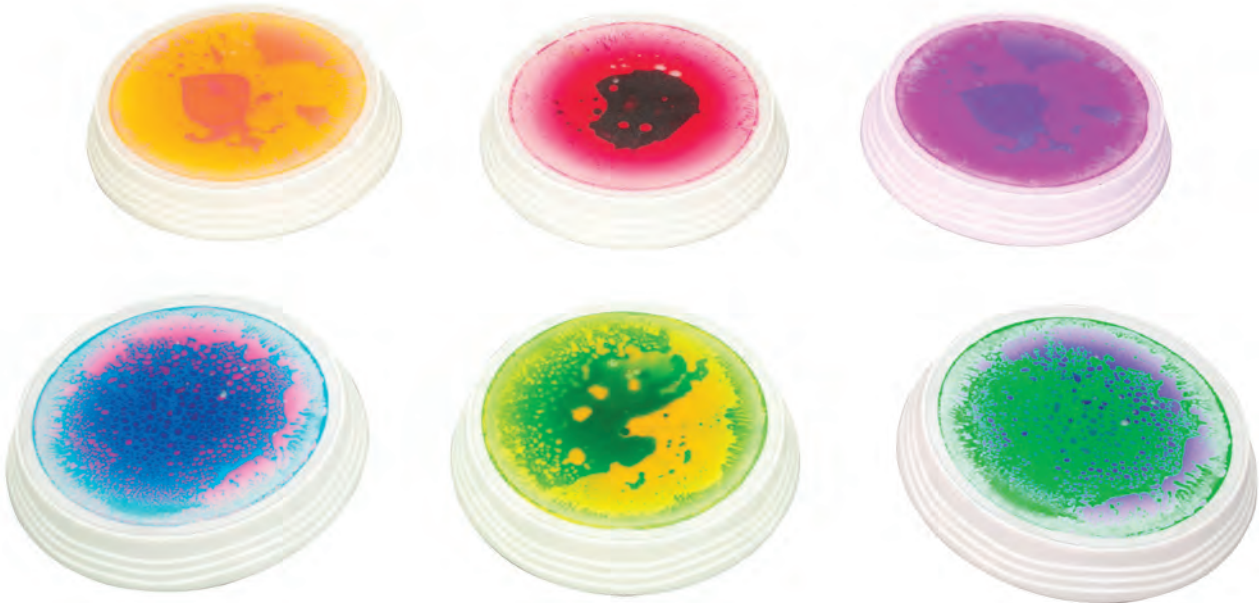



43832800 BASE CUADRADA LED CON LIQUIDO - SET 6 UDS

Estas bases cuentan con una superficie de cerámica líquida diseñada para aportar diversión e interactividad. Los colores dinámicos y el movimiento fluido del líquido captan la atención de los niños, haciendo del juego una experiencia atractiva y estimulante. Cada base se ilumina con múltiples colores al pisarla y se apaga automáticamente cuando no está en uso. Fomentan el movimiento, ayudando a los niños a desarrollar equilibrio y concentración.

Especificaciones: **Material:** Polipropileno (PP) duradero. **Tamaño:** 30 x 30 x 5 cm. **Alimentación:** Requieren 3 pilas AA.

Perfectas para juegos sensoriales, entrenamiento de equilibrio y diversión activa, estas piedras combinan luz, movimiento y atractivo visual para ofrecer una experiencia emocionante para los niños.

43832800 SQUARE LED STEPPING BASES WITH LIQUID – SET OF 6

These stepping bases feature a liquid ceramic surface designed to add fun and interactivity to play. The dynamic colors and smooth liquid movement capture children's attention, making playtime engaging and stimulating. Each base lights up in multiple colors when stepped on and automatically turns off when not in use. They encourage movement while helping children develop balance and concentration.

Specifications: **Material:** Durable polypropylene (PP) **Size:** 30 x 30 x 5 cm. **Power:** Requires 3 AA batteries

Perfect for sensory play, balance training, and active fun, these stepping bases combine light, movement, and visual appeal to create an exciting play experience for children.





43834001 CAJA DE ACTIVIDADES LED MULTIFUNCIONAL CON ARENA

Esta versátil caja de plástico con base LED incorporada es perfecta para almacenamiento y juegos creativos. Úsala para dibujar con arena (kit incluido), calcar diseños o como bandeja sensorial. La base iluminada realza las actividades, haciéndola ideal para un aprendizaje atractivo, arte y exploración sensorial.

Características principales: Base LED Incorporada: Crea un efecto luminoso cautivador para dibujar, calcar y juegos sensoriales. Funcionalidad Dual: Funciona como caja de almacenamiento y estación de actividades.

Incluye Kit de Dibujo con Arena: Lista para experiencias creativas y táctiles. **Uso Versátil:** Perfecta para calcar, manualidades y juegos sensoriales iluminados. Una herramienta práctica e innovadora para el aprendizaje imaginativo, el desarrollo sensorial.

Dimensiones: 45 cm x 32 cm x 12 cm. **Área para pintar:** 27 cm x 29 cm.

43834001 MULTIFUNCTIONAL LED ACTIVITY BOX WITH SAND

This versatile plastic activity box with a built-in LED base is ideal for storage and creative play. It can be used for sand drawing (kit included), tracing designs, or as a sensory tray. The illuminated base enhances each activity, making it perfect for engaging learning, art, and sensory exploration.

Key Features: Built-in LED Base: Creates a captivating light effect for drawing, tracing, and sensory play. **Dual Functionality:** Works both as a storage box and an activity station. **Includes Sand Drawing Kit:** Ready for hands-on, creative, and tactile experiences. **Versatile Use:** Ideal for tracing, arts and crafts, and light-based sensory activities. A practical and innovative tool that supports imaginative learning and sensory development.

Dimensions: 45 cm × 32 cm × 12 cm. **Drawing Area:** 27 cm × 29 cm.



43834000 CAJA DE ACTIVIDADES SENSORIALES LED. DIBUJA CON ARENA

La Caja de actividades sensoriales LED es una herramienta educativa sensorial diseñada para que niños y niñas exploren libremente su creatividad mientras desarrollan habilidades cognitivas y motoras. Su superficie iluminada LED ofrece una experiencia de juego visualmente atractiva, ideal para pintar con arena (kit incluido), experimentar con materiales sensoriales o realizar actividades de arte y calco. Con un diseño compacto, esta mesa de luz es perfecta tanto para el aula como para el hogar. La iluminación LED resalta colores, formas y texturas, potenciando la concentración y el aprendizaje activo a través del juego. Ideal para entornos multisensoriales y salas Snoezelen, favoreciendo la estimulación sensorial y el bienestar.

Características principales: Base LED con luz suave: Ideal para actividades sensoriales, dibujo, calco y exploración artística.

Incluye kit de pintura con arena: Con todos los accesorios necesarios para empezar a crear, saco de arena, un recogedor, un cepillo y un vaso dosificador.

Fomenta la creatividad y el desarrollo sensorial: Estimula la percepción visual, la motricidad fina y el pensamiento creativo.

Conexión USB segura (5V): Luz uniforme, sin parpadeos, que protege la vista de los más pequeños.

Contenido incluido: Arena para dibujo, vaso dosificador, herramientas de limpieza, cepillo y recogedor, cable de alimentación USB.

Dimensiones: 38,5 x 26,5 x 8 cm

A partir de 3 años

Una propuesta ideal para escuelas infantiles, aulas sensoriales, pedagogías activas o espacios de juego en casa. **Área para pintar:** 27 cm x 29 cm.

43834000 LED SENSORY ACTIVITY BOX – SAND DRAWING

The LED Sensory Activity Box is an educational sensory tool designed to help children freely explore their creativity while developing cognitive and motor skills. Its illuminated LED surface creates a visually engaging play experience, ideal for sand drawing (kit included), experimenting with sensory materials, or carrying out art and tracing activities. With its compact design, this light table is perfect for both classroom and home use. The LED lighting enhances colors, shapes, and textures, supporting concentration and active learning through play. Ideal for multisensory environments and Snoezelen rooms, promoting sensory stimulation and well-being.

Key Features: Soft LED Light Base: Ideal for sensory activities, drawing, tracing, and artistic exploration.

Includes Sand Drawing Kit: With all the accessories needed to start creating: sand bag, dustpan, brush, and measuring cup.

Encourages Creativity and Sensory Development: Stimulates visual perception, fine motor skills, and creative thinking.

Safe USB Connection (5V): Provides even, flicker-free light that helps protect children's eyesight.

Included Contents: Sand for drawing, measuring cup, cleaning tools, brush and dustpan, USB power cable.

Dimensions: 38.5 x 26.5 x 8 cm. Drawing Area: 27 x 29 cm

Age: 3 years and up

An ideal choice for early years schools, sensory classrooms, active learning approaches, or creative play spaces at home.



43834600 BANDEJA LED TUFF TRAY SIN SOPORTE

Una versátil bandeja sensorial LED con un diseño robusto, perfecta para actividades con agua, arena y juegos creativos. Su base LED integrada ilumina la bandeja, mejorando la exploración y el compromiso. Ideal tanto para el uso educativo como recreativo, fomenta el aprendizaje imaginativo en un entorno cautivador y lleno de luz. **Tamaño:** 86 x 95 x 10 cm.

43834600 LED TUFF TRAY (NO STAND)

*This versatile LED sensory tray features a robust design, making it ideal for activities with water, sand, and creative play. The built-in LED base illuminates the tray, enhancing exploration and engagement. Suitable for both educational and recreational use, it encourages imaginative learning in a captivating, light-filled environment. **Size:** 86 × 95 × 10 cm*



43834601 BANDEJA LED TUFF TRAY CON SOPORTE

La bandeja LED Tuff Tray con soporte metálico ajustable ofrece una experiencia sensorial versátil y atractiva. La bandeja iluminada es perfecta para actividades con agua, arena y juegos creativos, mientras que el soporte robusto y ajustable en altura garantiza estabilidad y un uso ergonómico.

Juntos, forman un conjunto ideal para el juego interactivo y el aprendizaje imaginativo.

Tamaño: 86 x 95 x 10 cm. **Opciones de altura:** 45 cm / 55 cm / 65 cm.

43834601 LED TUFF TRAY WITH STAND

*The LED Tuff Tray with an adjustable metal stand offers a versatile and engaging sensory experience. The illuminated tray is ideal for activities with water, sand, and creative play, while the sturdy, height-adjustable stand ensures stability and ergonomic use. Together, they form a complete set that supports interactive play and imaginative learning. **Tray Size:** 86 × 95 × 10 cm. **Height Options:** 45 cm / 55 cm / 65 cm*



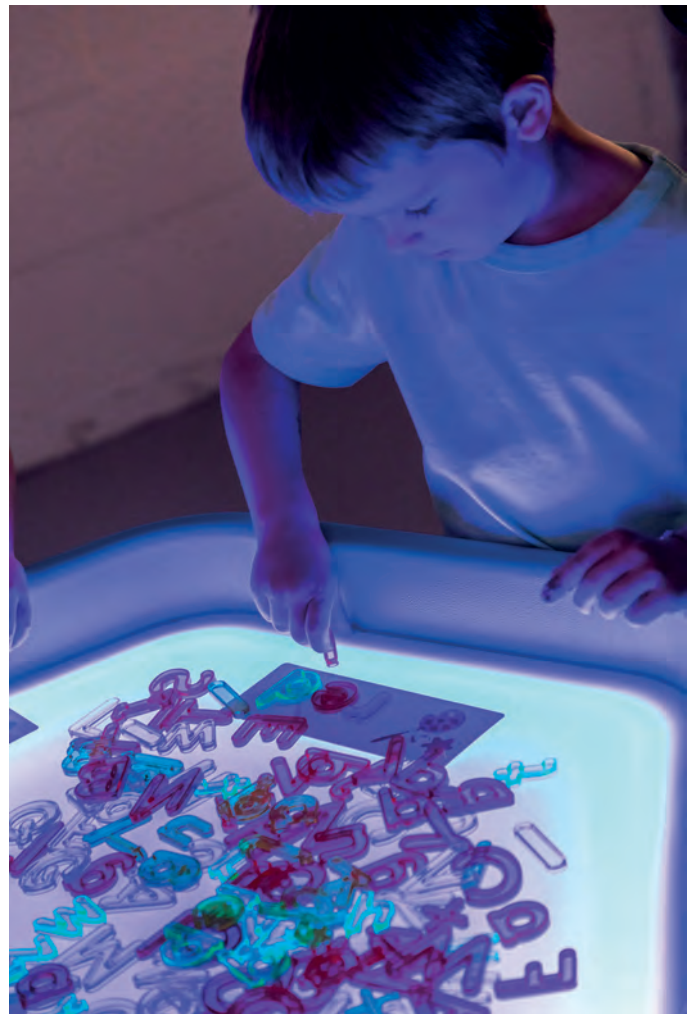

43834602 COMPARTIMENTOS PARA BANDEJA LED TUFF TRAY 6 UDS

Conjunto de compartimentos extraíbles para bandeja sensorial **TUFF TRAY** (6 unidades)

Mejora tu bandeja LED Tuff Tray con 6 compartimentos resistentes, ideales para crear secciones separadas para diversas actividades. Perfectos para organizar juegos sensoriales, desde agua y arena hasta tareas creativas, estos divisores maximizan la versatilidad y fomentan una exploración sensorial enfocada y variada.

43834602 COMPARTMENTS FOR LED TUFF TRAY – SET OF 6

*Set of 6 removable compartments designed for the **LED Tuff Tray** sensory tray.*

Enhance your LED Tuff Tray with these durable compartments, ideal for creating separate sections for a variety of activities. Perfect for organizing sensory play—from water and sand to creative tasks—these dividers increase versatility and encourage focused and varied sensory exploration.



43834700 BANDEJA TUFF TRAY SIN LED

Una resistente bandeja hexagonal Tuff Tray diseñada para un juego sensorial versátil. Perfecta para actividades con agua, arena y tareas creativas, su diseño espacioso y duradero fomenta el aprendizaje imaginativo y la exploración. Ideal tanto para usos educativos como recreativos, ofrece una gran posibilidad de actividades.

43834700 TUFF TRAY (NO LED)

A durable hexagonal Tuff Tray designed for versatile sensory play. Ideal for activities with water, sand, and creative materials, its spacious and hard-wearing design encourages imaginative learning and exploration. Suitable for both educational and recreational use, it offers a wide range of play possibilities.



43834701 BANDEJA TUFF TRAY SIN LED CON SOPORTE

La bandeja hexagonal Tuff Tray con soporte metálico ajustable ofrece una configuración versátil para juegos sensoriales y actividades creativas. Su resistente bandeja es perfecta para agua, arena y más, mientras que el soporte ajustable en altura garantiza estabilidad y un uso ergonómico. Una solución práctica para el aprendizaje interactivo y la exploración imaginativa. **Tamaño:** 86 x 95 x 10 cm. **Opciones de altura:** 45 cm / 55 cm / 65 cm.

43834701 TUFF TRAY WITH STAND (NO LED)

The hexagonal Tuff Tray with an adjustable metal stand provides a versatile setup for sensory play and creative activities. The sturdy tray is perfect for water, sand, and more, while the height-adjustable stand ensures stability and ergonomic use. A practical solution for interactive learning and imaginative exploration.

Tray Size: 86 x 95 x 10 cm. **Height Options:** 45 cm / 55 cm / 65 cm



43834800 BANDEJA SENSORIAL PLAY BIN CON TAPA - *SENSORY PLAY BIN WITH LID*



43834850 SOPORTE PARA BANDEJA SENSORIAL LED PLAY BIN

Soposte Metálico Ajustable para BANDEJA SENSORIAL. Mejora tu Cubo de Juego Sensorial LED con este resistente soporte metálico, ajustable de 45 cm a 55 cm. Diseñado para ofrecer estabilidad y versatilidad, proporciona una altura ergonómica para actividades creativas y sensoriales, garantizando comodidad tanto para niños como para adultos. Una adición práctica para el juego y el aprendizaje interactivo.

43834850 ADJUSTABLE STAND FOR LED SENSORY PLAY BIN

Adjustable metal stand designed for the LED Sensory Play Bin. Enhance your sensory play bin with this sturdy stand, adjustable from 45 cm to 55 cm. Designed to provide stability and versatility, it offers an ergonomic height for creative and sensory activities, ensuring comfort for both children and adults. A practical addition that supports interactive play and learning.



43834810 BANDEJA SENSORIAL LED PLAY BIN CON SOPORTE

El Cubo de Juego Sensorial LED combina funcionalidad con un diseño cautivador, con iluminación LED integrada que ilumina desde el interior. Incluye 1 base, 1 tapa y 6 compartimentos extraíbles, perfectos para organizar materiales como agua, arena o suministros de manualidades. Su suave luz mejora la exploración sensorial, convirtiéndolo en una herramienta ideal para el aprendizaje creativo e interactivo. **Ajustable 45-55 cm. Tamaño: 42 x 42 x 9 cm.**

43834810 LED SENSORY PLAY BIN WITH STAND

The LED Sensory Play Bin combines functionality with a captivating design, featuring integrated LED lighting that illuminates the bin from within. It includes 1 base, 1 lid, and 6 removable compartments, making it easy to organize materials such as water, sand, or arts and crafts supplies. The soft internal light enhances sensory exploration, making this bin an ideal tool for creative and interactive learning. **Stand Height: Adjustable from 45-55 cm Bin Size: 42 x 42 x 9 cm.**



43987700 PISCINA SENSORIAL HINCHABLE TRANSPARENTE

Nuestra piscina sensorial transparente de TPE cuenta con un diseño innovador y elegante que transforma cualquier aula o área de juegos en un espacio moderno y atractivo. Fabricada con TPE de alta calidad, es inflable, suave y extremadamente segura, proporcionando un entorno protegido para que los niños jueguen y exploren.

Características principales: Diseño transparente y moderno: Aporta belleza y estilo a cualquier espacio de aprendizaje o juego.

Material suave y seguro: Reduce el riesgo de lesiones, ofreciendo tranquilidad a padres y educadores.

Inflado de larga duración: Permanece inflada hasta 2 meses sin necesidad de reinflar.

Duradera y resistente: Diseñada para un uso regular en entornos educativos y de juego.

Dimensiones: 150 x 150 x 50 cm.

La combinación perfecta de funcionalidad, seguridad y estética para potenciar el aprendizaje sensorial y crear un entorno inspirador.

43987700 TRANSPARENT INFLATABLE SENSORY POOL

Our transparent TPE sensory pool features an innovative and elegant design that transforms any classroom or play area into a modern and inviting space. Made from high-quality TPE, it is inflatable, soft, and extremely safe, providing a protected environment where children can play and explore freely.

Key Features: Modern Transparent Design: Adds visual appeal and a contemporary touch to any learning or play space.

Soft and Safe Material: Helps reduce the risk of injury, offering peace of mind for educators and families.

Long-Lasting Inflation: Remains inflated for up to 2 months without the need for reinflation

Durable and Hard-Wearing: Designed for regular use in educational and play environments.

Dimensions: 150 × 150 × 50 cm

The perfect combination of functionality, safety, and aesthetics to support sensory learning and create an inspiring environment for children.





41174350 SORT BALL PUZZLE SET 40 BOLAS

Este divertido desafío consiste en ordenar 8 bolas de 5 colores diferentes en 6 raíles inclinados.

Perfecto para niños, jóvenes y adultos, Sort the Ball es una excelente herramienta para estimular la concentración, la percepción espacial, la coordinación ojo-mano y las habilidades motoras finas, mientras compartes momentos divertidos en familia o con amigos.

No es solo un juego, es un reto para tu mente y un deleite para los sentidos. ¡Hazte con él y descubre por qué nadie puede jugar solo una vez!

41174350 SORT BALL PUZZLE – 40 BALLS

This fun challenge consists of sorting 8 balls in 5 different colors along 6 inclined tracks.

Perfect for children, young people, and adults, Sort the Ball is an excellent tool for developing concentration, spatial awareness, hand-eye coordination, and fine motor skills, while sharing enjoyable moments with family, classmates, or friends.

More than just a game, it's a brain-teasing challenge and a sensory delight. Once you start, it's hard to play just once!



44106300 CHIME

Sonido armonioso para actividades de relajación y concentración Descubre el poder del sonido con este Chime musical, un instrumento ideal para introducir la calma y la atención plena tanto en el aula como en casa. Su delicado sonido armónico lo convierte en una herramienta perfecta para actividades de mindfulness infantil, educación emocional, transiciones entre actividades, o simplemente para crear un momento de conexión y relajación.

Fabricado en **madera natural** y con un diseño simple pero cautivador, este chime es fácil de usar incluso por los más pequeños. Su sonido suave y prolongado ayuda a centrar la atención, reducir el estrés y fomentar un ambiente tranquilo, siendo un excelente recurso para profesores, educadores, pedagogos, terapeutas infantiles y familias.

Ideal para: Iniciar o cerrar sesiones de **mindfulness**. **Actividades sensoriales en infantil y primaria**. **Transiciones calmadas entre tareas**. **Rincones de calma**. **Crear rutinas relajantes en casa**. Una herramienta sencilla pero poderosa para acompañar a niños y niñas en el desarrollo de su bienestar emocional.

44106300 CHIME

Harmonious Sound for Relaxation and Focus. Discover the power of sound with this musical chime, an ideal instrument for introducing calm and mindfulness in both classroom and home settings. Its delicate, harmonious tone makes it perfect for children's mindfulness activities, emotional education, smooth transitions between activities, or simply creating moments of connection and relaxation.

*Made from **natural wood** and featuring a simple yet captivating design, this chime is easy to use even for young children. Its soft, long-lasting sound helps focus attention, reduce stress, and create a peaceful atmosphere, making it a valuable resource for teachers, educators, child therapists, and families.*

Ideal for: Opening or closing **mindfulness sessions**

Sensory activities in early years and primary education

Calm transitions between tasks

Quiet or calm-down corners

Creating relaxing routines at home

A simple yet powerful tool to support children's emotional well-being.



44100000 CARRILÓN INFANTIL + LIBRO CON PARTITURAS

Instrumento ideal para introducir la calma y la atención plena tanto en el aula como en casa. Su delicado sonido armónico lo convierte en una herramienta perfecta para actividades de mindfulness infantil, educación emocional, transiciones entre actividades, o simplemente para crear un momento de conexión y relajación. Fabricado en **madera natural** y con un diseño simple pero cautivador, este chime es fácil de usar incluso por los más pequeños. Su sonido suave y prolongado ayuda a centrar la atención, reducir el estrés y fomentar un ambiente tranquilo, siendo un excelente recurso para profesores, educadores, pedagogos, terapeutas infantiles y familias.

44100000 CHILDREN'S CHIME BAR + SHEET MUSIC BOOK

*An ideal instrument for introducing calm and mindfulness in both classroom and home environments. Its delicate, harmonious sound makes it a perfect tool for children's mindfulness activities, emotional education, smooth transitions between activities, or simply for creating moments of connection and relaxation. Made from **natural wood** and featuring a simple yet engaging design, this chime bar is easy to use even for young children. Its soft, sustained sound helps focus attention, reduce stress, and promote a peaceful atmosphere, making it an excellent resource for teachers, educators, child therapists, and families. The included sheet music book offers guided musical activities, encouraging listening skills, musical exploration, and mindful play.*



44107100 CARRILLON 8 NOTAS CON LIBRO Y CÍRCULOS MAGNÉTICOS

Juego para el desarrollo del sentido del ritmo y la iniciación en el lenguaje musical. Cada color corresponde a una nota musical. El profesor con la ayuda del libro colocará las fichas de colores que componen la canción. Cada niño tendrá una tecla de un color y una baqueta. Los niños seguirán los colores de los círculos y harán sonar su tecla cuando corresponda. Para niveles más avanzados el profesor podrá escribir en los círculos magnéticos el nombre de la nota musical con los rotuladores. Carrillón de **8 notas en 8 colores diferentes**. 8 baquetas de madera. **224 círculos imantados** de diferentes colores.

1 Libro con partituras musicales, con 34 canciones infantiles (24 en castellano y 10 en inglés)

Incluye: Carrillón de 8 notas diatónicas con piezas separadas. **224 Círculos magnéticos** de colores. **Libro de partituras** infantiles a color.

44107100 8-NOTE CHIME BAR WITH BOOK AND MAGNETIC CIRCLES

An educational set designed to develop a sense of rhythm and introduce children to basic musical language through color and play. Each color corresponds to a musical note, making learning intuitive and engaging. With the help of the included book, the teacher places the colored magnetic circles that make up each song. Each child is assigned a colored key and a wooden mallet. Children follow the sequence of colors and play their key at the right moment, encouraging listening skills, attention, and teamwork. For more advanced levels, the teacher can write the name of each musical note on the magnetic circles using erasable markers, supporting the transition from color-based learning to musical notation.

Set Includes: 8-note diatonic chime bar with separate keys in 8 different colors. 8 wooden mallets. 224 colored magnetic circles. 1 full-color sheet music book with 34 children's songs (24 songs in Spanish, 10 songs in English).



FIGURAS DE FOAM RECUBIERTAS DE CUERO SINTÉTICO

Muebles de foam blandos y resistentes. Interior foam de poliuretano de **densidad 25kg/m³**. Exterior cuero sintético de alta resistencia e impermeable. Ofrece una base estable y suave que garantiza confort y seguridad para los más pequeños. Su exterior está recubierto con **cuero sintético** de alta resistencia e impermeable, lo que facilita la limpieza y asegura una larga durabilidad incluso con uso intensivo.

Con su tamaño compacto y colores atractivos, es perfecto para crear ambientes acogedores, educativos y seguros.

Características principales: Mueble blando seguro y resistente. Interior de foam de poliuretano (**25 kg/m³**). Exterior de **cuero sintético impermeable** y fácil de limpiar. Tacto suave y estructura firme. Disponible en **rojo, verde y azul**. Ideal para psicomotricidad, rincones de calma, lectura o juego libre.

FOAM SHAPES COVERED WITH SYNTHETIC LEATHER

Soft yet durable foam furniture designed for safe and comfortable use by young children. The interior is made of polyurethane foam with a **density of 25 kg/m³**, while the exterior is covered with high-resistance, waterproof synthetic leather, ensuring easy cleaning and long-lasting durability, even with intensive use.

These pieces provide a stable and soft base that guarantees comfort and safety. Thanks to their compact size and attractive colors, they are ideal for creating welcoming, educational, and secure environments.

Key Features: Safe and durable soft furniture. Polyurethane foam interior (**25 kg/m³**). **Waterproof**, easy-to-clean **synthetic leather** cover. Soft touch with a firm, supportive structure. Available in **red, green, and blue**. Ideal for psychomotor activities, calm-down corners, reading areas, or free play.

58004500 PUFF FOAM CUERO SINTÉTICO

El Puff de Foam con Cuero Sintético AMAYA es un asiento blando, cómodo y muy resistente, ideal para espacios infantiles como aulas, rincones de lectura, áreas sensoriales, guarderías y ludotecas.

Medidas: Base: 30 × 30 cm. Asiento: 25 × 25 cm. Altura: 22 cm

58004500 FOAM POUF WITH SYNTHETIC LEATHER

The AMAYA Foam Pouf with Synthetic Leather is a soft, comfortable, and highly durable seat, ideal for children's spaces such as classrooms, reading corners, sensory areas, nurseries, and playrooms. Its compact size and cushioned structure provide a safe and comfortable seating option for young children, supporting relaxed learning and play environments.

Dimensions: Base: 30 × 30 cm. Seat: 25 × 25 cm. Height: 22 cm



58004600 SILLA PEQUEÑA FOAM CUERO SINTÉTICO

Su interior de foam de poliuretano de densidad 25 kg/m³ ofrece una gran comodidad y durabilidad, mientras que el exterior de cuero sintético impermeable y de alta resistencia garantiza una limpieza fácil y un uso intensivo sin deterioro.

Diseñada para que los niños se sienten con estabilidad y confort, es perfecta para actividades educativas, lectura y rincones de calma. Disponible en rojo, verde y azul. **Medidas: Altura total: 57 cm. Anchura total: 35 cm. Profundidad total: 40 cm. Altura del asiento: 23 cm.**

58004600 SMALL FOAM CHAIR WITH SYNTHETIC LEATHER

The interior is made of polyurethane foam with a density of 25 kg/m³, providing excellent comfort and durability. The exterior is covered with high-resistance, water-proof synthetic leather, ensuring easy cleaning and reliable performance even with intensive use. Designed to offer children stable and comfortable seating, this chair is ideal for educational activities, reading time, and calm-down corners. Available in red, green, and blue.

Dimensions: Total height: 57 cm. Total width: 35 cm. Total depth: 40 cm. Seat height: 23 cm

**58004700 SOFA FOAM CUERO SINTÉTICO**

Este sofá de foam es la solución perfecta para ambientes donde los niños necesitan un mueble cómodo, seguro y resistente, que además sea fácil de mantener y aporte color y diversión al espacio.

Medidas: Altura total 57 cm | Anchura total 100 cm | Profundidad total 42 cm | Altura del asiento 23 cm.

58004700 FOAM SOFA WITH SYNTHETIC LEATHER

This foam sofa is the perfect solution for environments where children need comfortable, safe, and durable seating that is also easy to maintain and adds color and fun to the space. Ideal for classrooms, reading corners, sensory areas, and play spaces, it provides a soft yet supportive seat designed for everyday use by young children.

Dimensions: Total height: 57 cm. Total width: 100 cm. Total depth: 42 cm. Seat height: 23 cm.



58004800 MESA HEXAGONAL FOAM CUERO

Esta mesa hexagonal es perfecta para crear un espacio lúdico, seguro y colorido que estimule la creatividad y el juego de los niños, aportando confort y resistencia en cualquier ambiente educativo o de ocio. **Medidas: Altura 35 cm | Base 60 x 60 cm.**

58004800 HEXAGONAL FOAM TABLE WITH SYNTHETIC LEATHER

This hexagonal foam table is perfect for creating a playful, safe, and colorful space that encourages creativity and play while providing comfort and durability in any educational or leisure environment. Ideal for classrooms, activity areas, and play spaces, it offers a soft yet stable surface suitable for young children.

Dimensions: Height: 35 cm. Base: 60 x 60 cm.



58004900 MESA CILINDRICA FOAM CUERO SINTÉTICO

Esta mesa de foam es la elección perfecta para crear un espacio seguro y divertido para los niños, aportando color, confort y resistencia en cualquier ambiente educativo o de juego. **Medidas: Altura 35 cm. | Diámetro 60 cm.**

58004900 CYLINDRICAL FOAM TABLE WITH SYNTHETIC LEATHER

This foam table is the perfect choice for creating a safe and fun space for children, adding color, comfort, and durability to any educational or play environment. Ideal for classrooms, activity areas, and play spaces, it provides a soft yet stable surface for everyday use. **Dimensions: Height: 35 cm. Diameter: 60 cm.**



58005007 MESA FOAM CUERO SINTÉTICO HEXAGONAL+TAPA

Crea un espacio lleno de color, confort y diversión donde los niños puedan jugar, aprender y explorar con total seguridad. Esta mesa es mucho más que un mueble: es un rincón que inspira creatividad y momentos felices. **Medidas: Tapa: 100 x 100 x 10 cm. Base: 60 x 60 x 38 cm. Altura total: 48 cm.**

58005007 HEXAGONAL FOAM TABLE WITH SYNTHETIC LEATHER AND LID

Create a space full of color, comfort, and fun where children can play, learn, and explore in complete safety. This table is more than just a piece of furniture—it's a corner that inspires creativity, discovery, and happy moments. Perfect for classrooms, play areas, and sensory spaces, it offers a soft, stable, and inviting surface for everyday activities. **Dimensions: Lid: 100 x 100 x 10 cm. Base: 60 x 60 x 38 cm. Total height: 48 cm.**



58005107 BANCO FOAM CUERO SINTÉTICO MEDIA RUEDA

Esta mesa hexagonal es perfecta para crear un espacio lúdico, seguro y colorido que estimule la creatividad y el juego de los niños, aportando Este banco de foam no es solo un mueble: es un espacio que invita al juego, al movimiento y a la diversión, ofreciendo seguridad y confort en cualquier entorno educativo o de ocio infantil. **Medidas: Altura 30 cm | Longitud 120 cm. | Profundidad del asiento 30 cm.**

58005107 HALF-CIRCLE FOAM BENCH WITH SYNTHETIC LEATHER

This foam bench is more than just a piece of furniture—it's a space that invites play, movement, and fun, while providing safety and comfort in any educational or children's leisure environment. Its soft yet supportive structure makes it ideal for classrooms, play areas, reading corners, or psychomotor spaces, encouraging children to sit, interact, and move freely. Dimensions: Height: 30 cm. Length: 120 cm. Seat depth: 30 cm.





58006000 SET SOFÁ + 2 SILLAS + MESA CUERO SINTÉTICO
SOFA + 2 CHAIRS + TABLE SET WITH SYNTHETIC LEATHER

58006006 VERDE - GREEN

58006007 ROJO - RED

58006011 AZUL - BLUE

58006099 MULTICOLOR



58007000 SET RINCÓN 2 SILLAS + MESA CUERO SINTÉTICO
CORNER SET: 2 CHAIRS + TABLE WITH SYNTHETIC LEATHER

58007006 VERDE - GREEN

58007007 ROJO - RED

58007011 AZUL - BLUE

58007099 MULTICOLOR





64206700 SILUETA HINCHABLE ENTRENO FÚTBOL

Diseñada para simular la presencia de un defensor, es ideal para ejercicios de tiro de faltas, dribbling, creación de barreras defensivas y prácticas tácticas. Fabricada con material resistente y flexible. Su base rellenable con agua garantiza una excelente estabilidad, incluso frente a impactos, manteniéndola firme sobre el campo. Se vende por unidades, permitiendo configurar barreras individuales o múltiples según las necesidades del entrenamiento.

Características principales: Silueta hinchable de alta resistencia. **Altura: 180 cm.** Base rellenable de agua para mayor estabilidad. Ideal para entrenamientos de faltas, regates y ejercicios tácticos. Ligera, fácil de transportar y rápida de montar.

64206700 INFLATABLE FOOTBALL TRAINING DUMMY

Designed to simulate the presence of a defender, this inflatable training dummy is ideal for free-kick practice, dribbling drills, defensive wall setups, and tactical exercises. Made from durable and flexible material, it features a water-fillable base that provides excellent stability, even when hit, keeping it firmly in place on the pitch. Sold individually, it allows coaches and teachers to create single or multiple defensive barriers depending on training needs.

Key Features: High-resistance inflatable silhouette. **Height: 180 cm.** Water-fillable base for enhanced stability. Ideal for free kicks, dribbling, and tactical training. Lightweight, easy to transport, and quick to set up.



43251100 CONJUNTO DE CONO CAUCHO PLANO (PICA +24 CONOS)

Set de 24 conos planos de caucho flexible en colores llamativos, acompañado de soporte tipo pica para almacenaje y transporte.

Fabricados en caucho antideslizante, ideales para superficies interiores y exteriores.

43251100 FLAT RUBBER CONE SET (POLE + 24 CONES)

Set of 24 flat cones made from flexible rubber in bright, high-visibility colors, supplied with a pole-style holder for easy storage and transport. Made from non-slip rubber; they are suitable for both indoor and outdoor surfaces. Ideal for physical education classes, sports training, and coordination or agility activities.



70022700 BALON FUTBOL TPE "NEW TEAM" 210 mm

Balón de fútbol New Team, fabricado en T.P.E. de alta calidad, libre de ftalatos y sustancias tóxicas. Diseñado para ofrecer un excelente rendimiento en todo tipo de superficies, incluso suelos abrasivos. Ideal para uso escolar, entrenamientos y juegos recreativos, tanto en interiores como al aire libre.

Características técnicas: Material: Termoplástico elástico. - Diámetro: 21 cm (Ø210 mm). Peso: 150-180 gr. Colores disponibles: verde, azul, blanco. Válvula hinchable.

70022700 "NEW TEAM" TPE FOOTBALL – 210 mm

The New Team football is made from high-quality TPE (thermoplastic elastomer), free from phthalates and toxic substances. Designed to deliver excellent performance on all types of surfaces, including abrasive floors. Ideal for school use, training sessions, and recreational play, both indoors and outdoors.

Technical Features: Material: Thermoplastic elastomer (TPE). Diameter: 21 cm (Ø210 mm) Weight: 150–180 g. Available colors: Green, blue, white. Inflatable valve.



70022900 BALON VOLLEY TPE PLAYA 210 mm.

Fabricado en T.P.E. Peso 180 g. Diámetro 21 cm. Colores surtidos.

70022900 TPE BEACH VOLLEYBALL – 210 mm

Made from TPE (thermoplastic elastomer), this beach volleyball is lightweight and easy to handle, making it ideal for school and recreational use.

Technical Features: Material: TPE. Weight: 180 g. Diameter: 21 cm. Assorted colors



70023400 BALON TRES DEPORTES 180 mm.

Diámetro 18 cm. Colores surtidos.

70023400 THREE-SPORT BALL – 180 mm.

A versatile ball designed for use in three different sports, ideal for school and recreational activities.

Technical Features: Diameter: 18 cm (180 mm). Assorted colors.



70023600 BALON TPE “RAINBOW” 210 mm

Diámetro 21 cm. Peso: 180 gr. Colores surtidos.

70023600 “RAINBOW” TPE BALL – 210 mm

A colorful and versatile ball made from TPE, ideal for school and recreational play.

Technical Features: Diameter: 21 cm (210 mm) Weight: 180 g. Assorted colors



TAPIZ GIMNASIA RÍTMICA MINI LITE

Tapiz de máxima calidad y resistencia. Fabricado en material no abrasivo, pensado para un uso continuado durante años. Con refuerzos en todos los laterales para una mayor durabilidad. Cumplen con todos los requerimientos oficiales para la práctica de Gimnasia Rítmica. Modelo liso en color Beige. No incluye cinta de delimitación. Fabricado en poliamida bajo el sistema Tufting, con pelo cortado plano Velours. Peso: 1800 gr/m². Muy resistente. Peso del pelo: 730 gr/m². - Galga de 1/8". Backing de SB-TR- YUTE sintético. Altura del pelo 6 mm, Altural total 8 mm. - Densidad de 190260 pelos /m². - Resistente al fuego: Cfl s1.

MINI LITE RHYTHMIC GYMNASTICS CARPET

High-quality and highly resistant carpet, manufactured from non-abrasive material and designed for continuous use over many years. Reinforced on all sides for increased durability. Meets all official requirements for rhythmic gymnastics practice. Plain beige model. Boundary tape not included. Made from polyamide using the tufting system, with flat cut velour pile. Total weight: 1,800 g/m². High resistance. Pile weight: 730 g/m². Gauge: 1/8". Backing: SB-TR synthetic jute. Pile height: 6 mm. Total height: 8 mm. Density: 190,260 tufts/m². Fire resistance: Cfl s1.

30051401 TAPIZ GIMNASIA RÍTMICA MINI LITE - 150 X 200 cm. - *MINI LITE RHYTHMIC GYMNASTICS CARPET 150 X 200 cm.*

30051402 TAPIZ GIMNASIA RÍTMICA MINI LITE - 200 X 200 cm. - *MINI LITE RHYTHMIC GYMNASTICS CARPET 200 X 200 cm.*

30051403 TAPIZ GIMNASIA RÍTMICA MINI LITE - 200 X 300 cm. - *MINI LITE RHYTHMIC GYMNASTICS CARPET 200 X 300 cm.*



COLCHONETA CAUCHO NEGRO

Fabricada en elastómero termoplástico de célula cerrada (TPE), es un material cálido, suave al tacto, higiénico y altamente resistente. Su estructura no porosa impide la absorción de líquidos, lo que la hace antibacteriana y fácil de limpiar, ideal tanto para uso doméstico como profesional.

Su superficie antideslizante garantiza una práctica segura incluso en ejercicios de alta intensidad, mientras que los ojales metálicos permiten su colgado para un almacenaje ordenado y práctico. **Características técnicas: Peso: 1.583 g (modelo 180 cm) - Material: Elastómero termoplástico de célula cerrada (TPE) - Antideslizante y antibacteriana. No absorbe líquidos. - Adecuada para hidroterapia. - Diámetro ojales: 2,2 cm. - Distancia entre ojales: 50 cm. Certificación: Conforme a la Directiva Europea 2009/48/CE sobre seguridad de productos**

BLACK RUBBER MAT

Made from closed-cell thermoplastic elastomer (TPE), a warm, soft-touch, hygienic, and highly durable material. Its non-porous structure prevents liquid absorption, making it antibacterial and easy to clean, ideal for both home and professional use. The non-slip surface ensures safe practice even during high-intensity exercises, while the metal eyelets allow the mat to be hung for tidy and practical storage. **Technical features: Weight: 1,583 g (180 cm model). Material: closed-cell thermoplastic elastomer (TPE). Non-slip and antibacterial. Does not absorb liquids. Suitable for hydrotherapy. Eyelet diameter: 2.2 cm. Distance between eyelets: 50 cm. Certification: Complies with European Directive 2009/48/EC on product safety.**

61006213 COLCHONETA CAUCHO NEGRO - *BLACK RUBBER MAT 140 X 58 X 1,5 cm.*

61006313 COLCHONETA CAUCHO NEGRO - *BLACK RUBBER MAT 180 X 58 X 1,5 cm.*



PUNTERAS CALCETÍN NATURAL

Las Punteras Calcetín AMAYA están diseñadas para ofrecer la máxima comodidad, suavidad y protección durante el entrenamiento o la competición. Gracias a su modelo cerrado y tejido elástico, se adaptan perfectamente a cualquier forma de pie, proporcionando una sensación natural, como si entrenaras descalza, pero con la protección necesaria para evitar rozaduras o impactos.

Su diseño ligero y transpirable ofrece una excelente libertad de movimiento, convirtiéndolas en el complemento ideal para gimnastas que buscan el equilibrio entre comodidad, suavidad y protección.

Características principales: Modelo cerrado para mayor sujeción. Tejido suave y elástico. Gran adaptabilidad a la forma del pie. Sensación natural y máxima comodidad. Ideal para entrenamiento de gimnasia rítmica. Disponible en varios colores. Siente la suavidad, entrena con libertad protege tus pies con estilo.

NATURAL SOCK TOE PADS

AMAYA Natural Sock Toe Pads are designed to provide maximum comfort, softness, and protection during training or competition. Thanks to their closed design and elastic fabric, they adapt perfectly to any foot shape, offering a natural feel—as if training barefoot—while providing the necessary protection to prevent friction or impact. Their lightweight, breathable design allows excellent freedom of movement, making them the ideal accessory for gymnasts seeking the perfect balance between comfort, softness, and protection. **Key features:** Closed design for improved support. Soft and elastic fabric. High adaptability to the shape of the foot. Natural feel and maximum comfort. Ideal for rhythmic gymnastics training. Available in various colors. Feel the softness, train with freedom, and protect your feet in style.



36041012 Puntera calcetín natural Talla S (25/30)
Natural Sock Toe Pads – Size S (25/30)

36041013 Puntera calcetín natural Talla M (31-36)
Natural Sock Toe Pads – Size M (31/36)

36041014 Puntera calcetín natural Talla L (37-40)
Natural Sock Toe Pads – Size L (37/40)

36041015 Puntera calcetín natural Talla XL (41/46)
Natural Sock Toe Pads – Size XL (41/46)



36041022 Puntera calcetín fucsia Talla S (25/30)
Fuchsia Sock Toe Pads – Size S (25/30)

36041023 Puntera calcetín fucsia Talla M (31-36)
Fuchsia Sock Toe Pads – Size M (31/36)

36041024 Puntera calcetín fucsia Talla L (37-40)
Fuchsia Sock Toe Pads – Size L (37/40)

36041025 Puntera calcetín fucsia Talla XL (41-46)
Fuchsia Sock Toe Pads – Size XL (41/46)



36041032 Puntera calcetín morada Talla S (25/30)
Purple Sock Toe Pads – Size S (25/30)

36041033 Puntera calcetín morada Talla M (31-36)
Purple Sock Toe Pads – Size M (31/36)

36041034 Puntera calcetín morada Talla L (37-40)
Purple Sock Toe Pads – Size L (37/40)

36041035 Puntera calcetín morada Talla XL (41-46)
Purple Sock Toe Pads – Size XL (41/46)



36041042 Puntera calcetín negra Talla S (25/30)
Black Sock Toe Pads – Size S (25/30)

36041043 Puntera calcetín negra Talla M (31-36)
Black Sock Toe Pads – Size M (31/36)

36041044 Puntera calcetín negra Talla L (37-40)
Black Sock Toe Pads – Size L (37/40)

36041045 Puntera calcetín negra Talla XL (41-46)
Black Sock Toe Pads – Size XL (41/46)



68070101 CANASTA STREET BASKET ADVANCE

Canasta de Street Basket Profesional. Regulable en altura de 2,25 m a 3,05 m . Tablero acrílico de 112 cm x 72 cm x 3 cm. Base fabricada en PP, puede rellenarse de agua (110 kg.) o arena (120 kg.)

68070101 STREET BASKET ADVANCE BASKETBALL
Professional Street Basketball hoop with adjustable height from 2.25 m to 3.05 m. Features an acrylic backboard measuring 112 × 72 × 3 cm. The base is made from durable PP and can be filled with water (110 kg) or sand (120 kg) to ensure maximum stability during play.



68070401 CANASTA MINIBASKET BASE RELLENABLE

Canasta de Street Basket Profesional. Regulable en altura de 2,25 m a 3,05 m . Tablero acrílico de 112 cm x 72 cm x 3 cm. Base fabricada en PP, puede rellenarse de agua (110 kg.) o arena (120 kg.)

68070401 MINI BASKETBALL HOOP WITH FILLABLE BASE
Professional street basketball hoop with adjustable height from 2.25 m to 3.05 m. Features an acrylic backboard measuring 112 × 72 × 3 cm. The base is made from durable PP and can be filled with water (110 kg) or sand (120 kg) to provide excellent stability during play.



66097700 GORRO DE NATACIÓN INFANTIL P.U.

Gorro natación de PU. Nuevo material. Tela recubierta de Poliuretano. Muy cómodo de colocar. Material anti-tirones.

66097700 CHILDREN'S P.U. SWIMMING CAP

Children's swimming cap made from PU, a new material consisting of fabric coated with polyurethane. Very comfortable and easy to put on, with a pull-resistant material that helps prevent hair pulling and ensures a pleasant wearing experience.



66099100 Aleta natación infantil silicona morado. Tallas XXXS a S.

Children's swimming fins made from silicone, designed for comfort and ease of use. Available in sizes XXXS to S, ideal for young swimmers during lessons, training, or recreational swimming. Purple color.



66099200 Aleta natación infantil silicona azul celeste. Tallas XXXS a S.

Children's swimming fins made from silicone, designed for comfort and ease of use. Available in sizes XXXS to S, ideal for young swimmers during lessons, training, or recreational swimming. Blue color.



66099400 Aleta natación infantil silicona verde. Tallas M a XL.

Children's swimming fins made from silicone, designed for comfort and ease of use. Available in sizes XXXS to S, ideal for young swimmers during lessons, training, or recreational swimming. Green color.



66099700 Aleta natación infantil silicona negro. Tallas M a XL.

Children's swimming fins made from silicone, designed for comfort and ease of use. Available in sizes XXXS to S, ideal for young swimmers during lessons, training, or recreational swimming. Black color.

AMAYA

Disfrutamos de más de 5 décadas de experiencia en permanente investigación y desarrollo de nuevos artículos para el deporte y para el desarrollo motriz del niño, en un constante intento de adelantarnos a las necesidades infantiles y juveniles.

La elevada calidad y pureza de las materias primas europeas junto con la incorporación de los últimos desarrollos y adelantos tecnológicos en maquinaria, marcan la diferencia en calidad.

Ofrecemos una nueva generación de mezclas plásticas de máxima calidad que mejoran las prestaciones de nuestros fabricados tradicionales obteniendo una inmejorable relación calidad precio.

AMAYA SPORT garantiza que todos sus fabricados son sometidos a rigurosos controles de calidad, tanto en el análisis de las materias primas como en los procesos de producción, manipulación y embalaje.

Todos nuestros fabricados cumplen la Normativa Europea del Juguete EN-71, que contempla la seguridad en el juguete respecto a:

- Propiedades mecánicas y físicas.
- Inflamabilidad.
- Toxicidad.

Materias primas: PE, PP, EVA, PU, ABS, RIGID PVC y FLEXIBLE PVC, y termoplásticos de nueva generación. Los colorantes y las tintas son aptos para el juguete. Los artículos destinados a niños menores de 3 años cumplen la nueva normativa de la comisión europea para el año 2007 de no utilización de ftalatos.

We enjoy more than 50 years of experience in constant investigation and development of new products for sports and for improving the psychomovement of children, trying to get ahead of the children and teenagers needs.

The higher quality and purity of European raw materials together with the incorporation of the latest and newest technologies in machines marks the different in quality by a long way.

We show a new generation of maximum quality of thermoplastic compounds which improve the performance qualities of our traditional production, obtaining an excellent relation quality - price.

AMAYA SPORT certify that all their products are subjected to quality control test during the manufacturing, assembly and packing process.

All our production complies with the requeriments of the European Toys Standard EN-71 according to:

- Mechanical and Physical Properties.*
- Flammability.*
- Migration of certain elements.*

Raw material: PE, PP, EVA, PU, ABS, RIGID PVC, FLEXIBLE PVC and new generation thermoplastic.

Colorants and inks for toys. Our production for children younger than 3 years old complies with the european commission new laws 2007 year according to phtalates free.

ÍNDICE

1. Educación especial - <i>Special education</i>	
1.1. Educación vial - <i>Road safety education</i>	3
1.2. Psicomotricidad - <i>Psycomovement.</i>	10
1.3. Pelotas Educación Física - <i>Physical training balls</i>	79
1.3. Piscinas sensoriales - <i>Sensorial pools.</i>	86
1.4. Pelotas y figuras de foam y foam recubierto - <i>Foam and coated foam balls and figures.</i>	89
1.5. Instrumentos musicales - <i>Musical instruments.</i>	107
2. Mobiliario infantil - <i>Children´s furniture</i>	
2.1. Suelos y vallas - <i>Floors and fences.</i>	117
2.2. Camitas y espejos - <i>Beds and mirrors.</i>	124
2.3. Muebles - <i>Furniture.</i>	126
3. Juegos tradicionales y deportes alternativos - <i>Traditional games and alternative sports.</i>	
5.1. Juegos y deportes alternativos - <i>Alternative sports and games.</i>	143
5.2. Cometas - <i>Kites.</i>	172
5.4. Animales y figuras - <i>Animals and figures.</i>	173
4. Malabares y juegos de habilidad - <i>Juggling and hability games.</i>	
6.1. Yo-yos	175
6.2. Diabolos	178
6.3. Malabares - <i>Juggling.</i>	180
6.4. Juegos de habilidad - <i>Hability games.</i>	182
5. Juegos de agua y natación - <i>Water games and swiming.</i>	186
6. Deportes, accesorios y complementos - <i>Sports, accesories and complements.</i>	
3.1. Fútbol - <i>Football.</i>	196
3.2. Fútbol sala - <i>Indoor football.</i>	210
3.3. Balonmano - <i>Handball.</i>	212
3.4. Baloncesto - <i>Basketball.</i>	214
3.5. Voleibol - <i>Volleyball.</i>	219
3.6. Tenis - <i>Tennis.</i>	222
3.7. Bádminton - <i>Badminton.</i>	223
3.8. Tenis de mesa - <i>Table tennis.</i>	226
3.9. Pelota vasca.	227
3.10. Beisbol - <i>Baseball.</i>	228
3.11. Atletismo - <i>Athletics.</i>	231
3.12. Rugby.	234
7. Gimnasia rítmica - <i>Rhythmic gymnastic</i>	235
8. Ballet	257
8. Gimnasia - <i>Gymnastic</i>	261
9. Colchonetas - <i>Mats</i>	268
10. Accesorios y complementos - <i>Accesoires and complements</i>	277
12. Índice Alfabético - <i>Alphabetic index</i>	282

1

EDUCACIÓN ESPECIAL:
EDUCACIÓN VIAL, PSICOMOTRICIDAD
PISCINAS SENSORIALES, INSTRUMENTOS
MUSICALES, ANIMALES Y FIGURAS.

SPECIAL EDUCATION:
*ROAD SAFETY EDUCATION, PSICOMOVEMENT,
SENSORIAL POOLS, MUSIC INSTRUMENTS, ANIMALS
AND FIGURES.*



411 000 SEÑALES DE TRÁFICO CON ENGARGES A PICA - TRAFFIC PANNELS WITH STICK'S LINKS



411 000 01



411 000 02



411 000 03



411 000 04



411 000 05



411 000 06



411 000 07



411 000 12



411 000 08



411 000 09



411 000 10



411 000 11

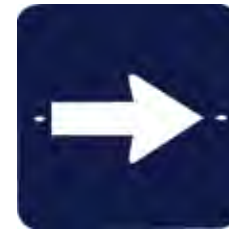

411 000 30



411 000 13



411 000 14



411 000 16



411 000 32



411 000 31



411 000 17



411 000 18



411 000 19



411 000 20



411 000 21



411 000 22



411 000 23



411 000 24



411 000 25



411 000 26



411 000 27



411 000 28



411 000 29

SEMÁFORO TRAFFIC LIGHT

Semáforo Led con control remoto.
Semáforo de educación vial. Cambio de luces manual o automático. Varios programas con diferentes velocidades de cambio. Se puede colgar en la pared o sujetar con base y pica. El set esta compuesto por un semáforo de coches y otro de peatones. Ambos pueden trabajar sincronizados o por separado.

Led traffic lights with remote control.

Road education traffic lights. Manual and automatic light change. Some different programs with different change speed. It could be hang at a wall or fixed in a stick with base. Set composed by a vehicles traffic light and a pedestrian traffic light. They could work sychronized or separately.

EDUCACIÓN VIAL - ROAD SAFETY EDUCATION

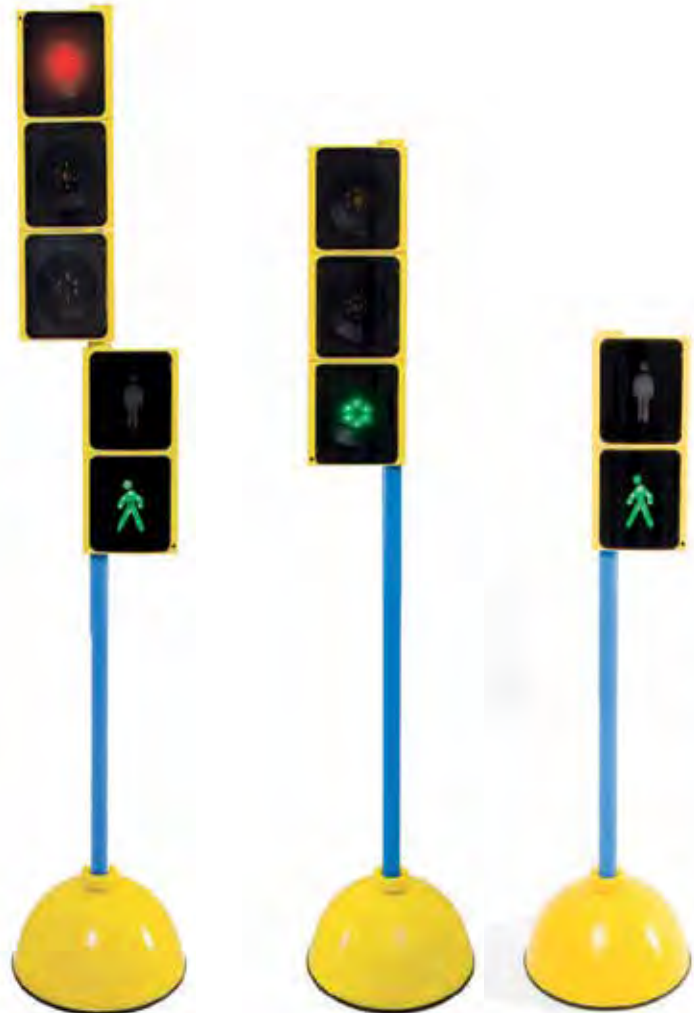

411 050 SEMÁFORO - TRAFFIC LIGHT

Set vehiculos y peatones para colgar. Pilas no incluidas: 6 pilas AA de 1,5 V. y una pila de botón CR2025.

Set composed by a vehicle traffic light and a pedestrian traffic light. Batteries not included. 6 AA bateries 1,5 V. and a CR2025 battery.

411 055 SEMÁFORO - TRAFFIC LIGHT

Set vehiculos y peatones con pica y base hueca.

Set composed by a vehicle traffic light and a pedestrian traffic light with stick and hollow base.



Mando inalámbrico
Wireless remote control

TRICICLOS ESCOLARES PARA EDUCACION VIAL. SCHOOL TRICYCLE FOR ROAD EDUCATION.

Fabricados en materiales muy resistentes, en acero galvanizado y posteriormente pintado con pintura epoxi.
Ruedas de caucho con rodamientos.

Made of very resistant galvanizad steel coated with epoxi painting. Rubber wheels with bearings.



292 000 TRICICLO ESCOLAR INDIVIDUAL

Diámetro de ruedas: Delantera 23cm. Trasera 18cm Ancho de rueda: 4,5 cm.
Peso: 11 KG. Altura del asiento: 35 cm. Dimensiones: 86 x 56 x 66 cm.

SINGLE SCHOOL TRICYCLE

Wheel's diameter: front 23 cm. Back 18 cm. Wheel's width: 4,5 cm. Weight: 11 kg. Seat height: 35 cm. Dimensions: 86 x 56 x 66 cm.



292 002 TRICICLO ESCOLAR TAXI

Diámetro de ruedas: Delantera 23cm. Trasera 18 cm. Ancho de rueda: 4,5 cm.
Peso: 14 KG. Altura de asiento: 32 cm. Dimensiones: 108 x 50 x 65 cm.

SCHOOL TAXI TRICYCLE

Wheel's diameter: front 23 cm. Back 18 cm. Wheel's width: 4,5 cm. Weight: 14 kg. Seat height: 32 cm. Dimensions: 108 x 50 x 65 cm.



292 004 TRICICLO ESCOLAR DOBLE

Diámetro de ruedas: delantera 23cm. Trasera 18 cm. Ancho de rueda: 4,5 cm.
Peso: 15 KG. Altura del asiento: 35 cm. Dimensiones: 135 x 55 x 65 cm.

TWO-SEAT SCHOOL TRICYCLE

Wheel's diameter: front 23 cm. Back 18 cm. Wheel's width: 4,5 cm. Weight: 15 kg. Seat height: 35 cm. Dimensions: 135 x 55 x 65 cm.



292 006 PATINETE ESCOLAR

Diámetro de ruedas: delantera 23cm. Trasera 18 cm. Ancho de rueda: 4,5 cm.
Peso: 7.5 KG. Dimensiones: 90 x 34 x 60 cm.

SCHOOL SCOOTER

Wheel's diameter: front 23 cm. Back 18 cm. Wheel's width: 4,5 cm. Weight: 7,5 kg. Dimensions: 90 x 34 x 60 cm.

PEDAL KARTS



292 008 01 RUEDA LLANTA PARA PEDAL KART PEQUEÑO

292 010 PEDAL KART MEDIANO

Fabricado en acero recubierto con pintura epoxi. Ruedas: fabricadas en E.V.A. Muy resistentes a la abrasión. Hinchables. Volante de polipropileno. Diámetro 26 cm. Sillón ergonómico y granulado. 30 x 33 cm. Medidas: Largo 110 cm. Ancho: 59 cm. Alto: 60 cm. Longitud máxima pedal-asiento regulable a 4 longitudes. 58, 62, 65,5, 69 cm. Peso: 14.5 kg. Edad recomendada: de 6 a 12 años.

PEDAL KART - MEDIUM SIZE

Made of steel and coated with epoxy paint. Abrasion resistant and inflatables E.V.A wheels. Handle wheel made of polypropylene, diameter: 26cm. Ergonomic and granules seat size 30x33cm. Measurements: Length: 110cm. Width: 59cm. Height: 60cm. Length seat- pedal 4 adjustable lengths: 58,62,65.5 and 69cm. Weight: 14,5kg Recommended Age: 6 to 12 years

292 008 PEDAL KART PEQUEÑO

Fabricado en acero y recubierto con pintura epoxi . Ruedas de E.V.A. muy resistentes a la abrasión. Hinchables. Volante de polipropileno. Diámetro: 19.5 cm. Sillón ergonómico y granulado. 23 x 27 cm. Medidas: Largo: 91 cm. ancho: 46 cm. Alto: 55 cm. Longitud máxima pedal-asiento regulable a 4 longitudes: 50, 53.5, 56.5 y 60cm. Peso: 10kg Edad recomendada: de 2 a 6 años.

PEDAL KART - SMALL SIZE

Made of steel and coated with epoxy paint. Abrasion resistant and inflatables E.V.A wheels . Handle wheel made of polypropylene, diameter: 19.5cm. Ergonomic and granules seat size 23x27cm. Measurements: Length: 91cm. Width: 46cm. Height: 55cm. Length seat- pedal 4 adjustable lengths: 50, 53.5, 56.5 and 60cm. Weight: 10kg Recommended Age: 2 to 6 years



EDUCACIÓN VIAL - ROAD SAFETY EDUCATION

WAVE ROLLER



292 019 WAVE ROLLER

Estructura de acero reforzado de alta resistencia. Sistema de propulsión inteligente SPS. Ruedas de PP + PU. Rodamientos de semiprecisión 608ZZ. Freno de mano trasero. Carga máxima 50kg. A partir de 4 años. Colores, azul claro, rojo, rosa y azul oscuro.

Wave roller: High resistance Steel . SPS intelligent propulsion system. PP and PU wheels 145mm. Bearing 608Z. Hand rear brake. Maximum loading 50kg. Up to 4 years old. Color: light blue, red, pink and dark blue.



292 090 25 Casco competición amarillo fluor-gris.



292 090 13 Casco competición negro-gris.

CASCO COMPETICIÓN GRAFITO ADULTO

Fabricado en Policarbonato recubierto de EPS especial para alto impacto. Materiales muy ligeros. Rejillas de ventilación diseñadas de manera especial para orientar el aire a ambos lados y conseguir la máxima aireación. 22 rejillas. Almohadillas para un mejor ajuste. Correas con buckle ajustable para mejor ajuste. Medida perímetro cabeza 58-61cm. Cumple normativa CPSC 16CFR 1203, CE EN 1078:1997.

ADULT GRAPHITE COMPETITION HELMET

Manufactured in polycarbonate covered with special EPS for high impact. Very light materials. Ventilation grids specially designed to direct the air on both sides and provide maximum ventilation (22 grids). Pads for a better fit. Straps with adjustable buckle. Head perimeter 58-61 cm. Complies with CPSC 16CFR 1203, CE EN 1078:1997 regulations.



CASCO AJUSTABLE SKATE - BIKE - TRIKE

292 050 Casco ajustable skate - bike- trike. 9 salidas de aire orientadas a ambos lados para mejor ventilación. Sistema de absorción de golpes. Ligero y seguro.

Sistema de ajustado con bucle aculock-1. Adjustable helmet Skate-Bike-Trike. 9 air vent. Black EPS impact absorption liner, quick release buckle with aculock 1

292 050 11 ROJO/ RED talla/size S (50-52cm) **292 050 21** talla/size M (52-54cm) y **292 050 31** talla/size L (54-56cm)

292 050 12 AZUL/ BLUE talla/size S (50-52cm) **292 050 22** talla/size M (52-54cm) y **292 050 32** talla/size L (54-56cm)

292 050 13 FUXIA/ FUCHSIA talla/size S (50-52cm) **292 050 23** talla/size M (52-54cm)

292 050 14 AMARILLO/ YELLOW talla/size S (50-52cm) **292 050 24** talla/size M (52-54cm) y **292 050 34** talla/size L (54-56cm)



CASCO COMPETICIÓN AJUSTABLE SPORT SKATE DISEÑO

292 070 Casco competición ajustable sport skate diseño. 11 salidas de aire con sistema especial de ventilación. Concha recubierta de ABS con sistema de absorción de golpes. Ligero y seguro. Sistema de ajustado con bucle aculock-1. - *Competition with design adjustable helmet sport skate. 11 air vent with cooling system. ABS shell . EPS impact absorption liner, quick release buckle with aculock 1*

292 070 11 Camuflaje verde talla S (53-55cm)- *Green Camouflage. Size S(53-55cm)* **292 070 21** talla M (55-57cm) - *Size M (55-57cm)*

292 070 12 Camuflaje tierra talla S (53-55cm) - *Ground Camouflage. Size S(53-55cm)* **292 070 22** talla M (55-57cm) - *Size M (55-57cm)*

292 070 13 Gráfico negro talla S (53-55cm) - *Black graphic. Size S(53-55cm)* **292 070 23** talla M (55-57cm) - *Size M (55-57cm)*

292 070 14 Gráfico fuxia talla S (53-55cm) - *Fuchsia graphic. Size S(53-55cm)* **292 070 24** talla M (55-57cm) - *Size M (55-57cm)*



CASCO COMPETICIÓN SPORT SKATE

292 080 Casco competición ajustable sport skate. 11 salidas de aire con sistema especial de ventilación. Concha recubierta de ABS con sistema de absorción de golpes. Ligero y seguro. Sistema de ajustado con bucle aculock-1.

Competition adjustable helmet sport skate. 11 air vent with cooling system. ABS shell . EPS impact absorption liner, quick release buckle with aculock 1

292 080 11 ROJO/ *RED* talla/size S (53-55cm) **292 080 21** talla/size M (55-57cm)

292 080 12 AZUL/ *BLUE* talla/size S (53-55cm) **292 080 22** talla/size M (55-57cm)

292 080 13 AMARILLO/ *YELLOW* talla/size S (53-55cm) **292 080 23** talla/size M (55-57cm)

292 080 24 NEGRO/ *BLACK* Talla/size M (55-57cm) **292 080 34** NEGRO/ *BLACK* Talla/size L



CASCO INFANTIL SKATE - BIKE - TRIKE

292 060 Casco infantil ajustable SKATE- BIKE-TRIKE. 5 salidas de aire. Sistema de absorción de golpes. Ligero y seguro. Sistema de ajustado con bucle aculock-1. Kids helmet Skate-Bike-Trike. Adjustable. 5 air vent. Black EPS impact absorption liner, quick release buckle with aculock 1

292 060 11 VERDE/ *GREEN* talla/size S (48-50cm)

292 060 12 VERDE/ *GREEN* talla/size M (50-52cm)

292 060 21 ROSA/ *PINK* talla/size S (48-50cm)

292 060 22 ROSA/ *PINK* talla/sizeM (50-52cm)

290 729 00

JUEGO JUNIOR RODILLERAS, CODERAS, PROTECTORES

Juego JUNIOR de rodilleras, coderas y protectores. Color Negro.
Fabricadas en tela y polipropileno. . Talla L de 14 a 17 años
JUNIOR KNEEPADS, ELBOW AND HAND PROTECTORS BLACK size L
Made in fabric and PP. Size L 14 - 17 years old. Black color.



290 728 01

JUEGO INFANTIL RODILLERAS, CODERAS, PROTECTORES

Juego infantil de rodilleras, coderas y protectores. Color Rosa.
Fabricadas en tela y polipropileno. . Talla S de 3 a 8 años.
CHILDREN KNEEPADS, ELBOW AND HAND PROTECTORS PINK size S
Made in fabric and PP. Size S 3 - 8 years old. Pink color

290 728 02

JUEGO INFANTIL RODILLERAS, CODERAS, PROTECTORES

Juego infantil de rodilleras, coderas y protectores. Color Azul.
Fabricadas en tela y polipropileno. . Talla S de 3 a 8 años.
CHILDREN KNEEPADS, ELBOW AND HAND PROTECTORS BLUE size S
Made in fabric and PP. Size S 3 - 8 years old. Blue color

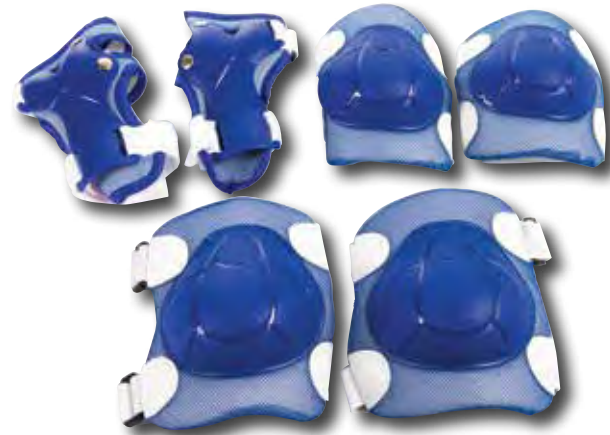

290 727 01

JUEGO INFANTIL RODILLERAS, CODERAS, PROTECTORES

Juego infantil de rodilleras, coderas y protectores. Color Negro.
Fabricadas en tela y polipropileno. . Talla S de 3 a 8 años.
CHILDREN KNEEPADS, ELBOW AND HAND PROTECTORS BLACK size S
Made in fabric and PP. Size S 3 - 8 years old. Black color

290 731 00

JUEGO ADULTO RODILLERAS, CODERAS Y PROTECTORES

Juego para adulto de rodilleras, coderas y protectores. Color Negro
Fabricada en Nylon 420D y polipropileno.
ADULT KNEEPADS, ELBOW AND HAND PROTECTORS BLACK size Adult
Made in 420D Nylon and PP. Size adult. Black color.

290 727 02

JUEGO INFANTIL RODILLERAS, CODERAS, PROTECTORES

Juego infantil de rodilleras, coderas y protectores. Color Negro.
Fabricadas en tela y polipropileno. . Talla M de 8 a 14 años.
CHILDREN KNEEPADS, ELBOW AND HAND PROTECTORS BLACK size M
Made in fabric and PP. Size S 8 - 14 years old. Black color.



GIGABLOCKS

Giga Blocks: Impulsa tu Imaginación y Creatividad

Estos bloques de construcción gigantes están diseñados para inspirar la creatividad y la imaginación, ofreciendo una plataforma ilimitada para la construcción de cualquier cosa que puedas soñar. Con Giga Blocks de Amaya, ¡tus posibilidades son infinitas!

43821000 - Set de 24 piezas multicolor. / 24 multicolor pieces Set.



PSICOMOTRICIDAD - PSYCOMOVEMENT

1. Desarrollo Motor: Ayudan a los niños a mejorar su coordinación, equilibrio, fuerza muscular y control motor grueso y fino. Al superar obstáculos y realizar movimientos específicos, los niños fortalecen su sistema musculoesquelético y desarrollan habilidades motoras esenciales para su desarrollo.

2. Desarrollo Cognitivo: Al enfrentarse a desafíos y resolver problemas durante el juego, los niños ejercitan su pensamiento crítico, planificación y habilidades de resolución de problemas. Esto fomenta el desarrollo cognitivo y la capacidad de tomar decisiones de manera autónoma.

3. Desarrollo Social y Emocional: Los Giga blocks también ofrecen oportunidades para que los niños interactúen con sus compañeros, practiquen habilidades sociales como el trabajo en equipo, la cooperación y la comunicación, y desarrollen la confianza en sí mismos al superar obstáculos y lograr metas.

4. Estimulación del Desarrollo: Los Giga Blocks fomentan la destreza, la creatividad y el pensamiento espacial, ofreciendo una experiencia de aprendizaje integral mientras juegas.

USOS VERSÁTILES:

- Arquitectura a Gran Escala: Desde majestuosos castillos hasta imponentes rascacielos, construye estructuras que desafíen la gravedad y despierten la imaginación.
- Juegos Educativos: Organiza los bloques por colores y crea patrones sorprendentes, desarrollando habilidades de clasificación y reconocimiento mientras te diviertes. ¡Crea recorridos de psicomotricidad para mejorar el equilibrio y disfruta de toda clase de actividades de juego!
- Aventuras Acuáticas: ¡Descubre la magia de jugar con agua al llevar tus bloques a la piscina! Con Giga Blocks, la diversión flota en cualquier lugar y en cualquier momento.
- Experiencias Interactivas: Desde una versión XXL del tradicional juego del Jenga, o un Dominó gigante, hasta la creación de un escenario con asientos para tus propias obras de teatro, los Giga Blocks ofrecen oportunidades ilimitadas para la diversión y la creatividad.



PSICOMOTRICIDAD - PSYCOMOVEMENT

CARACTERÍSTICAS ESPECIALES:

- Fabricación en EPP: Fabricados con polipropileno expandido (EPP), los Giga Blocks tienen unas dimensiones de 64.5 x 21.5 x 14.5 cm, proporcionando un tamaño perfecto para manos pequeñas y grandes ideas. Con un peso de 0.5 kg, son fáciles de manipular y transportar.
- Variedad de Colores: Disponibles en seis colores : azul, amarillo, verde, naranja, rojo y morado. Cada color viene con la misma cantidad de bloques, ofreciendo una amplia variedad de opciones creativas para construir y jugar.
- Duraderos y Ligeros: Construidos para resistir el juego activo tanto en interiores como en exteriores, los Giga Blocks son extremadamente resistentes y ligeros. ¡Incluso son ideales para la piscina, permitiendo la diversión en cualquier lugar y en cualquier momento!

Con Giga Blocks, los niños pueden explorar, construir y crear su propio mundo de aventuras y maravillas. ¡Únete a la diversión y construye recuerdos inolvidables con Giga Blocks de Amaya hoy mismo!

GIGABLOCKS

BALANCE BOARD TORTUGA

412 300 BALANCE BOARD TORTUGA

El balance board más completo y funcional, que permite balancearse de lado a lado de forma segura y controlada gracias a los hexágonos antideslizantes de la base. Proporciona un movimiento más suave y fácil de controlar. Los niños pueden estar de pie o sentados en la tabla mientras desarrollan la función motora y mejoran el equilibrio. Con asas para agarre.

Permite realizar giros y movimientos laterales, gracias a los pivotes de la base donde el niño se apoya al cambiar el peso del cuerpo. Ejercita la musculatura, el equilibrio mecánico y la estimulación propioceptiva de los niños.

Base de goma suave para evitar daño en el suelo.

Desarrollado por el prestigioso estudio de diseño GAUZAK.

Peso de la tabla: 1,8 kilos. Carga máxima soportada: 60 kg.

Medidas: largo: 608 mm. Ancho: 304 mm. Alto: 160 mm.

TURTLE BALANCE BOARD

The most complete and functional balance board, which allows you to swing from side to side safely thanks to the non-slip hexagons of the base. It provides a smoother and easier to control movement. Children can stand or sit on the table while they develop motor function and improve balance. With handles to grab.

It allows to make turns and lateral movements, thanks to the lateral pivots of the base where the child rests while changing the weight of the body. Exercises the muscles, mechanical balance and proprioceptive stimulation of children.

Soft rubber base to prevent damage on the ground.

Developed by the prestigious GAUZAK design studio.

Weight of the table: 1.8 kilos. Maximum load: 60 kg.

Dimensions: length: 608 mm. Width: 304 mm. Height: 160 mm.

PSICOMOTRICIDAD - PSYCOMOVEMENT



412 300 11



412 300 10



412 300 06

61062100 ROCKET

Plataforma motriz para ejercicios de deslizamientos. Con superficie acolchada. Ruedas de seguridad.

Incluye cuerda con asa acolchada para poder ser dirigida y cuerda de conexión con otros rockets.

Medidas 60 x 36 x 10,5 cm.

61062100 Rocket

Platform for sliding exercises. With padded surface. Security wheels.

Includes rope with padded handle allowing to be leaded and connection cord allowing connection with other rockets.

Measures 60 x 36 x 10.5 cm.



Detalle rueda de seguridad.
Security wheel detail.





410 350 CÍRCULOS DE CAUCHO
Set de 6 piezas. Ø 229 mm.
ROUND RUBBER SPOT MARKERS
Set 6 pieces. Ø 229 mm.



410 355 CUADRADOS DE CAUCHO
230 x 230 mm. Set de 6 piezas.
SQUARE RUBBER SPOT MARKERS
230 x 230 mm. Set 6 pieces.



410 360 ESTRELLAS DE CAUCHO
Estrellas de caucho. Set de 6 piezas.
Medidas: 250 x 250 mm.
STAR RUBBER SPOT MARKERS
Set 6 pieces.

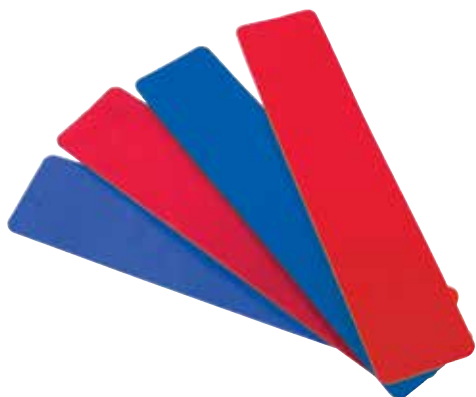

410 376 TIRAS RECTAS DE CAUCHO
Set de 12 piezas. Medidas: 340 mm. longitud.
STRAIGHT RUBBER SPOT MARKERS. Set 12
pieces. Measure: 340 mm. length.



410 375 ESQUINAS DE CAUCHO
Set de 4 piezas.
Medidas: 250 x 250 mm.
CORNER RUBBER SPOT MARKERS
Set 4 pieces. Size: 250 x 250 mm.

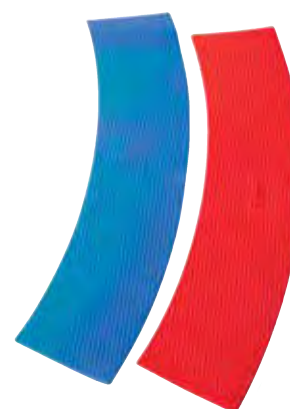

410 377 CURVAS DE CAUCHO
Curvas de caucho. Set de 10 piezas.
Medidas: 365 mm. longitud.
CURVE RUBBER SPOT MARKERS
Set 10 pieces.
Measure: 365 mm. length.



410 370 PIES DE CAUCHO
Set de 20 piezas. Longitud: 230 mm.
FOOT SHAPE RUBBER SPOT MARKERS
Set 20 pieces.



410 365 MANOS DE CAUCHO
Set de 20 piezas.
Medidas: 195 x 195 mm.
HAND SHAPE RUBBER SPOT MARKERS
Set 20 pieces.

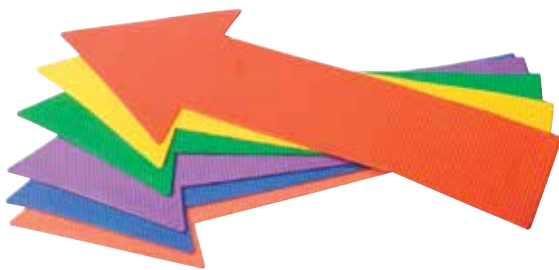

410 378 FLECHAS DE CAUCHO RECTAS
Set de 6 piezas. Medidas: 360 mm. longitud.
ARROW SHAPE RUBBER SPOT MARKERS
Set 6 pieces Measure: 360 mm. length.

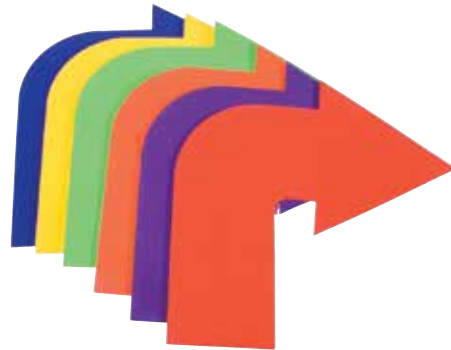

410 379 FLECHAS DE CAUCHO CURVAS
Set de 6 piezas.
CORNER SHAPE RUBBER SPOT MARKERS
Set 6 pieces.

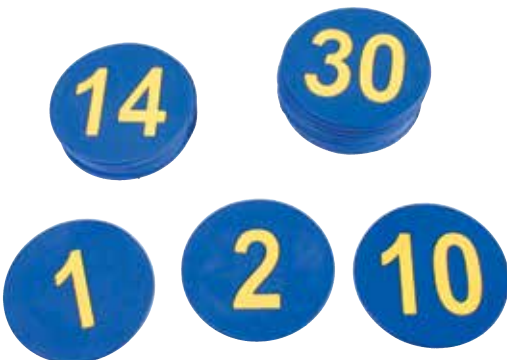

410 381 NÚMEROS DE CAUCHO DEL 1 AL 30.
Set de 30 piezas. Medidas: Ø 125 mm.
1-30 NUMBERS RUBBER SPOT MARKERS
Set 30 pieces. Ø 125 mm.



410 380 NÚMEROS DE CAUCHO DEL 0 AL 9.
Set de 10 piezas. Medidas: Ø 220 mm.
0-9 NUMBERS RUBBER SPOT MARKERS
Set 10 pieces. Ø 220 mm.

LUMMIC

NUEVO PRODUCTO
NEW PRODUCT

AMAYA



411 298 00 LUMMIC - LUCES DE REACCIÓN/ REACTION LIGHTS

ENTRENA, JUEGA, APRENDE Y DIVIÉRTETE

Un sistema de entrenamiento basado en la reacción luminica y auditiva. Permite desarrollar la velocidad, reflejos, capacidad de reacción y memoria. No solo en el ámbito deportivo, sino también para niños y personas mayores. Pack de 4 unidades + accesorios. LUMMIC es tanto para deportistas, como para niños, como para personas mayores. Tiene un sinfin de posibilidades y modos que te permiten evolucionar y mejorar en el ámbito que selecciones. LUMMIC está pensado para 4 públicos diferentes, pero lo mejor de todo es que para cualquiera de ellos lo que necesitas es lo mismo: Pack Lummic + App Lummic Oficial. Mide tus resultados y progresa continuamente Usa la APP, no sólo para programar tus entrenamientos y juegos, sino para tener el completo control de los resultados y progreso que estás llevando hasta ahora. Analiza tus datos y ve incrementando el nivel para conseguir un continuo progreso. APP disponible para iPhone y Android.

El Pack Incluye: Lummic (x4). Correas de sujeción al cuerpo (x4). Ventosas de fijación (8x4). Imanes de fijación (x4). Enganches a pica (25mm) (x4). 1 bolsa transparente (x1).Cable USB de carga (x1). Libro de instrucciones + APP Oficial.

TRAIN, PLAY, LEARN AND ENJOY.

A training system based on luminous and auditory reaction. Develop speed, reflexes, reaction capacity and memory. Lummic is not only for athletes, you can use it also with childs and elderly people. Provides many possibilities and modes, allowing to evolve and improve in the choisen field. Lummic is developed for 4 different groups, but for everyone you need the same elements : Pack Lummic (4 lummic + accesories) + Official Lummic App. Measure your results and progress continuously. Use the App not only to schedule your trainings and games, also to have the full control of the results and progress that you are having along the use. Check your data and increase your level to reach your best progress. APP available for iPhone and Android.

Lummic pack include: Lummic (x4). Body straps (x4). Suction cups (x4). Fastening magnets (x4). Stick links 25mm (x4). Carry bag (x1). User manual and Official APP.



PSICOMOTRICIDAD - PSYCOMOVEMENT



Juegos cognitivos
Cognitive games

Ejercicios de memoria
Memory exercises

PSICOMOTRICIDAD - PSYCOMOVEMENT

**41129801 LUMMIC
LUCES DE REACCIÓN - INDIVIDUAL**

ENTRENA, JUEGA, APRENDE Y DIVIÉRTETE
Si ya tienes el Pack Lummic y quieres añadir algún elemento más, lo puedes adquirir de forma individual.
1 unidad + accesorios. Incluye:

- Lummic (x1).
- Correa de sujeción al cuerpo (x1).
- Ventosa de fijación (x1).
- Imán de fijación y agarre a cono (x1).
- Enganche a pica (25mm) (x1).

Train, play, learn and enjoy
If you already have the Lummic Pack and want to add some more element, you can purchase it individually. 1 unit + accessories includes:

- 1 Lummic
- 1 Body strap
- 1 Fixing suction cup
- 1 Magnet for fixing and gripping the cone
- 1 Fixing Hook for a stick diameter 25 mm.



ESCALERAS DE BRAQUIACIÓN

Escaleras de braquiación metálicas. Fabricadas acero galvanizado y recubierto con pintura epoxi. Apto para exteriores. Con regulación de altura manual, adaptando la medida a las necesidades de los niños. Barras fijas con separación cada 30 cm, A parte incluye 10 barras extraíbles para colocar en medio de las fijas, dando una separación de 15 cm si se desea. Máxima altura de la escalera 2m.

Made of galvanized steel and coated with epoxy paint. Suitable for outdoor. Manual height adjustable, adapting the measure to the children. Bars every 30 cm. Include 10 extra bars for giving a separation of 15 cm if desired. Maximum ladder height 2 m.

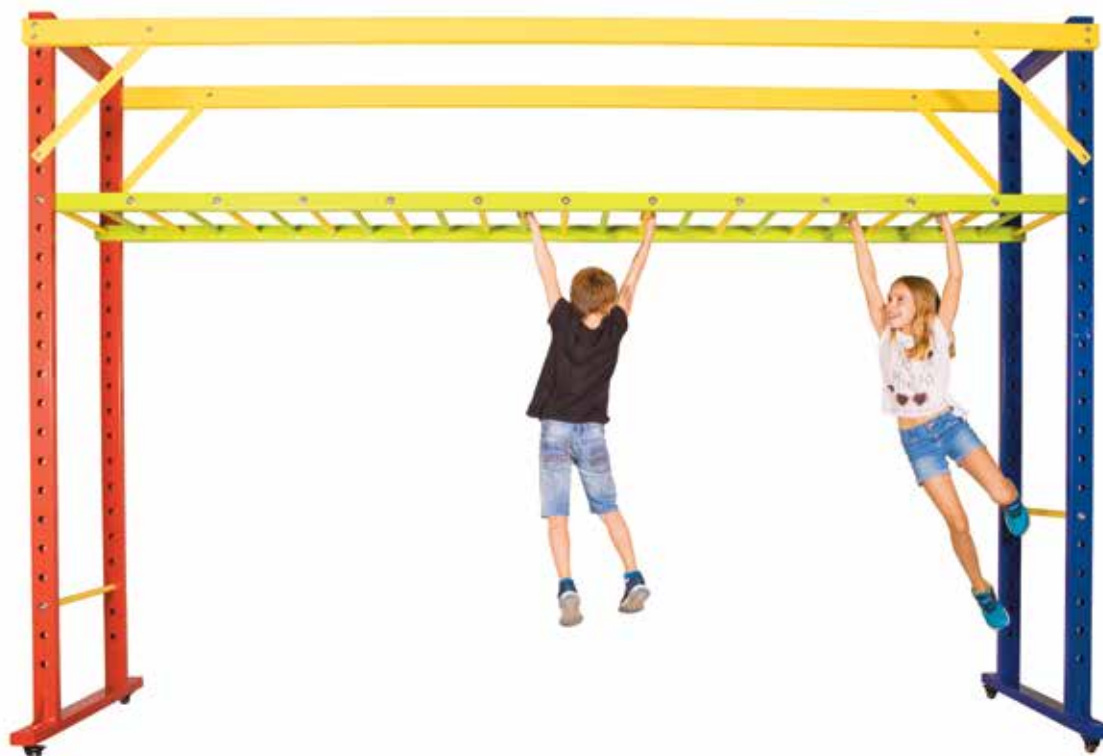

300 045 ESCALERA DE BRAQUIACIÓN SUELO

Con ruedas extraíbles y con bloqueo, para un fácil transporte. Ruedas desmontables para anclaje al suelo. Longitud: 3,5 metros. Ancho 1 metro, Alto 2,2 metros. Ancho de barras 50 cm. Diámetro de barras 2,5 cm.

With removable wheels for easy transport and for floor anchoring. Length: 3.5 meters. Width 1 meter Height: 2.2 meters. Bar: width 50 cm . 2.5 cm diameter.

300 040 ESCALERA DE BRAQUIACIÓN PARED

Con sistema de anclaje a pared. Regulable en altura. Longitud: 3,5 metros. Ancho de barras 50 cm. Diámetro de barras 2,5 cm. Ancho total 77cm.

*With wall anchoring system. Height adjustable. Length: 3.5 meters. Width: 77cm
Bar width 50 cm . 2.5 cm diameter*

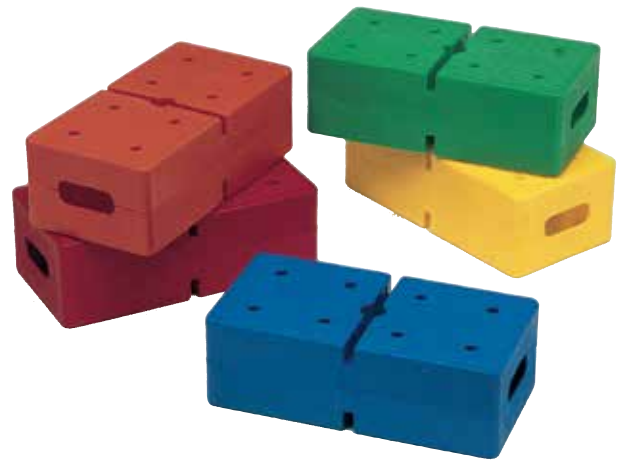

410 100 LADRILLO REFORZADO

De 31 x 15 x 10 cm.

Bricks 31 x 15 x 10 cm.



410 300 VENTOSA SUJECIÓN LADRILLO

Bolsa de 12 unidades.

Sucker for bricks. Bag with 12 pcs.



410 200 PIVOTES UNIÓN LADRILLOS

Bolsa de 12 unidades.

Pivots for bricks union. Bag with 12 pcs.

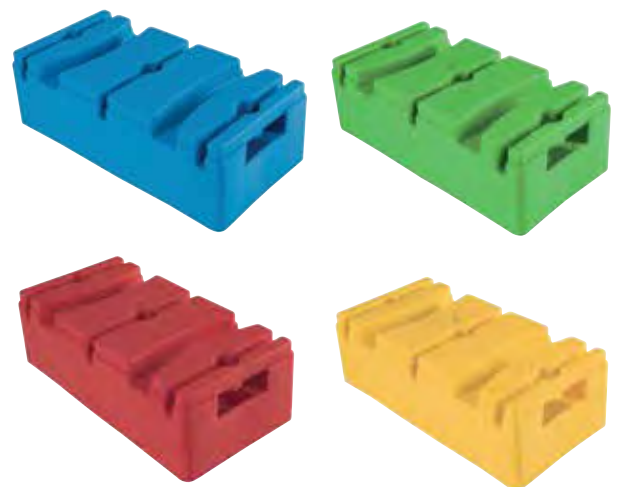

410 105 LADRILLO UNIVERSAL DE 30 X 15 CM.

Con agujeros y ranuras para integrar aros y picas de psicomotricidad.

Universal Bricks 30 x 15. Holes and slots for sticks and hoops.



410 301 BLOQUES DE CONSTRUCCIÓN

Set de 32 piezas de 30 x 15 x 20 cm. y 8 piezas de 15 x 15 x 20 cm.

Construction blocks, set of 32 pieces 30 x 15 x 20 cm. and 8 pieces 15 x 15 x 20 cm.

TUBOS ENGARZABLES XXL

PSICOMOTRICIDAD - PSYCOMOVEMENT



41174505 - ARQUITECTURA TUBOS

Un ingenioso juego de construcción muy fácil de montar. Desarrolla la imaginación de los más pequeños. Infinitas posibilidades de construcción en 3D. Tubos flexibles fáciles de unir mediante los conectores de plástico. Materiales no tóxicos. Incluye manual de instrucciones con ejemplos, 150 tubos flexibles y 60 conectores.

ARCHITECTURE TUBES

3D Construction creative toy, easy to assembly. Develop imagination and creativity of children. Flexible straws and connectors with easy-to-handle connector system. Contains: 150 assorted straws, 60 connectors and 1 manual with examples.

TUBOS ENGARZABLES / LINKABLE TUBES



PSICOMOTRICIDAD - PSYCOMOVEMENT

411 745 - TUBOS ENGARZABLES

Un ingenioso juego de construcción muy fácil de montar. Desarrolla la imaginación de los más pequeños. Infinitas posibilidades de construcción en 3D. Tubos flexibles fáciles de unir mediante los conectores de plástico. Materiales no tóxicos. Incluye manual de instrucciones con ejemplos, 230 tubos flexibles diferentes colores y 170 conectores.

LINKABLE TUBES

3D Construction creative toy, easy to assembly. Develop imagination and creativity of children. Flexible straws and connectors with easy-to-handle connector system. Contains: 230 assorted straws, 170 connectors and 1 manual with examples. Non-toxic.

PIEDRAS DE RÍO
RIVER STONES



411 895 PIEDRAS DE RÍO

Set de 8 piedras. Fabricadas en TECNOCAUCHO semi blando anti deslizante.

MEDIDAS

1. Piedra porosa redonda negra: 213 x 260 mm. Altura: 133 mm.
2. Piedra porosa plana negra: 260 x 202 mm. Altura: 62 mm.
3. Piedra gris 260 x 142 mm. Altura: 83 mm.
4. Piedra blanca grande: 260 x 254 mm. Altura: 122 mm.
5. Piedra blanca alta 260 x 196 mm. Altura: 150 mm.
6. Piedra blanca pequeña 260 x 194 mm. Altura: 142 mm.
7. Piedra porosa negra 260 x 194 mm. Altura: 142 mm.
8. Piedra gris 270 x 220 mm. Altura: 105 mm.

RIVERSTONES

Set of 8 Stones. Made of Tecnorubber, soft and non-slipping.

DIMENSIONS

1. Porous round shape black stone: 213 x 260 mm. Height: 133 mm.
2. Porous flat shape black stone: 260 x 202 mm. Height: 62 mm.
3. Grey stone 260 x 142 mm. Height: 83 mm.
4. Big white stone: 260 x 254 mm. Height: 122 mm.
5. Tall white stone 260 x 196 mm. Height: 150 mm.
6. Small white stone 260 x 194 mm. Height: 142 mm.
7. Porous black stone 246 x 230 mm. Height: 70 mm.
8. Grey stone 270 x 220 mm. Height: 105 mm.

PSICOMOTRICIDAD - PSYCOMOVEMENT



411 898 ISLAS DE EQUILIBRIO

Set de 6 piezas. Fabricadas en TECNOCAUCHO semi blando anti deslizante. Diámetro: 15 cm. Altura: 7,50 cm. Peso: 300 g.

Islands for balancing acts. Made of non-slip semi soft techno-rubber. Set 6 pieces. Diameter: 15 cm. Height: 7,50 cm. Weight: 300 g.



412 245 SET DE ISLAS JUMP

Con bases antideslizantes. Juego de equilibrio. Compuesto por 5 islas alargadas y 5 islas redondas.

Islands set "jump" with non-slip bases. Balance play. Contents: 5 long half cylinder pieces. 5 hemispheres.

PASILLO ISLAS BALANCE PATH ISLANDS



PSICOMOTRICIDAD - PSYCOMOVEMENT

412 241 - PASILLO ISLAS CON DISCOS INTERCAMBIABLES

Juego de equilibrio y aprendizaje que ofrece múltiples combinaciones y actividades diferentes. Las bases se pueden apilar, creando desniveles acordes a la habilidad de los pequeños. Incluye discos intercambiables de diferentes colores y números.

Compuesto por:

7 bases antideslizantes de 30 cm de diámetro x 10 cm de altura

10 puentes de unión de 72 x 12,5 cm.

7 círculos de colores intercambiables.

Fabricado en materiales no tóxicos.

BALANCE PATH ISLANDS WITH INTERCHANGEABLE PLATES

Balancing and learning path for making different paths and activities. Stackable islands and possible to make different heights and slopes according to the children ability. With interchangeable plates with different color and numbers.

The set contains:

7 non-slip islands, diameter 30 cm, 10 cm high.

10 connecting bridges 72 x 12.5 cm.

7 interchangeable color plates.

Non-toxic.



412 242 - PASILLO ISLAS CON DISCOS INTERCAMBIABLES

Juego de equilibrio y aprendizaje que ofrece múltiples combinaciones y actividades diferentes. Las bases se pueden apilar, creando desniveles acordes a la habilidad de los pequeños. Incluye discos intercambiables de diferentes colores y números.
 Compuesto por: 5 bases antideslizantes de 30 cm de diámetro x 10 cm de altura - 5 puentes de unión de 72 x 12,5 cm. - 5 círculos de colores intercambiables. - Fabricado en materiales no tóxicos.

BALANCE PATH ISLANDS WITH INTERCHANGEABLE PLATES

Balancing and learning path for making different paths and activities. Stackable islands in order to make different heights and slopes according to the children's ability. With interchangeable plates with different color and numbers.
 The set contains: 5 non-slip islands, diameter 30 cm, 10 cm high. - 5 connecting bridges 72 x 12.5 cm. - 5 interchangeable color plates. Non-toxic.

PSICOMOTRICIDAD - PSYCOMOVEMENT



412 243 - PASILLO ACOPLABLE SNAKE

Conjunto de piezas que disponen de un fácil sistema de acoplado de manera que los niños pueden crear innumerables recorridos desarrollando sus habilidades motrices. Con base y superficie antideslizante TACTO SOFT para mayor seguridad. Set de 10 piezas. Medidas: Longitud 350 mm, Anchura 95 mm. y 45 mm. de altura.

BALANCE PATH SNAKE

Set with pieces with easy-to-handle connector system. Even children can make the assembly of different paths. For developing motor skills. Non-slip bases and non-slip SOFT surface. Set of 10 paths. Measurements: 350 mm long, 95 mm wide, 45 mm high.



Pasillo de equilibrio multi posición 30 aniversario

41224600 Pasillo de equilibrio multiposición 30 aniversario

Hace 30 años sacamos al mercado el primer pasillo de equilibrio del mundo. Tras su rotundo éxito, nuestra empresa ha sido siempre un referente en el mundo de la psicomotricidad a nivel mundial.

Para celebrar este acontecimiento hemos decidido realizar un nuevo diseño, estilizando las formas y con un nuevo sistema de multi-posición, una ingeniosa conexión patentada con la cual pueden realizarse circuitos rectos y curvos con la misma pieza y sin ningún esfuerzo.

Set de 10 piezas. Medidas: Longitud 40 cm, Anchura 14 cm. y 15 cm. de altura.

41224600 Multi-position corridor 30th anniversary

30 years ago we brought to the market the first balance corridor in the world. After its success, our company has always become a psychomotor worldwide referent .

To celebrate this event we have decided to make a new design, stylizing shapes and offering a whole new multi-position system, an ingenious connection patented which allows easy connections between straight and curved circuits .



412 225



412 235



412 230



412 240

Piezas acoplables para nuestros pasillos. Fabricadas en material de primera calidad. Fáciles de unir. Junto con nuestros pasillos, se pueden crear infinidad de recorridos diferentes. Muy versátil.

New pieces to connect all of our sensorial paths easily. They are made of material of the best quality. They can be combined with sensorial path pieces to create almost any shape you desire. Assorted colours.

412 225 Cruz de unión pasillo acoplable. *Piece for connect the straight and curve paths.*

412 230 Cruz de unión pasillo semicircular. *Piece to connect the half-cylinder paths.*

412 235 Pieza de unión pasillo acoplable a semicircular. *Piece to connect high paths with half-cylinder paths.*

412 240 Pieza de inicio pasillo semicircular antideslizante. Set 2 unidades. *Little non-slip piece to finish off the paths.*

412 100 PASILLO SEMICILÍNDRICO RECTO

Acoplable, longitud 29,5 cm. Set de 10 piezas. - *Half-cylinder straight path. 29,5 cm. length. Set of 10 pieces.*

412 200 PASILLO SEMICILÍNDRICO CURVO

Acoplable, longitud 29,5 cm. Set de 10 piezas. - *Half-cylinder curve path. 29,5 cm. length. Set of 10 pieces.*

Sensaciones plantares 30 aniversario



Sensaciones plantares 30 aniversario

Hace 30 años sacamos al mercado el primer juego de sensaciones plantares del mundo. Tras su rotundo éxito, nuestra empresa ha sido siempre un referente en el mundo de la psicomotricidad a nivel mundial. Para celebrar este aniversario hemos decidido realizar un nuevo diseño, estilizando las formas, pero manteniendo nuestra invención.

Sensorial path 30th anniversary

30 years ago we brought to the market the first set of sensorial paths in the world. After its success, our company has always become a psychomotor worldwide referent .

To celebrate this anniversary we have decided to make a new design, stylizing the forms, but keeping our invention.

PSICOMOTRICIDAD - PSYCOMOVEMENT



43829100 Set Sensaciones Plantares Basic. 30 aniversario

Incluye 6 placas de plástico con base antideslizante (Pincho fino, Pincho grueso, Línea fina, Línea gruesa, Agujeros y Líneas curvas)
Medidas: 30 x 30 cm.

Basic Sensorial Path. 30th anniversary

Includes 6 plastic plates + anti-slip bases (Fine Pincho, Coarse Pincho, Thin Line, Thick Line, Holes and Curved Lines). Measures: 30 x 30 cm.

43829200 Set Sensaciones Plantares Basic + Mini sensaciones. 30 aniversario

Incluye 6 placas de plástico con base antideslizante (Pincho fino, Pincho grueso, Línea fina, Línea gruesa, Agujeros y Líneas curvas) + 1 set Mini Sensaciones Plantares basic. Medidas: Grandes 30 x 30 cm. Pequeñas 10 x 10 cm.

Basic Set Sensorial Path + Baby Sensorials. 30th anniversary

*Includes 6 plastic plates + non-slip bases (Fine Pincho, Coarse Pincho, Thin Line, Thick Line, Holes and Curved Lines) + 1 set baby sensorials
Measurements: Large 30 x 30 cm. Small 10 x 10 cm*

43829300 Set Mini Sensaciones Plantares. 30 aniversario

Incluye 6 placas de plástico Mini, sin Base (Pincho fino, Pincho grueso, Línea fina, Línea gruesa, Agujeros y Líneas curvas)
Medidas: 10 x 10 cm.

Baby Sensations Set. 30th anniversary

*Includes 6 Mini plastic plates, without Base (Fine Pincho, Coarse Pinch, Thin Line, Thick Line, Holes and Curved Lines)
Measures: 10 x 10 cm.*



43829000 Set Sensaciones Plantares Original.

Incluye 6 placas de plástico con base antideslizante (Pincho fino, Pincho grueso, Línea fina, Línea gruesa, Agujeros y Líneas curvas), Moqueta, Esparto, Foam y césped artificial. También se incluyen 2 bases antideslizantes vacías que se pueden rellenar con otro tipo de materiales según las preferencias del educador. Por ejemplo, agua fría, agua caliente, arena de playa, arena kinética, pequeñas piedras, tierra, etc... Incluye 6 bases. Medidas: 30 x 30 cm.

1.- 43829000 Original Sensorial Path.

Includes 6 plastic plates with anti-slip base (Fine Pincho, Coarse Pincho, Thin Line, Thick Line, Holes and Curved Lines), Carpet, Esparto, Foam and artificial turf. Also includes 2 empty anti-slip bases that can be filled with other types of materials according to the preferences of the educator. For example, cold water, client water, beach sand, kinetic sand, small stones, soil, etc...

Include 6 bases.

Measures: 30 x 30 cm.

PSICOMOTRICIDAD - PSYCOMOVEMENT



438 300 Pasillo "Sensaciones plantares". 12 bases y 10 placas: madera, cerámica, moqueta, esponja, esparto y 5 de plástico. Sensorial patch. 12 bases and 10 sheets: wood, ceramics, carpet, sponge, esparto grass and 5 of plastic.

438 301 Base de sustitución "Sensaciones plantares" - Substitution base for "sensorial path"

SUELO SENSORIAL LÍQUIDO



Suelo compuesto por baldosas rellenas de líquido sensorial que cambian de color al pisarlas, produciendo una sensación muy agradable y estimulando el desarrollo sensorial y perceptual. Perfecto para centros infantiles, habitaciones sensoriales, hogares... etc. Set de 6 placas con 6 colores diferentes y base antideslizante.

Sensory liquid floor tiles with flowing and swirling colours as you press them, producing a very pleasant sensation and stimulating sensory and perceptual development. Perfect for children centres, sensory rooms, homes... etc. Set of 6 tiles with 6 different colours and anti-slip base.

438 315 Suelo sensorial líquido grande 6 PCS. 50 x 50 cm.
Large sensory liquid floor tiles 6 PCS. 50 x 50 cm.

438 316 Suelo sensorial líquido pequeño 6 PCS. 30 x 30 cm.
Small sensory liquid floor tiles 6 PCS. 30 x 30 cm.



438 315 SUELO SENSORIAL LIQUIDO GRANDE. 6 PCS. 50 X 50 CM.
438 316 SUELO SENSORIAL LIQUIDO PEQUEÑO. 6 PCS. 30 X 30 CM.

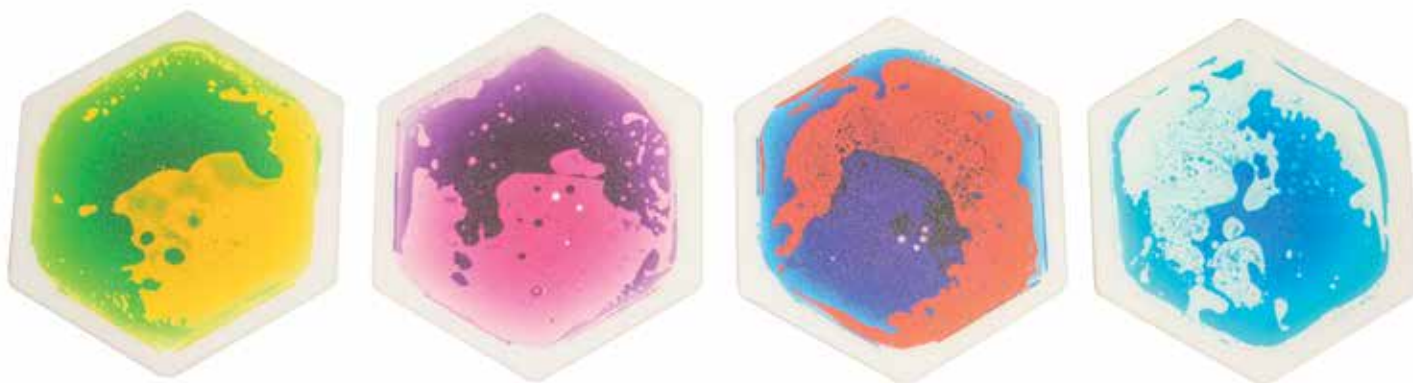

438 320 00 SUELO SENSORIAL HEXÁGONOS.
4 Piezas de 33 x 28,6 cm.

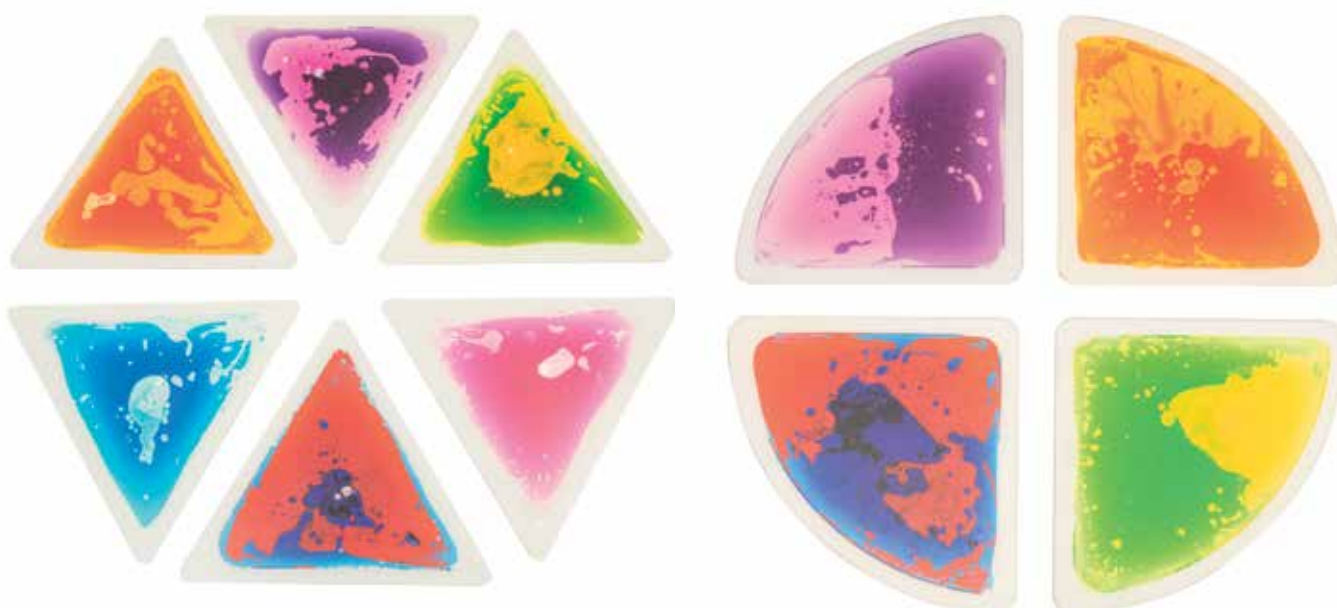

438 319 00 SUELO SENSORIAL LIQUIDO PUZZLE HEXÁGONO.
6 Piezas de 33 x 33 cm.

438 318 00 SUELO SENSORIAL LIQUIDO PUZZLE CÍRCULO.
4 Piezas de 33 x 33 cm.



438 317 00 SUELO SENSORIAL LIQUIDO CÍRCULOS.
Diámetro 50 cm. Set de 5 unidades.



BALANCE PADS



530 509 CONJUNTO DE 6 ALMOHADILLAS EQUILIBRIO (CIRCULO, ROMBO, HEXÁGONO, CUADRADO, TRIÁNGULO Y ELIPSE)

Set de 6 piezas. Fabricado en termoplástico semi-suave, antideslizante. Formas diferentes: redonda, cuadrada, rombo, hexágono, triángulo y elipse. MEDIDAS: Redonda: Ø 25 cm. Cuadrada: 23 x 23 cm. Hexagonal: 23 x 23 cm. Rombo: 36 x 23 cm.

Set of 6 pieces. Made of semi-soft thermoplastic, non-slipping and different shapes: Round, square, diamond, hexagon, triangle and elipsis. DIMENSIONS: Round Diameter: 25 cm. Square: 23 x 23 cm. Hexagon: 23 x 23 cm. Diamond: 36 x 23 cm. Weight: 500gr

530 512 CONJUNTO DE 4 ALMOHADILLAS EQUILIBRIO (CIRCULO, ROMBO, HEXÁGONO y CUADRADO)

Set de 4 piezas surtidas aleatoriamente. Formas: redondo, cuadrado, rombo, hexágono, triángulo y elipse. Fabricado en termoplástico semi-suave. 4 assorted pieces. Shapes: round, square, diamond, hexagon, triangle and elipse. Made of semi-soft thermoplastic.



530 513 CONJUNTO ALMOHADILLAS EQUILIBRIO (4 CIRCULOS) - BALANCE PADS SET (4 CIRCLES)

Set de 4 piezas. Fabricado en termoplástico semi-suave, antideslizante. Forma redonda Ø 25 cm. Pso: 500 gr.

Set of 4 pieces. Made of semi-soft thermoplastic, non-slipping. Round Diameter: 25 cm. Weight: 500gr

530 511 DISCO DE EQUILIBRIO REDONDO 1 unidad

BALANCE ROUND PAD - 1 piece



JUMPING CAR



COCHE INFANTIL HINCHABLE SALTARÍN - INFLATABLE JUMPING CAR

Coche hinchable de atractivo diseño, ideal para que los más pequeños realicen ejercicios de fuerza y coordinación. Al jugar con el coche durante la edad de crecimiento, se fortalecen los músculos y la estabilidad de la columna. Favorece el desarrollo de la coordinación y el equilibrio mientras los niños se divierten. Se pueden realizar innumerables juegos y actividades. Dispone de asas donde agarrarse y poder dar saltos. Se puede utilizar tanto en interior como en exterior. Fácil de limpiar. Fabricado en material muy resistente, acorde a todas las normativas Europeas vigentes. ¡Peso 1800 gramos. Medidas. 49cm largo, 36cm ancho, 37cm alto.

Inflatable car with a nice design and ideal for young children to train their strength and coordination. It develops coordination and balance and helps to strengthen the muscles and the stability of the spine, while children have fun. Children will be able to perform countless games and activities. It has handles to grab and jump. Suitable for both, indoors and outdoors use. Easy to clean. Made of very resistant material. Complies with current European regulations. Weight: 1800 g. Dimensions 49cm long, 36cm wide, 37cm tall.



436 807 Jumping Car Ambulancia
Jumping Ambulance



436 806 Jumping Car Taxi
Jumping Taxi



436 808 Jumping Car Policía
Jumping Police Car



436 805 Jumping Car Carreras - Jumping Race Car

SENSACIONES TÁCTILES

SENSACIONES TÁCTILES

El niño desarrolla jugando el sentido del tacto, aprendiendo a diferenciar diferentes figuras geométricas así como las letras del abecedario y los números. Contiene 9 figuras geométricas, 10 números y 26 letras.

TOUCH SENSATIONS

The children develop the sense of touch playing, learning to distinguish different geometric figures as well as alphabet letters and numbers. It contains 9 geometric figures, 10 numbers and 26 letters.

411 704 Set completo - Complete set.



SENSACIONES OLFATIVAS

Permite desarrollar el sentido del olfato de los niños a la vez que detectar posibles anomalías.

Juego con 12 recipientes con distintos aromas. Cada recipiente tiene un número marcado en su base y el set adjunta un listado que descifra qué aroma corresponde con cada número.

The game develops the sense of smell in children and allows to detect possible anomalies.

Set with 12 recipients with different scents.

The recipients have a number printed in their bottom. The set find enclose a writing that disclose which scent is every number.



432 900 SET AROMAS

Nº 1: Limón - Lemon. - Nº 2: Fresa - Strawberry. - Nº 3: Plátano - Banana. - Nº 4: Coco - Coconut. - Nº 5: Melón - Melon. - Nº 6: Naranja - Orange. - Nº 7: Piña - Pineapple. - Nº 8: Menta - Mint. - Nº 9: Jazmín - Jasmine. - Nº 10: Chocolate - Chocolate. - Nº 11: Manzana - Apple. - Nº 12: Rosas - Roses.



410 385 SAQUITOS LETRAS BEAN BAGS

Set de 26 unidades. Medidas: 11,5 x 11,5 cm. Peso: 70 gr. cada saquito.

LETTERS BEAN BAGS

Set with 26 units. Measure: 11,5 x 11,5 cm. Weight: 70 g.



410 386 SAQUITOS NÚMEROS BEAN BAGS

Set de 10 unidades. Medidas: 11,5 x 11,5 cm. En castellano por una cara e inglés por la otra. Peso: 70 gr. cada saquito.

NUMBERS BEAN BAGS

Set with 10 units. Measure: 11,5 x 11,5 cm. Weight: 70 g. One face in spanish language, another in english.



410 387 SAQUITOS COLORES BEAN BAGS

Set de 8 unidades. Medidas: 11,5 x 11,5 cm. En castellano por una cara e inglés por la otra. Peso: 70 gr. cada saquito.

COLOURS BEAN BAGS

Set with 8 units. Measure: 11,5 x 11,5 cm. Weight: 70 g. One face in spanish language, another in english.



438 331 LETRAS SENSORIALES LÍQUIDAS

¡Transforma la práctica del abecedario en una experiencia táctil! Estas letras extraordinarias rellenas de gel tienen texturas, invitando a los niños a trazar y apretar, fomentando el juego sensorial y el reconocimiento de letras. ¡Incluso puedes colocar las letras en una superficie iluminada para explorar el color y la luz! El conjunto incluye 26 letras mayúsculas de plástico en 2 texturas diferentes y 6 colores; las letras miden aproximadamente 11 cm. Complemento perfecto para usarlas con Tableros de Luz.

ENG/ ENLIQUID SENSORY LETTERS The set includes 26 plastic capital letters in 2 different textures and 6 colours; the letters measure approximately 11 cm. A perfect complement for the Light Boards.



438 332 CÍRCULOS SENSORIALES EMOCIONES

Set de 8 Círculos sensoriales con Emociones en diferentes colores. Seguros, flexibles y duraderos. Una excelente herramienta para una variedad de juegos de aprendizaje activo

Estas divertidas bolsitas táctiles rellenas de gel, con un acabado redondeado y llenas de coloridas bolitas de gel, estimularán los sentidos de los niños. Ayudan a entender las expresiones faciales mientras desarrollan habilidades motoras, fomentando el juego cooperativo, el reconocimiento de colores y la conciencia social. Se pueden limpiar fácilmente con un paño. Fáciles de atrapar y sostener. 8pcs, Material: PVC Tamaño: Dia.15cm Complemento perfecto para usarlas con Tableros de Luz.

ENG/ SENSORY CIRCLES EMOTIONS Set of 8 Sensory Circles with faces showing emotions in different colors. 8 pieces. Material: PVC. Diameter 15cm. A perfect complement for the Light Boards



438 334 FORMAS SENSORIALES TUBERÍAS

Set de 3 unidades. Formas sensoriales tuberías. Este juego educativo ofrece una manera única de explorar la transferencia de líquido mientras proporciona una sensación táctil reconfortante.

Características:

- **Experiencia Relajante:** Al apretar un lado de las tuberías, el gel se desplaza al otro lado, creando un efecto calmante y relajante que ayuda a reducir el estrés y la ansiedad.
- **Sensorial y Educativo:** Los niños disfrutarán de la experiencia táctil mientras aprenden sobre la transferencia de líquido y la física básica de una manera práctica y divertida.
- **Materiales de Calidad:** Fabricadas con materiales duraderos y seguros, nuestras tuberías de gel son ideales para el juego interactivo y pueden usarse una y otra vez sin perder su efecto terapéutico. Descubre la tranquilidad y la satisfacción que ofrece este juego único de tuberías de gel. Perfecto para relajarse, aprender y disfrutar en cualquier momento y lugar.

Set de 3 unidades, Tamaño 220x130mm Complemento perfecto para usarlas con Tableros de Luz.

ENG/ SENSORY FORMS PIPES Set of 3 pieces. Dimensions: 20 x 130mm. A perfect complement for the Light Boards.



438 333 FORMAS SENSORIALES LABERINTO

Formas Sensoriales Laberinto

¡Explora y aprende con nuestros Formas Sensoriales Laberinto rellenas de gel! Este juego educativo y sensorial cautivará la atención de los niños mientras desarrollan habilidades motoras y cognitivas de una manera divertida y creativa.

Características:

- Diversión Interactiva: Los niños pueden mover la bolita a través del laberinto de gel, estimulando sus sentidos y desarrollando habilidades de coordinación mano-ojo.
- Juego Educativo: Al seguir el recorrido correcto, los niños mejoran su concentración, resolución de problemas y comprensión espacial, promoviendo un aprendizaje activo y práctico.
- Seguro y Duradero: Fabricado con materiales de alta calidad, este juego sensorial es seguro para los niños y resistente al uso repetido, proporcionando horas de diversión sin preocupaciones.

6 formas diferentes: Rectángulo 16 x 12 cm. Cuadrado 12 x 12 cm. Circulo Ø 14.5 cm. Triangulo 12.5 x1 4.5 cm. Estrella 14.4 x 13.8 cm.

Infinito 11 x1 8.8 cm. Complemento perfecto para usarlas con Tableros de Luz.

ENG/ SENSORY FORMS MAZE 6 different shapes: Rectangle 16 x 12 cm. Square 12 x 12 cm. Circle Ø 14.5 cm. Triangle 12.5 x 1 4.5 cm. Star 14.4 x 13.8 cm. Infinity 11 x 18.8 cm. A perfect complement for the Light Board.

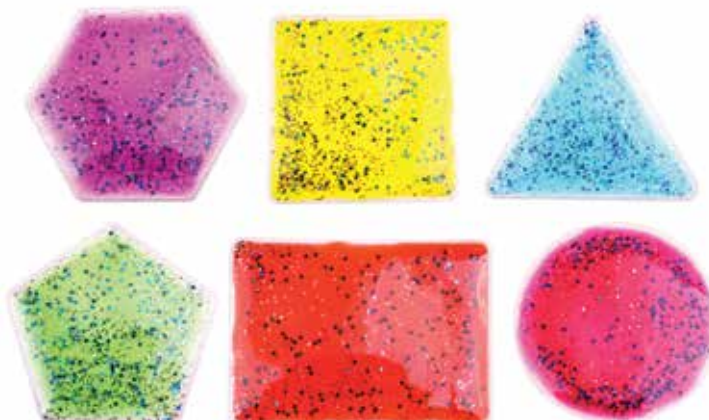

438 330 00 FORMAS SENSORIALES LÍQUIDAS

Formas Sensoriales de Gel

Explora y descubre con nuestro Set de Formas Sensoriales Rellenas de Gel. Este conjunto de seis unidades ofrece una experiencia táctil única, cada una en una forma diferente: cuadrado, rectángulo, triángulo, pentágono, hexágono y rectángulo. Set de 6 formas.

Características:

Estimulación Sensorial: Cada forma está rellena de gel, proporcionando una experiencia táctil fascinante que promueve el desarrollo sensorial y la exploración creativa.

Aprendizaje Interactivo: Los niños pueden experimentar con las diferentes formas, explorando sus propiedades geométricas mientras desarrollan habilidades de reconocimiento y comparación.

Versatilidad de Uso: Ideal para el juego individual o en grupo, en casa o en entornos educativos, estas formas sensoriales son una adición versátil a cualquier colección de recursos sensoriales. Fabricadas en pvc, 16 cm altura. Complemento perfecto para usarlas con Tableros de Luz.

ENG/ LIQUID SENSORY FORMS: Gel Filled Sensory Shapes Set. Set of 6 shapes that offer a unique tactile experience, each in a different shape: square, rectangle, triangle, pentagon, hexagon and rectangle. Made of PVC. Height: 16 cm.

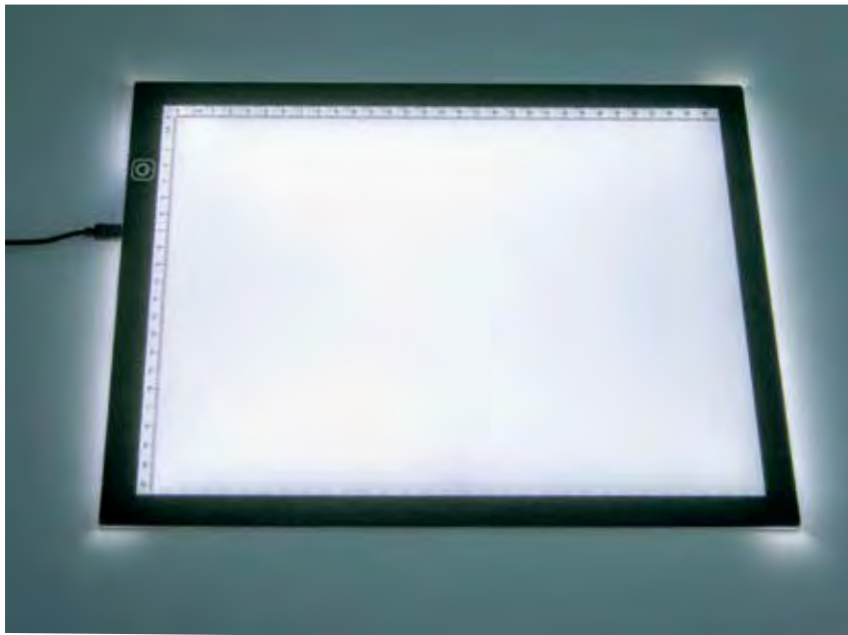

PANTALLAS DE LUZ / LIGHT SCREEN

Descubre nuestra amplia gama de pantallas de luz diseñadas para estimular los sentidos, fomentar la concentración y promover la relajación en entornos escolares.

Estas pantallas están diseñadas para ser utilizadas con todos nuestros accesorios translúcidos, así como para realizar copias de dibujos.

Con formas y colores vibrantes, nuestros productos para pantallas de luz captarán la atención de los niños, facilitando un aprendizaje autónomo y divertido. Explora cómo los niños pueden aprender de manera sencilla mientras se divierten con nuestras pantallas de luz y sus complementos. Nuestras pantallas de luz funcionan con cable USB y ofrecen 3 intensidades diferentes. Por favor, ten en cuenta que el enchufe no está incluido.

438 345 04 Pantalla de luz formato A4 / Light Screen A4 size.

438 345 03 Pantalla de luz formato A3 / Light Screen A3 size.

438 345 02 Pantalla de luz formato A2 / Light Screen A2 size.



438 340 00 CAJA DE LUZ - DIBUJOS ARENA / LIGHT BOX - SAND DRAWINGS

Descubre nuestra innovadora caja de luz con accesorios para poder hacer dibujos con arena. Es una pantalla de luz estimulante, que también incluye todo lo necesario para crear fascinantes dibujos con arena.

El set incluye un saco de arena, un recogedor, un cepillo y un vaso dosificador, ofreciendo una experiencia completa de creatividad y aprendizaje sensorial. Tamaño A4. Funciona con cable USD. Incluye arena, recogedor, cepillo y vaso.

ENG/ The set includes a sandbag, dustpan, brush and measuring cup. A4 size. It operates with USB cable.



ARQUITECTURAS SOFT

Bloques de construcción soft. Fabricados en material no tóxico. Muy suaves y fáciles de acoplar. Cantos redondeados. Especial para los más pequeños.

SOFT ARCHITECTURES

Soft construction bricks. Made of non toxic material. Very soft and easy to link up. Rounded corners. Special for youngest.

411 736 Arquitecturas soft 25 piezas. - Soft architecture 25 pieces.



411 250 REGLETAS MATEMÁTICAS SOFT.

Regletas matemáticas fabricadas en material suave de EVA. Para realizar equivalencias numéricas y la representación de las operaciones básicas. Su tamaño y colores facilitan la demostración ante los alumnos, y el divertido uso y manipulación. Sección cuadrada de 45 x 45 mm. Juego compuesto por: 1 naranja (nº10) 45 cm, 1 azul (nº9) 40,5 cm, 1 marrón (nº8) 36 cm, 1 negro (nº7) 31,5 cm, 1 verde oscuro (nº6) 27 cm, 2 amarillos (nº5) 22,5 cm, 2 rosas (nº4) 18 cm, 3 verde claro (nº3) 13,5 cm, 5 rojos (nº2) 9 cm y 12 blancos (nº1) 4,5 cm. No tóxico e ignífugo. Cumple la normativa EN-71.

SOFT MATHEMATICS STICKS

Mathematic sticks made of soft E.V.A. For learning mathematics equivalences in easy and funny way. Sticks in big and safe material. Game composed by: 1 orange stick (n.10) 45 cm, 1 blue (n.9) 40,5 cm, 1 brown (n.8) 36 cm, 1 black (n.7) 31,5 cm, 1 dark green (n.6) 27 cm, 2 yellow (n.5) 22,5 cm, 2 pink (n.4) 18 cm, 3 soft green (n.3) 13,5 cm, 5 red (n.2) 9 cm. and 12 white (n.1) 4,5 cm.



411 738 ARQUITECTURAS PIRAMIDALES

Arquitecturas piramidales. Juego de construcción compuesto por 30 piezas de diferentes colores y tamaños. Posibilidad de realizar infinidad de figuras. Juego muy intuitivo, apilar, ordenar, combinar colores, realizar modelos existentes, crear nuevos modelos. Múltiples beneficios para el desarrollo de la creatividad y de la psicomotricidad espacial. Fabricada en ABS.

Construction game including 30 pieces in different shapes and colors. Very intuitive game lets the children to make countless figures, leaving them absolute freedom and creativity. By stacking, sorting, balancing and combining colors the children learn to develop their motor skills and sense of space. Made in ABS.



411 733 RUEDAS ENGARZABLES

40 unidades. Diámetro 4,3 cm.

Hooked Wheels. 40 units. Diameter 4,3 cm.



411 740 MOSAICO CUADRADOS

Contiene 140 piezas triangulares y 350 cuadradas. Con hojas de ejemplos para componer.

Square mosaic. Contains 140 triangular pieces and 350 square pieces. Include designs for learning.

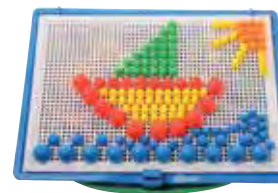

411 742 MOSAICO CÍRCULOS

Contiene 50 círculos grandes, 60 círculos medianos y 250 círculos pequeños. Con hojas de ejemplos para componer.

Circle mosaic.

Contains 50 big circles, 60 medium circles and 250 small circles. Include designs for learning.



411 743 - MOSAICO GRANDE

Mosaico para niños. Círculos de gran tamaño. Colores variados. Fáciles de insertar. Incluye 12 plantillas de ejemplo. 48 círculos de colores+1 tabla +1 caja contenedora + 6 láminas con 12 plantillas.

CHILDREN BIG MOSAIC

Large circles in assorted colours. Easy to fit. Contains 48 circles, 1 board, 1 box and 12 templates.





PSICOMOTRICIDAD - PSYCOMOVEMENT



411 396 00 - JUEGO DE OSITOS (CUENTEO Y SELECCIÓN) / TEDDY BEAR GAME (COUNTING AND SELECTION)

Set de Ositos de plástico en dos tamaños, y seis colores diferentes.

Los pequeños no solo disfrutarán jugando con estos ositos, sino que también aprenderán a reconocer tamaños, contar y clasificar.

- Ayuda a los niños a entender conceptos abstractos de matemáticas gracias a la manipulación de los ositos.
- Los ositos tienen un peso proporcional para usar en una balanza y hacer mediciones. 60 Unidades de ositos pequeños y 30 de medianos. 6 vasos, 1 pinza, 2 dados, tarjetas de actividad, 1 balanza, 1 caja de plástico.

ENG/ 60 units of small bears and 30 units of medium bears. It includes: 6 cups, 1 plier, 2 dice, activity cards, 1 scale and 1 plastic box.

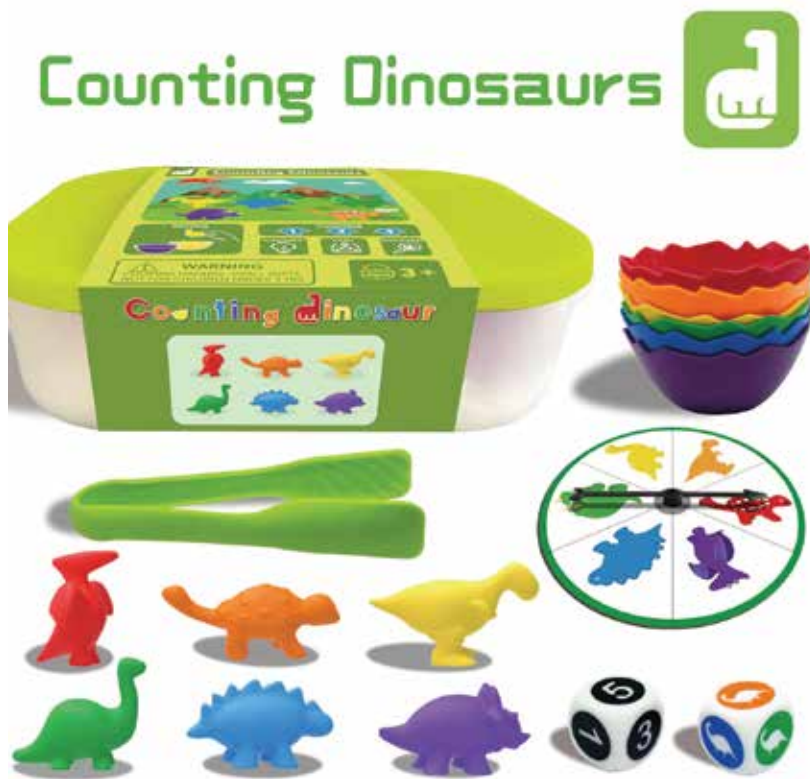

411 396 01 - JUEGO DE DINOSAURIOS (CUENEO Y SELECCIÓN) / DINOSAUR GAME (COUNTING AND SELECTION)

Set de 6 tipos de dinosaurios en diferentes colores.

Los pequeños disfrutarán jugando con estos dinosaurios y aprenderán a seleccionar por la especie, contar y clasificar. 72 Mini dinosaurios en varios colores. Tarjetas de actividad y ruleta. 6 Vasos, 2 dados, 1 pinza y 1 caja de plástico.

ENG/ 72 Mini dinosaurs in various colours. Activity cards and roulette. 6 cups, 2 dice, 1 plier and 1 plastic box.

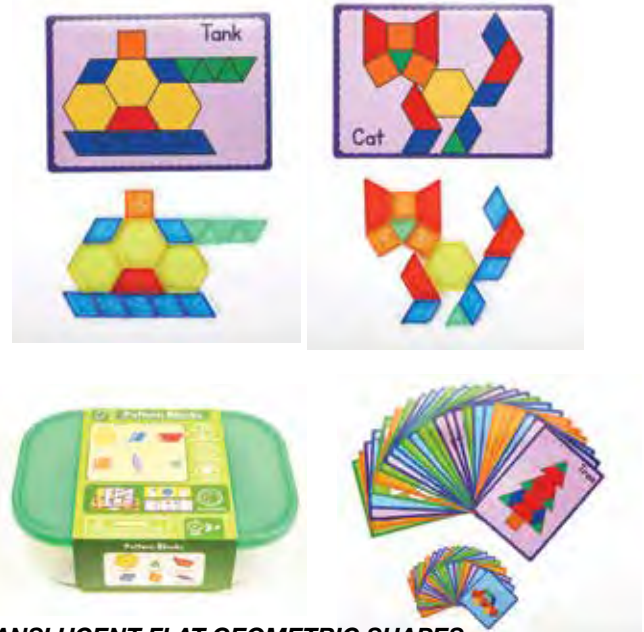

411 396 02 - FORMAS GEOMÉTRICAS PLANAS TRASLUCIDAS / TRANSLUCENT FLAT GEOMETRIC SHAPES

Conjunto de formas geométricas confeccionadas en plástico translúcido, diseñadas para ofrecer a los niños una experiencia de aprendizaje inmersiva y enriquecedora. Este conjunto proporciona una oportunidad única para que los niños exploren y descubran una variedad de formas, tamaños, colores y patrones, permitiéndoles familiarizarse con los conceptos fundamentales de la geometría desde una edad temprana.

Este recurso educativo ha sido especialmente diseñado para su uso en mesas de luz, ofreciendo una experiencia visualmente estimulante y cautivadora. Además, se complementa con ocho fichas transparentes de actividades, cuidadosamente diseñadas con niveles de dificultad progresivos, lo que brinda a los niños la oportunidad de poner en práctica sus habilidades y conocimientos adquiridos de manera gradual.

Para facilitar aún más la experiencia de aprendizaje, se incluyen fichas de actividades y propuestas de juego, garantizando que este recurso sea versátil y adaptable a las necesidades individuales de cada niño. Con este conjunto de formas geométricas translúcidas, los niños pueden explorar el fascinante mundo de la geometría de manera divertida y estimulante, sentando las bases para un aprendizaje sólido y duradero. Complemento perfecto para usarlas con Tableros de Luz. 140 figuras, 20 tarjetas de actividad pequeñas, 26 tarjetas de actividad grandes y 1 dado.

ENG/ It is perfect combined with Light Boards. 140 shapes, 20 small activity cards, 26 large activity cards and 1 die.



411 396 03 - JUEGO MATEMÁTICO CUBOS ENGARZABLES / MATHEMATICAL GAME WITH CONNECTABLE CUBES

Herramienta versátil para actividades de aprendizaje matemático.

Fomenta habilidades en conteo, clasificación, adición, sustracción, valor posicional, medición y patrones. Explora conceptos geométricos básicos mediante actividades de construcción.

Para jugar por grupos o individualmente, mejorando habilidades de construcción, pensamiento creativo y resolución de problemas.

Los niños disfrutan usando su imaginación para crear edificios, robots, animales dando rienda suelta a su imaginación.

Incluye tarjetas de actividades 100 Cubos (10 por color). 1 caja de plástico, 2 dados, 27 tarjetas de actividad, 1 pizarra magnética blanca.

ENG/ It includes 100 Cubes (10 per colour), 1 plastic box, 2 dice, 27 activity cards, 1 white magnetic board and activity cards.

PSICOMOTRICIDAD - PSYCOMOVEMENT



411 396 04 - SET EDUCATIVO DE LETRAS MINÚSCULAS Y MAYÚSCULAS / LOWERCASE AND UPPERCASE LETTERS EDUCATIONAL SET

Set de letras transparentes mayúsculas y minúsculas, una herramienta esencial para enriquecer el aprendizaje en entornos educativos. Estas letras brillantes y coloridas están meticulosamente diseñadas para facilitar el reconocimiento de letras, el dominio del alfabeto y la formación de palabras en los niños. Su naturaleza translúcida las convierte en un complemento perfecto para su uso con paneles de luz, estimulando la curiosidad y la exploración en los niños. Con un tamaño óptimo para su manipulación por parte de los jóvenes alumnos, estas letras transparentes ofrecen una experiencia de aprendizaje práctica y efectiva en cualquier entorno educativo. Incluye tarjetas de actividad, manuales, etc. En Inglés. 26 Letras minúsculas, 26 letras mayúsculas. 1 Dado, 1 caja de almacenamiento, 36 tarjetas de vocabulario. Manual en inglés y 10 tarjetas de actividad. Tarjetas de monstruos.

ENG/ It includes 26 lowercase letters, 26 uppercase letters, 1 die, 1 storage box, 36 vocabulary cards, 10 activity cards and a manual of instructions.



411 396 07 - MUÑECOS DE COLORES APILABLES / STACKABLE COLOURED PEOPLE SHAPE

Este juego incluye una variedad de muñecos apilables de diferentes colores y formas, junto con bases especialmente diseñadas para sostenerlos de manera segura.

Con este juego, los profesores pueden introducir conceptos básicos de matemáticas y habilidades de resolución de problemas de una manera divertida y práctica. Las 30 tarjetas de actividades proporcionan a los niños oportunidades emocionantes para explorar y crear patrones, promoviendo el desarrollo cognitivo y la creatividad.

Ideal para desarrollar habilidades motoras, reconocimiento de formas y colores, y fomentar la colaboración y el trabajo en equipo entre los más pequeños. Muñecos de colores apilables, 36 muñecos.

ENG/ Stacking game. It includes 36 coloured people shapes.



411 396 05 - PIEDRAS DE RÍO / RIVER STONES

Las piedras de río, son un juguete educativo esencial para todos los niños. A los niños les encanta jugar con la experiencia maravillosamente suave y táctil de las Piedras de río, que deleitan los sentidos.

Producto que vincula las matemáticas y el arte. Estimulará la imaginación y las habilidades de pensamiento creativo de los niños.

Desarrolla habilidades motoras finas y diseño de construcción

Este juego aprendizaje temprano también ayuda a desarrollar habilidades motoras finas a través de actividades de juego.

Los niños pueden copiar las tarjetas de actividad o crear sus propios objetos 2D y 3D, edificios y mucho más.

Herramienta multifuncional para actividades de aprendizaje matemático Los niños también aprenden colores, reconocimiento de formas, conteo, clasificación, patrones, secuenciación, construcción y apilamiento a través del juego. 36 piedras en 6 colores, 6 vasos de colores, 1 pinza, 2 dados, 4 pegatinas de ojos, 1 set de tarjetas (20), 1 caja plástico.

ENG/ It includes 36 stones in 6 colours, 6 coloured cups, 1 plier, 2 dice, 4 eye-shaped stickers, 1 set of cards (20units) and 1 plastic box.



411 396 06 - PIEDRAS DE RÍO TRANSPARENTES / TRANSPARENT RIVER ROCKS

Las piedras de río, son un juguete educativo esencial para todos los niños.

A los niños les encanta jugar con la experiencia maravillosamente suave y táctil de las Piedras de río, que deleitan los sentidos.

Producto que vincula las matemáticas y el arte. Estimulará la imaginación y las habilidades de pensamiento creativo de los niños. Desarrolla habilidades motoras finas y diseño de construcción

Este juego aprendizaje temprano también ayuda a desarrollar habilidades motoras finas a través de actividades de juego.

Los niños pueden copiar las tarjetas de actividad o crear sus propios objetos 2D y 3D, edificios y mucho más.

Herramienta multifuncional para actividades de aprendizaje matemático Los niños también aprenden colores, reconocimiento de formas, conteo, clasificación, patrones, secuenciación, construcción y apilamiento a través del juego. Translucidas, especiales para trabajar con pantalla de luz.

36 piedras en 6 colores, 6 vasos de colores, 1 pinza, 2 dados, 4 pegatinas de ojos, 1 set de tarjetas (20), 1 caja plástico.

ENG/ It includes 36 stones in 6 colors, 6 colored glasses, 1 plier, 2 dice, 4 eye-shaped stickers, 1 set of cards (20 units) and 1 plastic box.



411 396 08 - LETRAS MAYUSCULAS TRASLUCIDAS TRANSLUCENT UPPERCASE LETTERS

Cubo con 2 Sets de letras transparentes mañúsculas, una herramienta esencial para enriquecer el aprendizaje en entornos educativos. Estas letras brillantes y coloridas están meticulosamente diseñadas para facilitar el reconocimiento de letras, el dominio del alfabeto y la formación de palabras en los niños. Su naturaleza translúcida las convierte en un complemento perfecto para su uso con paneles de luz, estimulando la curiosidad y la exploración en los niños. Con un tamaño óptimo para su manipulación por parte de los jóvenes alumnos, estas letras transparentes ofrecen una experiencia de aprendizaje práctica y efectiva .

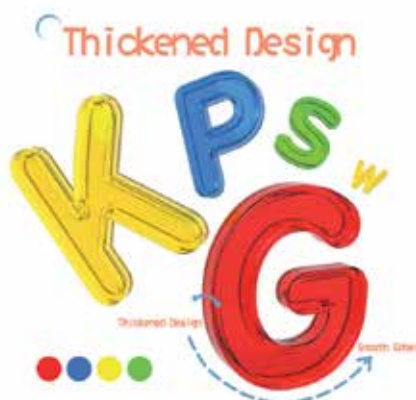

411 396 09 - LETRAS MINÚSCULAS TRASLUCIDAS TRANSLUCENT LOWERCASE LETTERS

Cubo con 3 Set de letras transparentes minúsculas , una herramienta esencial para enriquecer el aprendizaje en entornos educativos. Estas letras brillantes y coloridas están meticulosamente diseñadas para facilitar el reconocimiento de letras, el dominio del alfabeto y la formación de palabras en los niños. Su naturaleza translúcida las convierte en un complemento perfecto para su uso con paneles de luz, estimulando la curiosidad y la exploración en los niños. Con un tamaño óptimo para su manipulación por parte de los jóvenes alumnos, estas letras transparentes ofrecen una experiencia de aprendizaje práctica y efectiva .



**411 396 11 - DISCOS TRANSPARENTES (6 COLORES)
TRANSPARENT DISCS (6 COLOURS)**

Cubo con 300 discos translúcidos. Una herramienta esencial para enriquecer el aprendizaje en entornos educativos. Su naturaleza translúcida las convierte en un complemento perfecto para su uso con paneles de luz, estimulando la curiosidad y la exploración en los niños. Con un tamaño óptimo para su manipulación por parte de los jóvenes alumnos, estos números transparentes ofrecen una experiencia de aprendizaje práctica

**411 396 12 - FORMAS GEOMÉTRICAS 3D TRASLÚCIDAS
TRANSLUCENT 3D GEOMETRIC SHAPES**

Juego para el aprendizaje de formas geométricas translúcidas en 3D. Este set incluye una variedad de formas geométricas, desde cubos y rectángulos hasta prisma pentagonal y cono, todas diseñadas para apilar y crear estructuras imaginativas.

Las piezas translúcidas no solo son visualmente atractivas, sino que también son ideales para su uso en la mesa de luz, lo que permite a los niños explorar y experimentar con luz y sombra mientras construyen y juegan. Con este set, se fomenta el desarrollo de habilidades motoras finas, reconocimiento de formas y conceptos espaciales mientras los niños se divierten y aprenden.

Ideal para la mesa de luz y perfectas para explorar el mundo de las formas y los colores.



**411 396 13 - FORMAS GEOMÉTRICAS PLANAS TRASLÚCIDAS
TRANSLUCENT FLAT GEOMETRIC SHAPES**

Conjunto de formas geométricas confeccionadas en plástico translúcido, diseñadas para ofrecer a los niños una experiencia de aprendizaje inmersiva y enriquecedora. Este conjunto proporciona una oportunidad única para que los niños exploren y descubran una variedad de formas, tamaños, colores y patrones, permitiéndoles familiarizarse con los conceptos fundamentales de la geometría desde una edad temprana.

Este recurso educativo ha sido especialmente diseñado para su uso en mesas de luz, ofreciendo una experiencia visualmente estimulante y cautivadora.



**411 396 10 - NÚMEROS TRASLÚCIDOS COLORES
TRANSLUCENT COLORED NUMBERS**

Cubo con 4 sets de números con signos matemáticos, una herramienta esencial para enriquecer el aprendizaje en entornos educativos. Estos números brillantes y coloridos están meticulosamente diseñados para facilitar el reconocimiento de los números. Su naturaleza translúcida las convierte en un complemento perfecto para su uso con paneles de luz, estimulando la curiosidad y la exploración en los niños. Con un tamaño óptimo para su manipulación por parte de los jóvenes alumnos, estos números transparentes ofrecen una experiencia de aprendizaje práctica y efectiva.

**411 396 14 - PALETAS DE COLORES TRANSPARENTES
TRANSPARENT COLOR PALETTES**

Descubre nuestra colección de 6 paletas en una variedad de colores vibrantes. Cada pala se puede colocar una sobre otra para mezclar colores y crear nuevas tonalidades. Este producto es perfecto para su uso como accesorio en una pantalla de luz, ofreciendo una experiencia visual fascinante.





411 305 CADENAS ENGARZABLES PLANAS

Set de 80 piezas.

Hooked flat chains. Set 80 pieces.

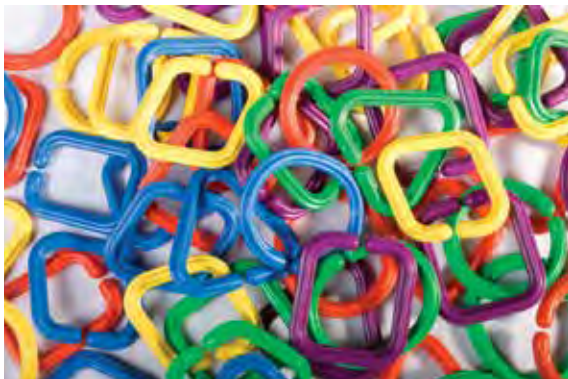

411 310 ANILLAS ENGARZABLES GEOMÉTRICAS

Set de 60 piezas.

Hooked geometric chains. Set 60 pieces.



411 705 MIX DE FIGURAS ENGARZABLES

Set de 180 piezas.

Mix of hooked figures. Set 180 pieces.



411 730 PIEZAS DE CONSTRUCCIÓN

Set de 40 piezas.

Construction pieces. Set 40 pieces.





411 715 TORNILLOS Y TUERCAS

Set de 32 piezas.

Screws and nuts. Set 32 pieces.



411 720 ARQUITECTUA PLANA

Set de 58 piezas.

Flat architecture. Set 58 pieces.



411 725 FIGURAS PARA COSER

Set de 24 piezas.

Figures to sew. Set 24 pieces.



411 710 MINI ARQUITECTURA

Set de 193 piezas. Producto para mayores de 6 años. - Mini architecture. Set of 193 pieces. Recommended for up to 6 years old.



411 300 ANILLAS ENGARZABLES

Medidas: 8 x 3,5 cm. Set de 100 unidades. - Linkable rings. Measures: 8 x 3,5 cm. 100 units set.



411 400 BOLAS ENGARZABLES Ø 30 mm. Set de 100 unidades.

Linkable balls Ø 30 mm. 100 units set.

411 500 BOLAS ENGARZABLES Ø 25 mm. - Linkable balls Ø 25 mm.

100 units set.

411 600 BOLAS ENGARZABLES Ø 20 mm. Set de 200 unidades.-

Linkable balls Ø 20 mm 200 units set..

411 700 BOLAS ENGARZABLES Ø 15 mm. Set de 200 unidades.-

Linkable balls Ø 15 mm. 200 units set.



411735 SET FIGURAS ENGARZABLES SOFT

Figuras engarzables fabricadas en material blando muy seguro. Se encajan con facilidad por diferentes posiciones. Ayuda a desarrollar la creatividad, coordinación y motricidad fina. Set compuesto por 64 piezas de diferentes colores.

Set Soft linkables figures

Figures made of soft material socketed very sure. It fits easily in different positions. Helps developing creativity, coordination and fine motor skills. Set composed by 64 pieces of different colors.

MAGBARS



MAGBARS

Magbars: Innovador juguete magnético que ofrece a los más pequeños una forma divertida de explorar formas y crear un sin fin de construcciones. Este juguete magnético fomenta en los niños el desarrollo de la creatividad y de conceptos como la ciencia, el magnetismo y la conciencia espacial mientras se divierten usando las piezas para construir torres, puentes y otras creaciones.

La guía de colores sugiere numerosos modelos de pequeñas y grandes construcciones. Las barras magnéticas se conectan fácilmente y se pueden utilizar para hacer composiciones en 2D y 3D. Es un instrumento increíble para desarrollar la solución de problemas, el pensamiento lógico y la concentración, proporcionando horas de divertidos desafíos para los niños.

Magbars: The innovative magnetic toy that gives children a fun way to explore shapes and create endless building possibilities. This magnetic toy will encourage young children to develop creativity and science concepts such as magnetism, shapes and patterns in young children while they have fun using the pieces to construct towers, bridges and other creations.

The colourful guide gives many suggestions for small and large constructions. The magnetic bars connect easily and can be used to make both 2D and 3D shapes and it is an amazing way to encourage the development of problem solving, logical thinking and concentration, providing hours of fun challenges for the kids.

411 290 00 Barras magnéticas 30 piezas. - 30 pieces

411 292 00 Barras magnéticas 60 piezas - 60 pieces

MAGSMARTERS

CONSTRUCCIONES MAGNÉTICAS INTELIGENTES

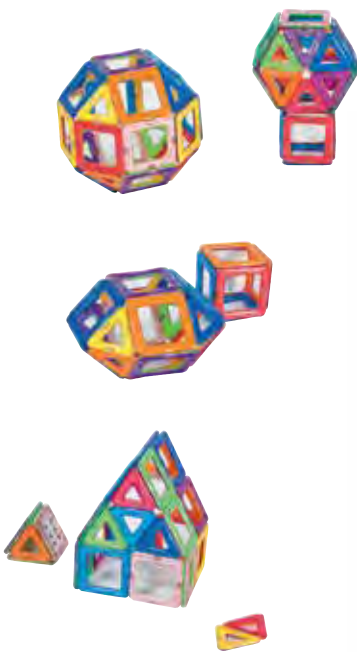

MAGSMARTERS

Explora y experimenta la creación de distintas figuras geométricas con la ayuda de triángulos y cuadrados. Siente la fuerza del magnetismo y disfruta de incontables horas explorando los Magformers y sus posibilidades.

Experience the creation of different geometric figures with the help of triangles and squares. Feel the power of magnetism and enjoy countless hours exploring the Magformers and its possibilities.

411 280 Magmarters 30 piezas. - 30 pieces

411 282 Magmarters 60 piezas. - 60 pieces

411 284 Magmarters 90 piezas. - 90 pieces



MAGTILES

MAGTILES

Es un divertido juego de construcción con formas planas que sumerge al niño (y a algún adulto creativo) en la creación de formas 2D y 3D. Seguro que pondrá una sonrisa en la gente que aprecia los juguetes creativos y el aprendizaje activo.

Is a fun "shape building" set utilizing embedded magnets that immerses children (and creative adults) into crafting 2D and 3D art sure to put a smile on those who appreciate creative, active learning.

41126932 Magtiles 32 piezas de construcción. - *Magtiles 32 Building pieces.*

41126960 Magtiles 60 piezas de construcción. *Magtiles 60 Building pieces.*

41126999 Magtiles 104 piezas de construcción. *Magtiles 104 Building pieces.*



CIRCUITO DE COCHES MAGNÉTICO

CIRCUITO DE COCHES MAGNÉTICO.

Juego de construcción magnético para la creación de formas 2D y 3D. Piezas magnéticas fabricadas en Poliestireno en diversas formas, colores y medidas. Posibilidad de distintos circuitos de carreras, contiene dos coches. Ayudan a aprender diversos conceptos como la simetría, las proporciones y la visión espacial. Desarrollo intelectual, emocional y cognoscitivo. Y mucha diversión. Edad Recomendada a partir de 3 años.

MAGNETIC CAR CIRCUIT

Magnetic construction game for creating 2D and 3D shapes. Magnetic pieces made of Polystyrene in various shapes, colors and measurements. Possibility of different racing circuits, contains two cars. They help learn various concepts such as symmetry, proportions and spatial vision. Intellectual, emotional and cognitive development. And a lot of fun. Recommended Age from 3 years

411278 00 Circuito de coches magnético 108 pcs (incluye dos coches) - *Magnetic car circuit 108 pcs. (Includes two cars)*

411279 00 Circuito de coches magnético 72 pcs (incluye dos coches) - *Magnetic car circuit 72 pcs. (Includes two cars)*



441278 00



441279 00



PSICOMOTRICIDAD - PSYCOMOVEMENT

MAGNETIC CUBES

MAGNETIC CUBES

Magnetic Cubes tiene unas características mágicas: un diseño especial que permite que los bloques se conecten en los 6 lados diferentes del color, lo que hace que las estructuras sean fáciles y divertidas de crear. Especialmente para niños de 1 año en adelante que aprenden los colores y utilizan las fuerzas invisibles y mágicas del magnetismo para crear formas y estructuras en 3D, llevando los bloques de construcción a nuevas alturas creativas.

Magnetic Cubes is magical feature a special design that allows the blocks to connect on all 6 different color sides making structures easy and fun to create. It is specially for kids ages 1 year and up to learn color and kids use the invisible and magical forces of magnetism to create shapes and 3d structures, taking building blocks to creative new heights.

41127008 Magnetic Cubes 8 pcs.

41127064 Magnetic cubes 64 pcs



PSICOMOTRICIDAD - PSYCOMOVEMENT

41127500 MAGNETIC ART CASE

70 unidades por set. Piezas magnéticas con 15 tarjetas. Esta caja sirve para estimular la imaginación de los niños y permitir a los más pequeños, elaborar sus propias historias usando las fichas magnéticas. Una vez la caja está abierta, puede transformarse en una gran pizarra de dibujo, ofreciendo a los niños un espacio libre, divertido y creativo.

70 PCS/SET. Magnetic arts case with 15 cards. This case is to stimulate kids imagination and enables the little one to make up own stories using magnets. Once the case is opened, it can be "transformed" into a large drawing board, givin children mess-free creative fun.



R-MAGBLOCK

41127400 R-MAGBLOCK

Innovador set de bloques magnéticos que contiene diferentes formas y colores. Los bloques se atraen entre sí mediante un sistema de magnetismo patentado. Aprovechando su diseño moderno y magnetismo en cada cara, los MAGBLOCKS pueden atraerse entre sí libremente y crear diversas configuraciones interesantes.

Innovative magnetic block set that containing different shapes & colors. The blocks attract each other by patent technology designed magnetism. Benefiting from its modern design and whole-side magnetism, the mag-blocks can attract each other freely and become many interesting configurations.

M A G F U N

MAGNETIC BUILDING TUNEL

41127600 **MAGFUN - MAGNETIC BUILDING TUNEL**

¡Bloques de construcción con tubos de plástico. Diseñados para niños amantes de juegos educativos y DIY (Do It Yourself - Hazlo tú mismo)

Construction Plastic Pipe Building Blocks Designer For Children DIY Educational Game.



SPACE CONSTRUCTION

41131200

Juego de construcción 3D para desarrollar la creatividad y la imaginación. Inicio en conceptos básicos de ciencia, tecnología, ingeniería y matemáticas a una edad temprana. Un juego divertido y educativo.

41131200 *Space Construction*

3D construction game to develop creativity and imagination. Start in basic concepts of science, technology, engineering and mathematics at a young age. A fun and educational game. Book of examples with possible figures to perform depending on difficulty.

Composed of 160 pieces.



PSICOMOTRICIDAD - PSYCOMOVEMENT

ARBOL CONSTRUCCIÓN FANTASY MULTICOLOR



411 390 01 ÁRBOL CONSTRUCCIÓN FANTASY MULTICOLOR

Juego de construcción compuesto por piezas de 3 tamaños diferentes, con el que puedes armar diversos tipos de ramas y estructuras ramificadas. Puedes explorar cómo crecen los árboles y cómo surgen ciertos tipos de orden en la naturaleza. Entenderás, intuitivamente, que a través de la repetición de reglas sencillas, podrás generar estructuras más complejas. Se puede jugar durante horas, mientras se desarrollan distintas habilidades, estimula el cerebro y se ejercita la concentración.

- Fomenta el desarrollo social, cognitivo y lógico.
- Desarrolla la creatividad.
- Desarrolla la motricidad fina y la agudeza visual, tanto en niños como adultos.
- Está fabricado de plástico no tóxico, libre de BPA.
- A partir de 3 años.

Construction game , composed of 3 type of piece sizes, wich you can build different kind of tree limbs and branch structures. Explore how the trees grow up and how it produces the nature sequence. You will learn intuitively that repeating some simple rules, you can obtain more elaborate structures. Could be played for hours, while develop different skills, stimulate the brain and train the concentration.

- Promote social, cognitive and logic skills.
- Increase the creativeness
- Develop fine motor skills and visual acuity, to childs as to adults.
- Made of plastic, non toxic and BPA free.
- Includes 55 pieces
- Recommended age +3

411 390 02 ÁRBOL CONSTRUCCIÓN FANTASY VERDE



FLOWER GARDEN



41139500 FLOWER GARDEN. 104 PCS.

Juego educativo basado en el diseño y construcción de un jardín de flores. Combina las diferentes partes de las flores de forma divertida, estimulando la imaginación la creatividad y la motricidad fina. Aprende las diferentes partes de las flores, especies etc. Fabricado en materiales no tóxicos. Set de 104 piezas. A partir de 3 años.

Educational game based on the creation of a flower garden. Mix the different flower parts on a funny way, spurring the imagination, creativeness and fine motor skills.

Use it to learn also different parts of flowers, their functions and vegetal species.

- Promote social, cognitive and logic skills.
- Increase the creativeness
- Develop fine motor skills and visual acuity, to childs as to adults.
- Made of plastic, non toxic and BPA free.
- Includes 104 pieces
- Recommended age +3



JUEGO DE ENGRANAJES

41131300

Juego de engranajes para construir estructuras tridimensionales con movimiento y reacciones en cadena. Piezas conectables con engranaje y movimiento. Ofrece gran libertad creativa a la vez que se aprenden conceptos básicos de mecánica de forma divertida. Incluye 340 piezas. Recomendado para niños y niñas de 5 a 12 años.

41131300 Gear set

Game of gears to build three-dimensional structures with movement and chain reactions. Connectable parts with gear and movement.

It offers great creative freedom while learning basic mechanics concepts in a fun way. It includes 340 pieces: Recommended for children from 5 to 12 years old



41131100 MAGIC WEAVING

Piezas flexibles conectables para unir entre sí y formar figuras en 2D y 3D. Con un solo tipo de pieza, se pueden crear multitud de objetos y formas, dando rienda suelta a la creatividad e imaginación.

Compuesto de 160 piezas de diferentes colores. Incluye ficha con diferentes ejemplos a realizar.

41131100 MAGIC WEAVING

Joinable-flexible connectable pieces to join together and form figures in 2D and 3D. With a single type of piece, you can create a multitude of objects and shapes, allowing brain development creativity and imagination. Composed of 160 pieces of different colors. Includes guide book.



41126000 EGGS GAME

Huevos de colores con numeración interna. Para juegos de reconocimiento del color, motricidad fina, clasificación y matemáticas. Set de 12 huevos + huevera.

Colorful eggs numbered inside. For colour recognition games, fine motricity, maths and clasification. Set with 12 eggs + eggbox



DADOS CUENTA HISTORIAS

DADOS cuenta historias Set 4. Story Dices

Divertido juego de dados para agudizar el ingenio y afinar la imaginación. En cada dado se pueden dibujar 6 imágenes, personajes, palabras, lugares, emojis, etc. El juego consiste en desarrollar la imaginación inventando una historia que combine las diferentes imágenes presentadas al lanzar los dados. El educador puede personalizar los dados, para poder tratar temas concretos, actuales, para desarrollar historias sobre un tema específico. Incluye rotulador. 4 colores. Fabricado en EVA, material suave.

Funny dices game to sharpen your wits and spur your imagination. On each dice can be draw 6 graphics, characters, emojis, words, landscapes, etc. Can play storytelling using the different images drawn on the faces, rolling them and inspiring on the winning face. The teacher can customize the dices, to use them on a specific issue or lesson. Pen included. 4 colours. Made of soft EVA.



432 296 00

Dado EVA Pizarra 75 x 75 mm. Set 4 unidades. + Rotulador.

Dado personalizable. Puede usarse como un dado tradicional, o con los dibujos, palabras, personajes etc, que se desee. Con varias unidades, puede utilizarse como Dado cuenta historias. Incluye rotulador. Tamaño 75 x 75 mm. Fabricado en EVA, material suave.

Customizable dice. Can be used as traditional dice, or with drawings, words, emojis, or characters ... that you choose.

With more pieces, can be used also as storytelling dices.

Pen included. Size 75 x 75 mm. Made of soft EVA.



432 295 00

Dado EVA Pizarra 10 x 10 cm. + Rotulador

Dado personalizable. Puede usarse como un dado tradicional, o con los dibujos, palabras, personajes etc, que se desee. Con varias unidades, puede utilizarse como Dado cuenta historias. Incluye rotulador. Tamaño 100 x 100 mm.. Fabricado en EVA, material suave.

Customizable dice. Can be used as traditional dice, or with drawings, words, emojis, or characters ... that you choose.

With more pieces, can be used also as storytelling dices.

*Pen included. Size 100*100 mm. Made of soft EVA.*



432 290 00 DADO FOAM VENTANAS

Dado personalizable. Puede usarse como un dado tradicional, o con los dibujos, fotografías, palabras, personajes etc, que se desee. También puede utilizarse como Dado cuenta historias. Cada cara dispone de una ventana transparente donde se puede introducir una hoja o cartulina con el diseño que se desee. Con varias unidades puede utilizarse como dado cuenta historias. Tamaño 100 mm x 100 mm. . Fabricado en Foam blando cubierto de vinilo. , material suave.

*Customizable dice. Can be used as traditional dice, or with drawings, words, emojis, or characters ... that you choose, and also use for storytelling activities. Each face has a transparent window, where can be placed a picture, cardboard, image, drawing... Size 100*100 mm. Different colour faces. Made of foam and vinyl covered.*

MAGPAD DOTS

41129700 MAGPAG - DOTS

Compuesto por 130 lentejas de colores y 10 carteles con 20 ejemplos a realizar.

Mediante el lapicero imantado, hay que colocar las piezas en su posición correcta y crear los coloridos dibujos de las cartas, o dejar libre la imaginación.

Desarrolla la motricidad fina así como la imaginación.

Medidas, 31 cm x 31 cm.

MAGPAD-DOTS is a new magpad, this with 130pcs dots and 10 double-sided picture cards.

Slide and match the colored disks into position with the magnetic wand to create colorful pictures or your own unique designs!.

Composed of 130 colored lentils and 10 posters with 20 examples to make. Use the magnetized pen to create colorful drawings and free shapes. It develops fine motor skills as well as imagination.

Measurements, 31 cm x 31 cm.

JUGUETES MAGNÉTICOS EDUCACIONALES
MAGNETIC EDUCATIONAL TOYS



PSICOMOTRICIDAD - PSYCOMOVEMENT

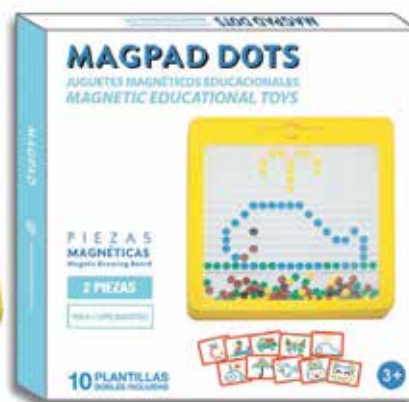

3+

PIEZAS
MAGNÉTICAS
Magnetic Drawing Board

2 PIEZAS

TABLA + LÁPIZ MAGNÉTICO

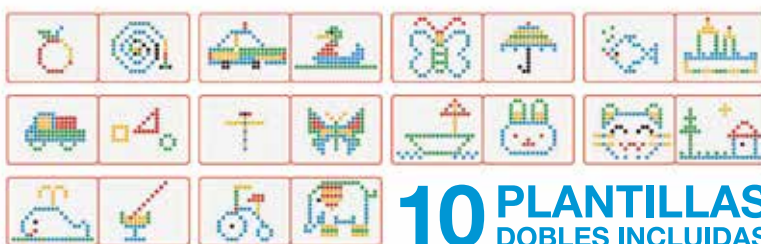

10 PLANTILLAS
DOBLES INCLUIDAS

MAGPAD

JUGUETES EDUCATIVOS MAGNÉTICOS

El MAGPAD es un soporte con una superficie perforada que contiene bolitas metálicas en su interior. Una sofisticada punta magnética extrae parcialmente hacia la superficie la bolita permitiendo al niño componer dibujos, grecas, formas geométricas, letras, números o cualquier diseño con el que desarrolle su imaginación disfrutando, bien imitando una de las diversas propuestas que contiene el MAGPAD o diseñando una nueva. De esta forma, no solo desarrolla su capacidad de interpretación espacial sino que estimula también su propia imaginación de un modo fácil y divertido.

411 295 MAGNETIC PAD + 10 CARDS

Dimensiones del soporte: 315 x 255 x 15 mm.

Bolitas: 714 uds. (34 x 21)

Color: negro y rojo

Incluye 10 Tarjetas con 20 modelos diferentes.

Dimensions of the board: 315 x 255 x 15 mm.

Beads: 714 pcs. (34 x 21)

Colour: black and red

Includes 10 cards with 20 different templates

714 PIECES

Ball pops

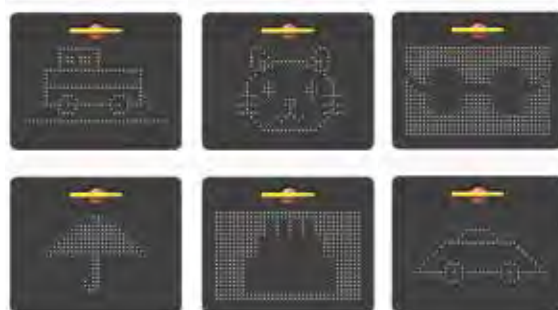

MAGPAD Mini

411 296 MAGNETIC PAD MINI + 10 CARDS

Dimensiones del soporte: 218 x 175 x 15 mm.

Bolitas: 380 uds. (20 x 19)

Color: negro y rojo

Incluye 10 Tarjetas con 20 modelos diferentes

Dimensions of the board: 218 x 175 x 15 mm.

Beads: 380 pcs. (20 x 19)

Colour: black and red

Includes 10 cards with 20 different templates

380 PIECES

Ball pops

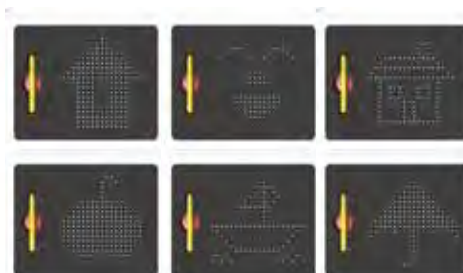
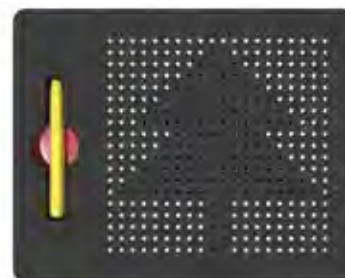

PSICOMOTRICIDAD - PSYCOMOVEMENT

PIZARRA TABLET LCD



411 299 02

Pizarra Tablet LCD De 10"

Pantalla táctil de 10 pulgadas con tecnología LCD. Son ideales para poder dibujar, escribir apuntes, notas, listas de tareas, etc... Funciona con pila de botón. Material: LCD + ABS
 Presión de escritura: 200-300g. Ratio de reflejo: 25%-30%
 Tamaño pantalla: 10 pulgadas. Medidas: 265 x 170 x 6 mm.
 Peso: 165 gr.

LCD Tactile Screen 10"

Tactile screens with LED technology. Perfect for drawings, write notes, homework lists..etc. Works with button battery. Material: LCD + ABS. Writing pressure: 200-300 gr. Reflex ratio: 25-30 %. Screen size: 10 inches. Measures: 265 x 170 x 6 mm. Weight: 165 gr.



411 299 50

Pizarra Tablet LCD Transparente De 10"

Pantalla táctil de 10 pulgadas con tecnología LCD. Son ideales para poder dibujar, escribir apuntes, notas, listas de tareas, etc... Funciona con pila de botón. Material: LCD + ABS
 Presión de escritura: 200-300g. Ratio de reflejo: 25%-30%
 Tamaño pantalla: 10 pulgadas. Medidas: 268 x 167 x 5 mm.
 Peso: 195 gr.

LCD Tactile Screen Transparent De 10"

10" Tactile screens with LED technology. Perfect for drawings, write notes, homework lists..etc. Works with button battery. Material: LCD + ABS. Writing pressure: 200-300 gr. Reflex ratio: 25-30 %. Screen size: 10 inches. Measures: 268 x 167 x 5 mm. Weight: 195 gr.



411 299 03

Pizarra Tablet LCD De 12"

Pantalla táctil de 12 pulgadas con tecnología LCD. Son ideales para poder dibujar, escribir apuntes, notas, listas de tareas, etc... Funciona con pila de botón. Material: LCD + ABS
 Presión de escritura: 200-300g. Ratio de reflejo: 25%-30%
 Tamaño pantalla: 12 pulgadas. Medidas: 282 x 170 x 6 mm.
 Peso: 195 gr.

LCD Tactile Screen 12"

Tactile screens with LED technology. Perfect for drawings, write notes, homework lists..etc. Works with button battery. Material: LCD + ABS. Writing pressure: 200-300 gr. Reflex ratio: 25-30 %. Screen size: 12 inches. Measures: 282 x 170 x 6 mm. Weight: 195 gr.



411 299 60

Pizarra Tablet Osito LCD 10.5"

Pantalla táctil de 10,5 pulgadas con tecnología LCD, que proporcionan una experiencia de calidad en la creación dibujos y textos.. Son ideales para poder dibujar, escribir apuntes, notas, listas de tareas, etc... Funciona con pila de botón. Material: LCD + ABS
 Presión de escritura: 200-300g. Ratio de reflejo: 25%-30%
 Tamaño pantalla: 10,5 pulgadas. Medidas: 248 x 223 x 5 mm. Peso: 169 gr.

Bear LCD Tactile Screen 10,5"

10,5" Tactile screens with LED technology, that provides a quality experience in drawing and text elaboration. Perfect for drawings, write notes, homework lists..etc. Works with button battery. Material: LCD + ABS. Writing pressure: 200-300 gr. Reflex ratio: 25-30 %. Screen size: 10,5 inches. Measures: 248 x 223 x 5 mm. Weight: 169 gr.



PSICOMOTRICIDAD - PSYCOMOVEMENT

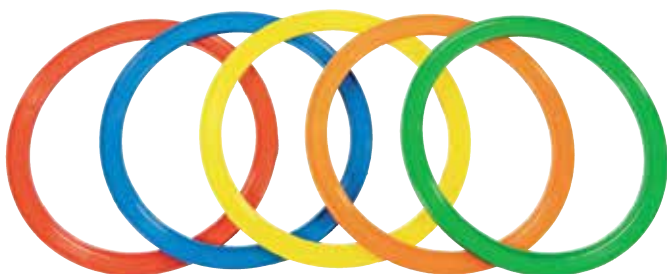

- 411 104 03 ARO/ HOOP 20 cm. Amarillo/ Yellow
- 411 104 07 ARO/ HOOP 20 cm. Rojo/ Red
- 411 104 08 ARO/ HOOP 20 cm. Naranja/ Orange
- 411 104 09 ARO/ HOOP 20 cm. Verde/ Green
- 411 104 11 ARO/ HOOP 20 cm. Azul/ Blue

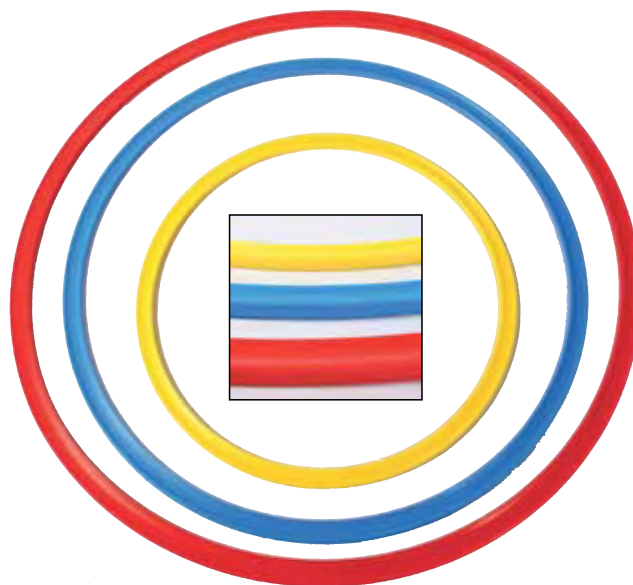

- 411 100 Set aros psicomotricidad: 1 de Ø 61 cm., 1 de Ø 50 cm. y 1 de Ø 36 cm.
- Set 3 psycomovement hoop: 1 u. Ø 61 cm., 1 u. Ø 50 cm., 1 u. Ø 36 cm.
- 411 101 Aro plano Ø 61 cm. - Flat hoop Ø 61 cm
- 411 102 Aro plano Ø 50 cm. - Flat hoop Ø 50 cm.
- 411 103 Aro plano Ø 36 cm. - Flat hoop Ø 36 cm.

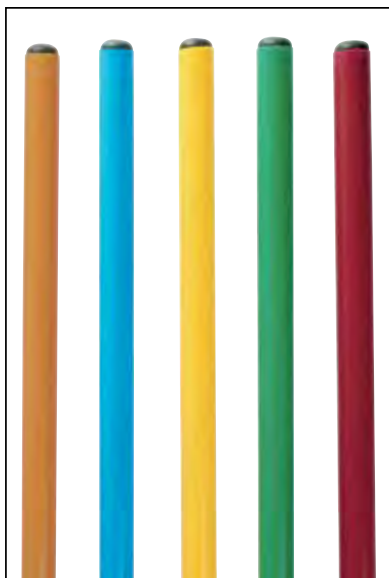

- 410 400 Pica de 35 cm. - Stick 35 cm.
- 410 500 Pica de 70 cm. - Stick 70 cm.
- 410 600 Pica de 100 cm. - Stick 100 cm.
- 410 700 Pica de 120 cm. - Stick 120 cm.
- 410 800 Pica de 160 cm. - Stick 160 cm.



432 506 Soporte para conos y picas. Support for cone and stick.



410 900 Engarce fijo de picas. Bolsa de 12 unidades. Linking for sticks. Bag with 12 u.



410 901 Engarce universal. Bolsa de 6 unidades. Multi-linking. Bag with 6 u.



- 422 100 Cuerda psicomotricidad 2,5 m. - Ropes 2,5 m. long
- 422 200 Cuerda psicomotricidad 10 m. - Ropes 10 m. long



432 503 KIT ENTRENAMIENTO BASE MACIZA: 2 bases macizas de 1,8 kg. 3 picas de 1,60 m y 2 engarces.

Training kit: 2 solid bases 1,8 kg. 3 sticks 1,60 m and 2 links for stick.

432 507 KIT ENTRENAMIENTO BASE HUECA: 2 bases huecas rellenas de arena, 3 picas de 1,60 m y 2 engarces.

Training kit 2: 2 empty sand filled bases , 3 sticks 1,60 m and 2 links for stick.

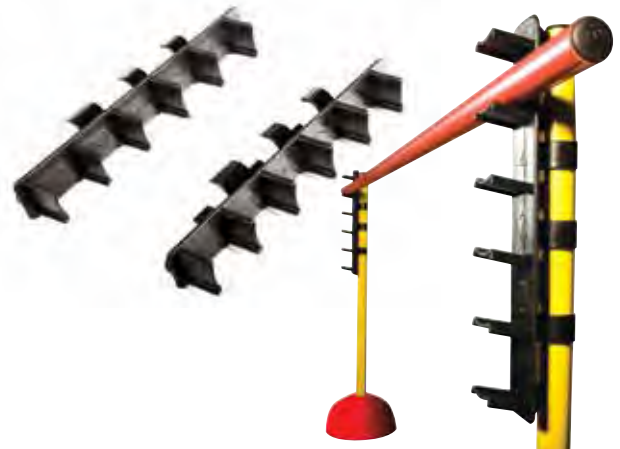

642 050 Pieza para pica regulable en altura. 6 niveles.
Piece for sticks adjustable high. 6 levels.



432 509 00 Cono señalización en PE 24 cm. y flexible, con doble altura de agujeros. Base 15x15 cm.

43250903 - Amarillo

43250906 - Verde

43250907 - Rojo

43250908 - Naranja

43250911 - Azul



432 501 CONO SEÑALIZACIÓN PE. de 32 cm.
Cones 32 cm.



CONO DE 42 Y 52 CM fabricado en P.E. nuevo y flexible. Recupera su forma tras la deformación. - Cone 42 and 52cm made in flexible P.E. Recover its shape after deformation.

432 493 Cono 42 cm. - Cone 42 cm.

432 496 Cono 52 cm. - Cone 52 cm.



642 045 SET OBSTÁCULOS JUMP

Compuesto por 2 conos, 2 soportes y una pica.

Set obstacle jump.

Composed by 2 cones, 2 supports and a stick.



432 500 CONO DE 24 CM. - Cone 24 cm.



432 504 BASE MACIZA DE 1,8 KG.

Para kit de entrenamiento.

Solid base 1,8 kg.

432 510 BASE HUECA RELLENABLE

Con base antideslizante. Ø 24 cm

Hollow fillable base with nonslip base. Ø 24 cm.



432 505 CONO gran flexi-

bilidad, set de 48 unidades.

Flexible cone. Set 48 units.



432 502 CONO REDONDO

set de 40 unidades.

Round cone. Set 40 units.

SEMIESFERAS GIGANTES SUPER BALANCE DOME



PSICOMOTRICIDAD - PSYCOMOVEMENT



411 896 SEMIESFERAS GIGANTES DE EQUILIBRIO - SUPER BALANCE DOME

Set de 4 semiesferas de distintos tamaños. Fabricadas en polietileno. Con base antideslizante.
 Set: 4 domes of different sizes. Made of polyethylene with non-slipping base.

MEDIDAS/ MEASURE:

- Ø 750 mm. Altura: 375 mm. Peso: 5 kg. - Ø 750 mm. Height: 375 mm. Weigth: 5 kg.
- Ø 600 mm. Altura: 300 mm. Peso: 3.2 kg. - Ø 600 mm. Height: 300 mm. Weigth: 3,2 kg.
- Ø 445 mm. Altura: 222 mm. Peso: 2.2 kg. - Ø 445 mm. Height: 222 mm. Weigth: 2,2 kg.
- Ø 350 mm. Altura: 175 mm. Peso: 1.1 kg. - Ø 350 mm. Height: 175 mm. Weigth: 1,1 kg.

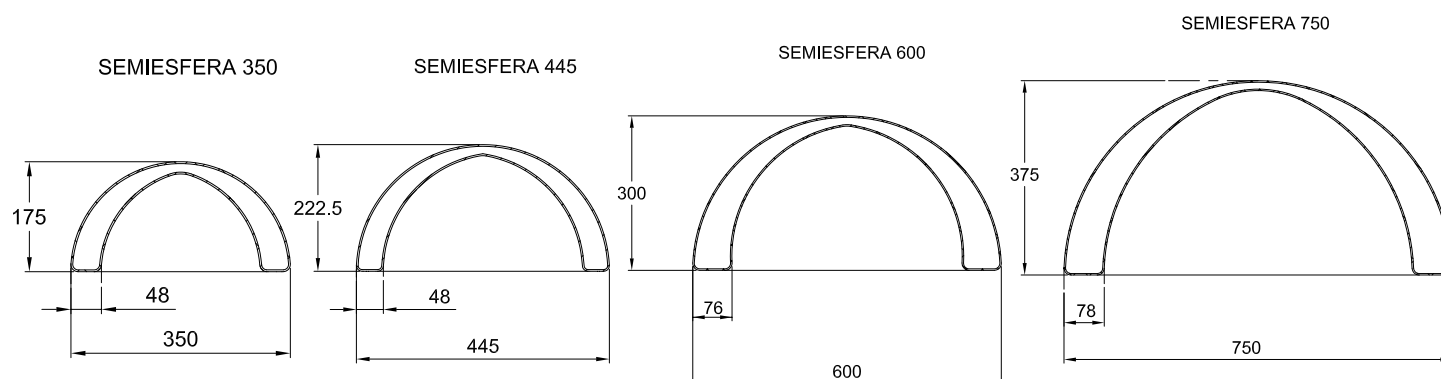

RECORRIDO MOTRIZ MOTOR DEVELOPMENT CENTER



PSICOMOTRICIDAD - PSYCOMOVEMENT



Ø74,5 x 39 cm.



47,5 x 40 x 38,5 cm.



111 x 55,5 x 38,5 cm.



117 x 28 x 50 cm.



117 x 28 x 27 cm.



70 x 28 x 13 cm.

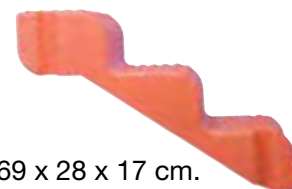

69 x 28 x 17 cm.

438 200

Recorrido motriz de 7 piezas. Módulos de plástico de gran tamaño que ofrecen múltiples combinaciones. Un juego didáctico con muchas posibilidades de aprendizaje y diversión que les ayudará a desarrollar las habilidades motoras, tomar decisiones y coger confianza en sí mismos. Fabricadas en sistema de rotomoldeo con materiales homologados por la unión europea, bajo la normativa EN-72. Cada pieza tiene una superficie diferente: líneas, puntos, círculos, olas, cuadros, etc... lo que permite la realización de ejercicios de reconocimiento táctil. Novedoso sistema de unión de las piezas super seguro que evitan el desplazamiento de las mismas. Muy ligeras, para que los niños las puedan transportar y hacer las combinaciones que deseen. Muy resistentes; aguantan más de 300 Kg. Fácil limpieza y almacenamiento.

Set with 7 plastic modules that offer multiple combinations. A center with many possibilities of game, for enhancing motor skills, take decisions and improve confidence. Made with rotational molding system with materials approved by the European Standard Norm EN-71 for toys. Each piece has a different surface: lines, dots, circles, waves, charts etc.. Possible to make tactile exercises. New system of joining pieces very safe. Light and resistant. Easy cleaning and storage. Weight load: 300 kg.

LOCOMOTORA

437 394 LOCOMOTORA

Fabricada en EVA adecuado para niños. Material suave y seguro. Fácil montaje.
ANCHURA : 800 mm. LONGITUD: 1240 mm. ALTURA TOTAL: 1000 mm.

LOCOMOTORA

Made of EVA. Suitable for children. Soft and safe material. Easy to assemble.
WIDTH : 800 mm. LENGTH: 1240 mm. TOTAL HEIGHT: 1000 mm.



CASITA MULTICOLOR

437 999 LA CASITA MULTICOLOR

Casita multicolor. Fácil montaje. Fabricadas en Eva adecuado para niños. Material suave y seguro. MEDIDAS: 112 x 64 cm. Altura: 115 cm.

MULTICOLOUR HOUSE

Made of EVA. Suitable for children. Soft and safe material. Easy to assemble.
DIMENSIONS: 112 x 64 cm. HEIGHT: 115 cm.



TUNEL TREN



437 401 Set standard compuesto por cabeza, cola y tres vagones centrales.
Medidas: largo: 240 cm. Ancho: 84 cm.
Alto: 64 cm.

TRAIN TUNNEL

Standard set made of head, tail and three central wagons. Measures: length: 240 cm. Width: 84 cm. Tall: 64 cm.

437 402 Vagones centrales unitarios.
- Single central wagons.



437 395 TUNEL LOCOMOTORA - FUNNY TRAIN

Fabricada en EVA adecuado para niños. Material suave y seguro. Fácil montaje

Medidas: ANCHURA TUNEL : 850 mm. ALTURA TUNEL: 460 mm. ALTURA TOTAL: 770 mm. LONGITUD: 1400 mm.

Made of EVA. Suitable for children. Soft and safe material. Easy to assemble. TUNNEL WIDTH : 850 mm. TUNNEL HEIGHT: 460 mm
TOTAL HEIGHT: 770 mm. LENGTH: 1400 mm.





437 412 Tunel de reptación redondo ø 48 cm. 1,8 metros de largo. - Pop up rounded tunnel ø 48 cm. 1,8 meters length.

437 415 Tunel de reptación redondo ø 70 cm. 1,8 metros de largo. - Pop up rounded tunnel ø 70 cm. 1,8 meters length.

437 420 Tunel de reptación redondo ø 90 cm. 3,7 metros de largo. - Pop up rounded tunnel ø 90 cm. 3,7 meters length.



437 413 TÚNEL REPTACION CURVO- REDONDO Ø 48cm .Largo 2 mt.

Tunel fabricado en nylon de gran resistencia. Curva de 180°. Plegado fácil. Con sistema de unión entre varios túneles para realizar recorridos.

Round- curved tunnel. Diameter 48cm, length: 2m. Made of resistant nylon. Curve of 180°. Easy union between tunnels to make trails.



437 425 Tunel de reptación de nylon con 6 caminos. Ø 45 x 75 cm. - Nylon crawl rounded tunnel with 6 ways. Ø 45 x 75 cm.



437 411 Tunel de reptación redondo de rejilla \varnothing 48 cm. 1,8 metros de largo.
Pop up rounded tunnel of grid \varnothing 48 cm. 1,8 cm. length.



412 248 LA CUEVA - THE CAVE

La cueva es una estructura robusta ,portátil que se puede plegar cuando no se vaya a utilizar. Dentro la oscuridad es total, ideal para realizar juegos de estimulación sensorial, percepción etc...

Medida 1x1x1 Cueva. Túnel de 1,5 m, Diámetro 48 cm.

The Cave is a portable and foldable tent. It has a nylon double skin to get complete darkness inside. For sensorial stimulation and different games. Cave Measure 1x1x1. Tunnel measure L: 1,5m. long. Diameter: 48mm



412 249 Luminosos para la cueva. Set de 6 unidades.

Set de 6 figuras, con luz led que cambia de color. Para usar dentro de la Cueva.

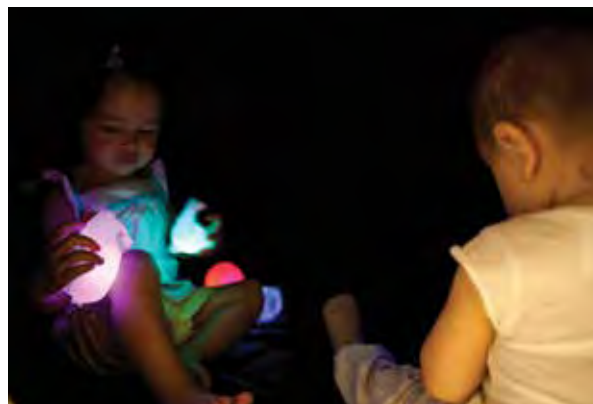

Set of 6 figures, with led light with color changer. For using inside of the Cave.



- 439 090 PARACAIDAS 1,8 M. 9 asas. - Parachute 1,8 m. 9 handles.
- 439 100 PARACAIDAS 3,5 M. 12 asas. - Parachute 3,5 m. 12 handles.
- 439 110 PARACAIDAS 6 M. 20 asas. - Parachute 6 m. 20 handles.
- 439 120 PARACAIDAS 7,5 M. 16 asas. - Parachute 7,5 m. 16 handles.



PELOTÓN FLOTANTE NYLON

510 040 Pelotón flotante nylon Ø 45 cm. Cámara interior de látex. - Air floating nylon ball Ø 45 cm. Inner látex bladder.

510 050 Pelotón flotante nylon Ø 60 cm. Cámara interior de látex. - Air floating nylon ball Ø 60 cm. Inner látex bladder.

510 060 Pelotón flotante nylon Ø 75 cm. Cámara interior de látex. - Air floating nylon ball Ø 70 cm. Inner látex bladder.

510 065 Pelotón flotante nylon Ø 90 cm. Cámara interior de látex. - Air floating nylon ball Ø 90 cm. Inner látex bladder.

510 070 Pelotón flotante nylon Ø 120 cm. Cámara interior de látex. - Air floating nylon ball Ø 120 cm. Inner látex bladder.



437 102 KICKING BALL

Diámetro - 210 mm. - Diameter - 210 mm.



439 200 MÁSTIL CON 12 CINTAS Y BASE - Pole with 12 ribbons and big base.



412 600 TARRO LUPA - Pots lens.



439 300 GRAN BASE UNIVERSAL Ø 42 CM.
ALTO 15 CM.
Big universal base Ø 42 cm. Height 15 cm.



660 919 Pozal con cedazo y pala. - Cube with sieve and shovel.

660 920 Pozal. Fabricado en material muy flexible.
Beach bucket, made of the most flexible material.

660 921 Cedazo. - Beach sieve.

660 922 Pala. - Beach shovel.

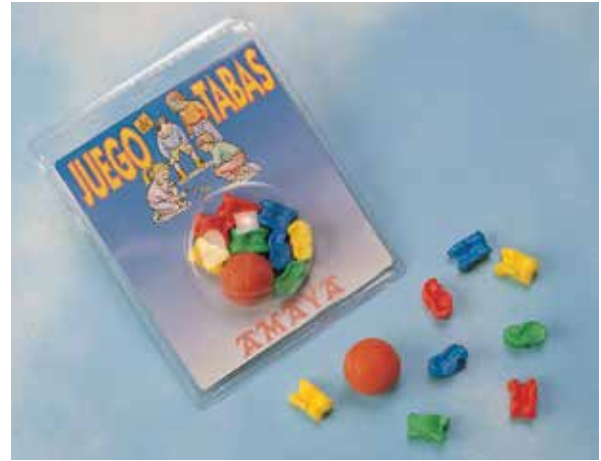

412 800 Juego de tabas. 8 tabas + 1 pelota - Knucklebones. (8 knucklebones + 1 ball).



422 000 Cuerda de guardería con cascabeles. Longitud: 10 m. - Kids rope with bells. Length: 10 m.



432 300 Dado P.E. de 20 x 20 cm. - PE dice 20 x 20 cm.
432 400 Dado P.E. de 15 x 15 cm. - PE dice 15 x 15 cm.

432 401 Dado cascabel perfumado de 15 x 15 cm. Amarillo: limón Azul: piña - Fucsia: fresa - verde: menta - naranja: naranja - morado: multifruta.
Scented dice with bell 15 x 15 cm. Yellow: lemon - Blue: pineapple - Fuchsia: strawberry - green: mint - orange: orange - violet: multifruit.

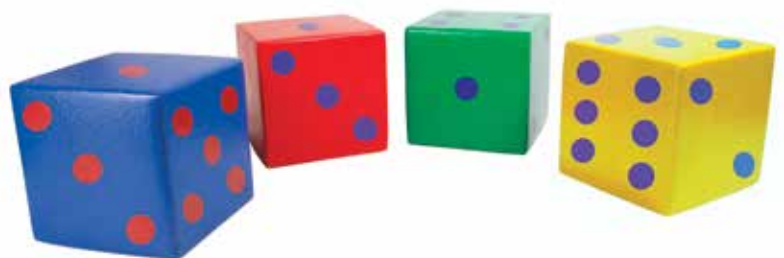

455 001 Dado Foam de 20 x 20 cm. - Mousse dice 20 x 20 cm.

ZANCOS

411 200 ZANCOS BAJOS



411 201 ZANCOS ALTOS DE PLÁSTICO

Altura 1,50 m. 1ª altura: 17 cm; 7ª altura: 47 cm.

High plastic stilts. 1,5 m. high, 1st height 17 cm. ; 7th height 47 cm.

411 202 ZANCOS ALTOS CON PALOS DE MADERA

Longitud: 150 cm.

High wooden stilts. Length: 150 cm.

Kanguro anti-explosión

Special no-burst kangaroo

KANGURO

Un clásico renovado. Kanguros fabricados con TPE foamizado, un material novedoso con sistema antiexplosión, lo que le da una garantía de seguridad nunca vista en un producto de estas características. En caso de pinchazo por causa de algún objeto puntiagudo, el Kanguro se deshincha lentamente, sin explotar, evitando así posibles lesiones de los más pequeños.

We have developed a new mixture in our materials, in order to give these kangaroos more security guarantee and flexibility. If a ball have a sting the kangaroo loss the air slowly, without blowout. We avoid any damage for children.

- 436601 Kanguro Ø 45 cm. anti-explosión. - Kangaroo Ø 45 cm. No-burst.
- 436701 Kanguro Ø 55 cm. anti-explosión. - Kangaroo Ø 55 cm. No-burst.



436 500 Asiento saltarín. - Jumper seat.

PSICOMOTRICIDAD - PSYCOMOVEMENT

FITNESS BALL TECNOCAUCHO PRO

Los Fitness balls Tecno Caucho PRO de Amaya Sport son los Balones de fitness más avanzados tecnológicamente del mercado. De gran resistencia a la abrasión y con máxima elasticidad, aportan una mayor durabilidad y un extra de seguridad a los usuarios. Es el balón elegido por los profesionales de Fitness y Pilates, Entrenamiento Funcional y rehabilitación. Soportan más de 1000 kg (ensayos realizados en laboratorio). Material de sistema molecular amorfo, por lo que en el hipotético caso de pinchazo, se deshincha lentamente. Fabricados en España con materiales eco-friendly acordes a las normativas Europeas de seguridad, salubridad y medio ambiente. 100% reciclable. Colores Azul, Gris, Grafito, Verde y Fucsia. *Tecno Caucho PRO Fitness balls by Amaya Sport are the most technologically advanced fitness balls on the market. Highly resistant to abrasion and maximum elasticity, they provide greater durability and extra safety for users. It is the ball chosen by the professionals of Fitness and Pilates, Functional Training and rehabilitation. They support more than 1000 kg (laboratory tests). Material of amorphous molecular system, so in the hypothetical case of puncture, it slowly deflates. Manufactured in Spain with eco-friendly materials in accordance with European safety, health and environmental regulations. 100% recyclable. Blue, Gray, Graphite, Green and Fuchsia colors.*

Fitness Ball Tecno Caucho® Pro 55 cm.

- 50005010 - Fucsia - Fuchsia
- 50005011 - Azulón - Deep blue
- 50005014 - Plata - Silver
- 50005016 - Turquesa - Turquoise
- 50005018 - Verde - Green
- 50005030 - Grafito - Graphite

Fitness Ball Tecno Caucho® Pro 65 cm.

- 50005110 - Fucsia - Fuchsia
- 50005111 - Azulón - Deep blue
- 50005114 - Plata - Silver
- 50005116 - Turquesa - Turquoise
- 50005118 - Verde - Green
- 50005130 - Grafito - Graphite

Fitness Ball Tecno Caucho® Pro 75 cm.

- 50005210 - Fucsia - Fuchsia
- 50005211 - Azulón - Deep blue
- 50005214 - Plata - Silver
- 50005216 - Turquesa - Turquoise
- 50005218 - Verde - Green
- 50005230 - Grafito - Graphite



FITNESS BALL TECNOCAUCHO LITE

El Fitness ball Tecno Caucho LITE es un balón ligero. Es el balón elegido por los profesionales que buscan un producto económico y de alta calidad. Fabricado en Tecno Caucho, lo que le da una gran resistencia a la abrasión y una máxima elasticidad, que aportan una mayor durabilidad y un extra de seguridad a los usuarios.

Es el balón elegido por los usuarios que buscan un producto económico y de alta calidad. Soportan más de 600 kg (ensayos realizados en laboratorio). Material de sistema molecular amorfo, por lo que en el hipotético caso de pinchazo, se deshincha lentamente. Fabricados en España con materiales eco-friendly acordes a las normativas Europeas de seguridad, salubridad y medio ambiente. 100% reciclable. Colores Azul, Gris, Grafito, Verde y Fucsia.

The Tecno Caucho LITE Fitness ball is a light ball. It is the ball chosen by professionals looking for an economical and high quality product. Manufactured in Tecno Caucho, which gives it great abrasion resistance and maximum elasticity and provide greater durability and extra safety for users. It is the ball chosen by users looking for an economical and high quality product. They support more than 600 kg (laboratory tests). Material of amorphous molecular system, so in the hypothetical case of puncture, it slowly deflates. Manufactured in Spain.

Fitness Ball Tecno Caucho® LITE 45 cm

- 51090010 - Fucsia - Fuchsia
- 51090011 - Azulón - Deep blue
- 51090014 - Plata - Silver
- 51090016 - Turquesa - Turquoise
- 51090018 - Verde - Green
- 51090030 - Grafito - Graphite

Fitness Ball Tecno Caucho® LITE 55 cm

- 51091010 - Fucsia - Fuchsia
- 51091011 - Azulón - Deep blue
- 51091014 - Plata - Silver
- 51091016 - Turquesa - Turquoise
- 51091018 - Verde - Green
- 51091030 - Grafito - Graphite

Fitness Ball Tecno Caucho® LITE 65 cm

- 51092010 - Fucsia - Fuchsia
- 51092011 - Azulón - Deep blue
- 51092014 - Plata - Silver
- 51092016 - Turquesa - Turquoise
- 51092018 - Verde - Green
- 51092030 - Grafito - Graphite



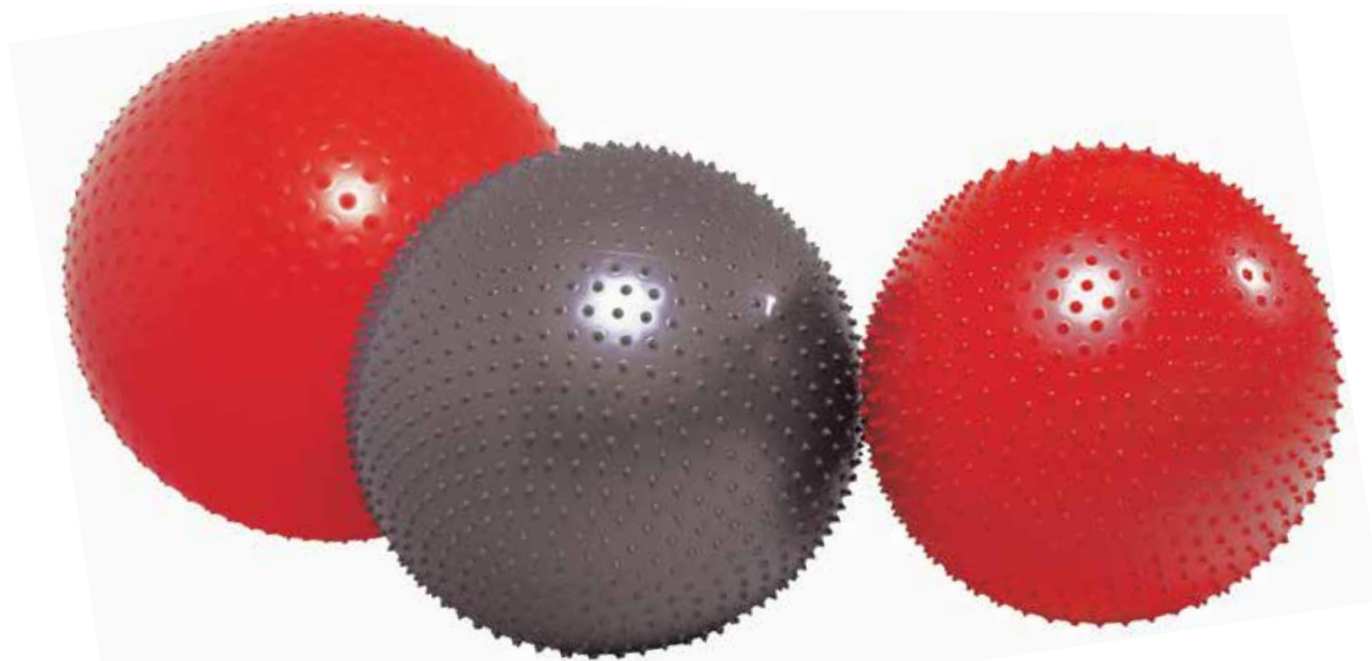

PELOTÓN SENSORIAL

530 555 Pelotón sensorial superficie pinchos Ø 55 cm. - *Sensorial ball with spiky surface Ø 55 cm.*

530 565 Pelotón sensorial superficie pinchos Ø 65 cm. - *Sensorial ball with spiky surface Ø 65 cm.*

530 575 Pelotón sensorial superficie pinchos Ø 75 cm. - *Sensorial ball with spiky surface Ø 75 cm.*



PELOTÓN T.P.E. para gimnasia, fabricados en materiales nuevos, más ligeros y resistentes.

Gran mejora en las prestaciones en comparación a la formulación original.

El Test de resistencia al estallido por compresión ensayado en la máquina europea estándar INSTRON, determina que soportan un peso superior a los 1000 Kg. en condiciones normales.

New big balls for aerobic and gymnastic, made in new materials, lighter and more resistant.

Improvement in performance qualities in comparison with original formulation.

The bursting resistance under compression test made by the european standard INSTRON, machine states that the big balls support a weight superior a 1000 Kg. in average conditions.

510 201 Pelotones TPE "fitness ball" anti-explósión, gimnasia y terapia medicinal Ø 55 cm.

TPE balls for aerobic, gymnastics and medicinal therapy Ø 55 cm.

510 301 Pelotones TPE "fitness ball" anti-explósión, gimnasia y terapia medicinal Ø 65 cm.

TPE balls for aerobic, gymnastics and medicinal therapy Ø 65 cm.

510 401 Pelotones TPE "fitness ball" anti-explósión, gimnasia y terapia medicinal Ø 75 cm.

TPE balls for aerobic, gymnastics and medicinal therapy Ø 75 cm.

510 501 Pelotones TPE "fitness ball" anti-explósión, gimnasia y terapia medicinal Ø 85 cm.

TPE balls for aerobic, gymnastics and medicinal therapy Ø 85 cm.

510 601 Pelotones TPE "fitness ball" anti-explósión, gimnasia y terapia medicinal Ø 95 cm.

TPE balls for aerobic, gymnastics and medicinal therapy Ø 95 cm.

510 651 Pelotones TPE "fitness ball" anti-explósión, gimnasia y terapia medicinal Ø 120 cm.

TPE balls for aerobic, gymnastics and medicinal therapy Ø 120 cm.

437 100 SKIPIBALL

Cabeza de termoplástico con satélite en poliestireno resistente, diámetro 37 cm. Altura de apoyo 15 cm.

Thermoplastic head with Polystyrene basement, very resistant, with 37 cm diameter and 15 cm height.



437 001 CILINDRO CACAHUET

75 cm longitud.

Peanut cylinder, 75 cm. length.



437 000 CILINDRO

75 cm longitud. - Cylinder 75 cm. length.



437 002 CILINDRO INFANTIL 42 cm longitud.

Children's cylinder, 42 cm length.



100% RECICLABLE



Nueva fórmula de base biológica que reemplaza más del 60% de sustancias de origen fósil por sustancias derivadas de vegetales de origen renovable. Material 100% reciclable. Los biomateriales de origen vegetal que usamos en Amaya Sport en la fabricación del BioVegetal son la caña de azúcar, el maíz, la remolacha y la cáscara de arroz. Gracias al uso de biomateriales para la fabricación de nuestros productos contribuimos a reducir las emisiones de gases de efecto invernadero a la vez que ayudamos a proteger el medio ambiente, y a reducir la producción de desperdicios innecesarios. *ENG/ New bio-based formula that replaces more than 60% of fossil-based substances with plant-derived substances of renewable origin. 100% Recyclable Material. The materials of vegetable origin that we are using are: sugar cane, corn, beet and rice husks.*

Nuestro objetivo: Sostenibilidad y balance ambiental positivo

1. Reducción de las emisiones de gases efecto invernadero.
2. Ahorro recursos fósiles.
3. Utilización de recursos renovables.
4. Fabricación de productos biodegradables.
5. Mejorar la descarbonización.
6. Capturar y reparar el CO2 de la atmósfera durante la producción de los vegetales, hasta 2.15 toneladas métricas de CO2 de la atmósfera por cada tonelada producida.



700 336 00 BALONMANO BIOVEGETAL Nº 00 100% Reciclable Diámetro - 140 mm. Peso: 225 gr. Edad recomendada de 5 a 7 años.

BIOVEGETAL HANDBALL BALL Nº 00 100% Recyclable. Diameter - 140 mm. Weight: 225 g. Recommended Age: 5 to 7 yrs.

700 337 00 BALONMANO BIOVEGETAL Nº 0 100% Reciclable Diámetro - 150 mm. Peso: 270 gr. Edad recomendada de 8 a 10 años..

BIOVEGETAL HANDBALL BALL Nº 0 100% Recyclable. Diameter - 150 mm. Weight: 270 g. Recommended Age: 8 to 10 yrs.

700 338 00 BALONMANO BIOVEGETAL Nº 1 100% Reciclable Diámetro - 160 mm. Peso: 300 gr. Edad recomendada de 12 a 14 años.

BIOVEGETAL HANDBALL BALL Nº 1 100% Recyclable. Diameter - 160 mm. Weight: 300 g. Recommended Age: 12 to 14 yrs.

700 339 00 BALONMANO BIOVEGETAL Nº 2 100% Reciclable Diámetro - 175 mm. - Peso: 330 gr. Edad recomendada de 14 a 16 años.

BIOVEGETAL HANDBALL BALL Nº 2 100% Recyclable. Diameter - 175 mm. : 330 g. Recommended Age: 14 to 16 yrs.



700 192 00 BASKET BIOVEGETAL N. 7 100% Reciclable Diámetro - 235 mm. - Peso: 450 gr. Edad recomendada a partir de 15 años.

BIOVEGETAL BASKETBALL BALL N. 7 100% Recyclable. Diameter - 235 mm. Weight: 450 g. Recommended Age: Up to 15 yrs.

700 193 00 BASKET BIOVEGETAL N. 6 100% Reciclable Diámetro - 225 mm. - Peso: 400 gr. Edad recomendada a partir de 12 a 14 años.

BIOVEGETAL BASKETBALL BALL N. 6 100% Recyclable. Diameter - 225 mm. - Weight: 400 g. Recommended Age: 12 to 14 yrs.

700 194 00 BASKET BIOVEGETAL N. 5 100% Reciclable Diámetro - 220 mm. - Peso: 350 gr. Edad recomendada a partir de 8 a 11 años.

BIOVEGETAL BASKETBALL BALL N. 5 100% Recyclable. Diameter - 220 mm. - Weight: 350 g. Recommended Age: 8 to 11 yrs

700 198 00 BASKET BIOVEGETAL N. 3 100% Reciclable Diámetro - 180 mm. - Peso: 280 gr. Edad recomendada a partir de 2 a 7 años.

BIOVEGETAL BASKETBALL BALL N. 3 100% Recyclable. Diameter - 180 mm. - Weight: 280 g. Recommended Age: 2 to 7 yrs.



700 115 00 FÚTBOL BIOVEGETAL N°5 100% Reciclable Diámetro: 220 mm. Peso: 360 gr. Edad recomendada a partir de 12 años

BIOVEGETAL FOOTBALL BALL N°5 100% Recyclable. Diameter: 220 mm. Weight: 360 g. Recommended Age: Up to 12 yrs.

700 115 04 FÚTBOL BIOVEGETAL N°4 100% Reciclable Diámetro: 200mm Peso: 330 gr. Edad recomendada de 8 a 11 años.

BIOVEGETAL FOOTBALL BALL N°4 100% Recyclable. Diameter: 200mm Weight: 330 g. Recommended Age: 8 to 11 yrs.

700 115 03 FÚTBOL BIOVEGETAL N°3 100% Reciclable. Diámetro 180mm Peso: 290 gr. Edad recomendada de 2 a 8 años.

BIOVEGETAL FOOTBALL BALL N°3 100% Recyclable. Diameter: 180mm. Weight: 290 g. Recommended Age: 2 to 8 yrs.



700 168 00 VOLLEY BIOVEGETAL 100% Reciclable Diámetro - 210 mm. - Peso: 260 gr. Edad recomendada a partir de 12 años.

BIOVEGETAL VOLLEYBALL BALL 100% Recyclable. Diameter: 210 mm. Weight: 260 g. Recommended Age: Up to 12 yrs.

700 175 00 MINI-VOLLEY BIOVEGETAL 100% Reciclable Diámetro - 190 mm. - Peso: 220 gr. Edad recomendada a de 5 a 11 años.

BIOVEGETAL MINI VOLLEYBALL 100% Recyclable. Diameter: 190 mm. Weight: 220 g. Recommended Age: 5 to 11 yrs.



PELOTAS EDUCACIÓN FÍSICA - PHYSICAL TRAINING BALLS



464 100 00 PELOTA LISA BIOVEGETAL 100% Reciclable Diámetro - 140 mm. - Diameter - 140 mm.
 BIOVEGETAL PLAIN BALL 100% Recyclable. Diameter: 140 mm.

464 200 00 PELOTA LISA BIOVEGETAL 100% Reciclable Diámetro - 180 mm. - Diameter - 180 mm.
 BIOVEGETAL PLAIN BALL 100% Recyclable. Diameter: 180 mm.

464 300 00 PELOTA LISA BIOVEGETAL 100% Reciclable Diámetro - 220 mm. - Diameter - 220 mm.
 BIOVEGETAL PLAIN BALL 100% Recyclable. Diameter: 220 mm.



436 602 00 KANGURO Ø 45 BIOVEGETAL / BIOVEGETAL KANGUROO BALL Ø 45.

436 702 00 KANGURO Ø 55 BIOVEGETAL/ BIOVEGETAL KANGUROO BALL Ø 55.



Avenida de la Industria, 23 P.O. Box 96
 03400 BILBAO (Vizcaya) SPAIN
 Tel: 34 96 5564475 - Fax: 34 96 5564430
 Correo electrónico: info@aiju.es

INFORME DE ENSAYO TEST REPORT / RAPPORT D'ESSAI Nº L/0087863-2

ENSAYOS REALIZADOS TEST CARRIED OUT / ESSAIS EFFECTUÉS

A. Análisis de radiocarbono (C14)
 Radiocarbon analysis (C14)

MÉTODOS DE ENSAYO TEST METHOD / MÉTHODES D'ESSAI

A. Análisis de radiocarbono (C14)
 Radiocarbon analysis (C14)

Condiciones y método de ensayo: Norma: ASTM D6866-21 Method B (AMS)
 Test conditions and method: Standard: ASTM D6866-21 Method B (AMS)

Preparación de las probetas: Se han extraído una porción de la muestra a partir de la muestra suministrada por el cliente (Figura 2, Anexo I)
 Sample preparation: A portion of the sample has been taken from the sample provided by the client (Figure 2, Annex I)

RESULTADOS / RESULTS / RESULTATS

- BALÓN BIOVEGETAL
 - BIO-VEGETABLE BALL

Propiedad Property	Unidad Unit	Valor Value
Contenido en carbono biobasado Biobased Carbon Content	%	81.1*
Porcentaje de carbono moderno (pMC) Percent modern carbon (pMC)	%	81.18 ± 0.24 **

* Como fracción del carbono orgánico total
 * As a fraction of total organic carbon

** Factor de ajuste atmosférico (REF): 100.0 = pMC 1.000
 ** Atmospheric adjustment factor (REF): 100.0 = pMC 1.000

La precisión del RESULTADO se sitúa en un rango de +/-3% (absoluto). La precisión citada con respecto a la medida analítica (pMC) es de 1 sigma (1 desviación estándar relativa). El resultado citado solo es aplicable al material analizado. La precisión del RESULTADO depende de que el carbono medido en el material analizado haya estado en equilibrio con el CO₂ del aire y/o del carbono fósil (de una edad mayor a 40.000 años como el petróleo o la hulla). El RESULTADO solo es aplicable al contenido de carbono relativo, no al contenido de masa relativo. El RESULTADO se calcula ajustando el pMC en función del "factor de ajuste atmosférico (REF)" indicado en el Informe.



70022600 BALON FUTBOL NEW TEAM.

Fabricado en termoplástico. Peso 180 g. Diámetro 21 cm. Colores surtidos.

Team Football Team. Made in Thermoplastic. Weight 180 g. Diameter 21 cm.



70022800 BALÓN VOLLEY PLAYA DECORADO. Fabricado en termoplástico.

Peso 180 g. Diámetro 21 cm. Colores surtidos.

Beach Volley. Made in Thermoplastic. Weight 180 g. Diameter 21 cm.



700 30 500 BALÓN DECORADO RAINBOW. Fabricado en termoplástico. Peso 180 g.

Diámetro 21 cm. Colores surtidos.

Rainbow ball. Made in Thermoplastic. Weight 180 g. Diameter 21 cm.

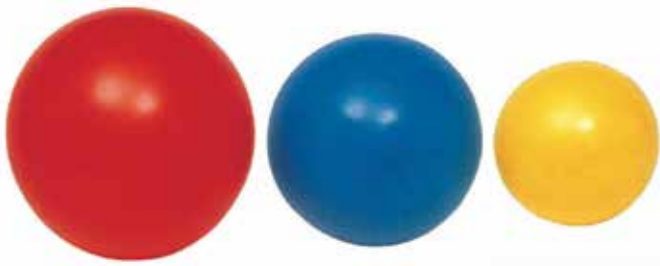

PELOTA LISA TERMOPLÁSTICO / PLAIN THERMOPLASTIC BALL

464 800 Tamaño/ Size Ø 140 mm.
464 900 Tamaño/ Size Ø 180 mm.
465 000 Tamaño/ Size Ø 220 mm.

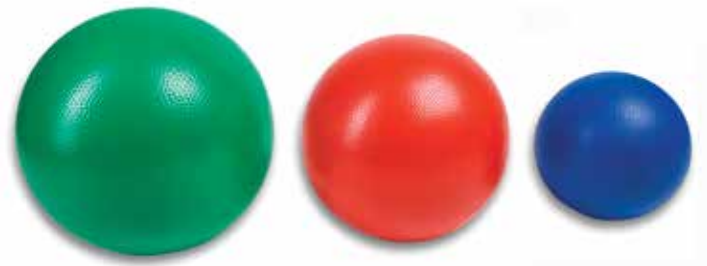

PELOTA RUGOSA TERMOPLÁSTICO / RUGGED THERMOPLASTIC BALL

465 100 Tamaño/ Size Ø 140 mm.
465 200 Tamaño/ Size Ø 180 mm.
465 300 Tamaño/ Size Ø 220 mm.



PELOTA RUGOSA TERMOPLÁSTICO DECORADA / RUGGED PRINTED THERMOPLASTIC BALL

465 400 Tamaño/ Size Ø 140 mm.
465 500 Tamaño/ Size Ø 180 mm.
465 600 Tamaño/ Size Ø 220 mm.



PELOTA RELIEVE TERMOPLÁSTICO / GROOVED THERMOPLASTIC BALL

464 400 Tamaño/ Size Ø 100 mm.
464 500 Tamaño/ Size Ø 140 mm.
464 600 Tamaño/ Size Ø 180 mm.
464 700 Tamaño/ Size Ø 220 mm.



PELOTA PERFORADA CON CASCABEL / EVA BALL WITH HOLES AND BELL

466 101 Tamaño/ Size Ø 120 mm.
466 102 Tamaño/ Size Ø 160 mm.



PELOTA RUGOSA CAUCHO CELULAR / RUGGED RUBBER BALL

466 200 Tamaño/ Size Ø 220 mm.
466 300 Tamaño/ Size Ø 180 mm.
466 400 Tamaño/ Size Ø 140 mm.



700 322 Balón cristal, Ø 140 mm. - Cristal ball Ø 140 mm.



700 230 Balón decorado fútbol modelo Super-5, Team y Furia, Ø 220 mm.
Football mod. "Super-5""Team" and "Furia" Ø 220 mm.

700 234 Balón multideporte termoplástico Ø 180 mm. 150 gr.
Thermo-plastic multisport ball Ø 180 mm. 150 gr.



700 324 Balón hinchable espuma ultraligero, Ø 220 mm. Blister.
Inflatable Ø 220 mm. Blister. Light foamed PVC ball.

700 315 Balón nácar, Ø 220 mm. - Nacred ball Ø 220 mm.



700 416 Pelota mágica Ø 130 mm. No necesitan hincharse. - Magic ball Ø 130 mm. No needed blow up.

700 417 Pelota mágica Ø 160 mm. No necesitan hincharse. - Magic ball Ø 160 mm. No needed blow up.



464 400 00 Pelota relieve Ø 100 mm. Estuche de 12 unidades.
- Relief ball Ø 100 mm. Blister 12 u.



800 379 Pelota cristal Ø 100 mm. Estuche de 12 unidades. - Cristal ball Ø 100 mm. Blister 12 u.



800 375 Pelotas minideportivos termoplástico Ø 100 mm.
Thermo-plastic balls PVC Ø 100 mm.



800 340 Pelota fantasía cascabel Ø 70 mm. - Fantasy bell ball Ø 70 mm.
800 341 Pelota fantasía cascabel Ø 55 mm. - Fantasy bell ball Ø 55 mm..



Anti-Stress. A partir de 3 años.
800 435 Pelota Ø 60 mm.
800 436 Pelota Ø 70 mm.
800 423 Pelota rugby.



800 404 **800 406** **800 405**

800 404 Pelota esponja termoplástico blanda Ø 55 mm. Hueca
Foamed thermo-plastic ball Ø 55 mm. soft.
800 405 Pelota esponja termoplástico blanda Ø 55 mm. Dibujo tenis. Hueca
Foamed thermo-plastic ball Ø 55 mm. soft.
800 406 Pelota esponja termoplástico blanda Ø 40 mm.
Foamed thermo-plastic ball Ø 40 mm. soft.

RECOMENDADOS PARA MENORES DE 3 AÑOS. - RECOMENDED FOR CHILDREN UNDER 3 YEARS.

PELOTAS EDUCACIÓN FÍSICA - PHYSICAL TRAINING BALLS



43989800 Figuras piscina Corazón - Estrella. Caja 500 corazones + 500 estrellas
 Novedosas figuras para playgrounds en las que las formas toman protagonismo, dejando de lado las bolas tradicionales. Medidas 6 cm.
43989900 Heart-Star pool figures. Box 500 hearts + 500 stars.
 Brand new shapes for playgrounds, leaving aside the traditional balls. Measures 6 cm.



Pelotas piscina Fabricadas en polietileno con aditivos especiales para aumentar la resistencia a la fricción. Colores rojo, amarillo, azul, verde, rosa y naranja.

- 439 900** Pelotas llenado de piscina Ø 75 mm.
Caja de 600 unidades en 6 colores.
Balls for pool Ø 75 mm. 6 colors.
- 439 901** Pelotas llenado de piscina Ø 80 mm.
Caja de 480 unidades en 6 colores.
Balls for pool Ø 80 mm. 6 colors.
- 439 910** Pelotas llenado de piscina Ø 75 mm.
Bolsa de 500 unidades 1 color.
Balls for pool Ø 75 mm. 1 color.
- 439 909** Pelotas llenado de piscina Ø 80 mm.
Bolsa de 500 unidades 1 color.
Balls for pool Ø 80 mm. 1 color.



- 439 905** 100 pelotas piscina. Diámetro 75 mm.
Bolsa de 100 unidades en 6 colores.
100 pool balls. Diam. 75 mm. colours: red, yellow, blue, green, pink, orange. From 0 years on
- 439 906** 100 pelotas piscina. Diámetro 80 mm.
Bolsa de 84 unidades en 6 colores.
84 pool balls. Diam. 80 mm. colours: red, yellow, blue, green, pink, orange. From 0 years on



439 871 Pieza recta inferior, alt. 25 cm. Longitud. 60 cm.
Single lower straight piece. 25 cm. 60 cm. length.



439 815 Pieza curva inferior de piscina, alt. 25 cm. Longitud. 60 cm.
Single module for sensorial pool, height 25 cm. 60 cm. length.



439 876 Pieza esquina superior, alt. 30 cm..
Single upper corner. 30 cm.



439 875 Pieza esquina inferior, alt. 25 cm.
Single lower corner. 25 cm.



439 850 Pieza curva superior de piscina, altura 30 cm. Longitud. 60 cm.
Single module for sensorial pool, height 30 cm. 60 cm. length.



439 872 Pieza recta superior, alt. 30 cm. Longitud. 60 cm.
Single upper straight piece. 30 cm. 60 cm. length.



439 810 Piscina sensorial multiforma en forma de ocho abierto, altura 52 cm. Pelotas no incluidas.
Sensorial pool (peanut form), height 52 cm. Balls not included.

439 840 Piscina sensorial multiforma en forma de ocho abierto, altura 30 cm. Compuesta por 16 módulos. Pelotas no incluidas.
Sensorial pool (peanut form), height 30 cm., 16 modules. Balls not included.



439 800 Piscina sensorial redonda, Ø interior 1,50 m. altura 52 cm. Pelotas no incluidas.
Sensorial round pool, Ø 1,50 m., height 52 cm. Balls not included.



439 830 Piscina sensorial redonda, Ø interior 1,50 m. altura 30 cm. Pelotas no incluidas.
Sensorial round pool, Ø 1,50 m., height 30 cm. Balls not included.



439 710 Piscina arena cuadrada 152 x 152 x 25 cm.
Square pool for sand exterior 152 x 152 x 25 cm.



439 870 Parque infantil cuadrado, interior 130 x 130 cm. Altura 52 cm.
Square playground, inner 130 x 130 cm. height 52 cm.



439 700 Piscina para arena, Ø interior 1,50 m., altura 25 cm.
Sensorial pool for sand, Ø 1,50 m., height 25 cm.



437 430 Piscina de juegos, parque de nylon. No incluye pelotas de piscina.
 Diámetro: 135 cm. Altura: 60 cm.
Play pool - park made of nylon. Not including pool balls. Diameter: 135 cm. Height: 60 cm.

Fabricado en P.U. espumado. Piezas para ser utilizadas en interiores con suelos lisos.
 Manufactured in foamed P.U. Parts to use indoors with smooth floors.

PELOTAS Y FIGURAS DE FOAM Y FOAM RECUBIERTO - FOAM AND COATED FOAM BALLS AND FIGURES



450 050 Figuras de equilibrio, set de 4 figuras diferentes.
 Set 4 balancing figures.



442 806 Juego manos y pies foam, set de 8 piezas.
 Foam hands and feet game. Set of 8 pieces.



455 001 Dado Foam de 20 x 20 cm. - Foam dice 20 x 20 cm.



443 902 Espada foam- Foam sword.



442 700 Set de bolos foam. - Foam bowling.



455 000 Set de bolos foam recubierto - Coated foam bowling.

BALONES DE FOAM - FOAM BALLS

PELOTAS Y FIGURAS DE FOAM Y FOAM RECUBIERTO - FOAM AND COATED FOAM BALLS AND FIGURES



443 100 Pelota Ø 210 mm. Peso: 270 gr. Apto para volley oficial, fútbol y juegos diversos. Colores surtidos.
Ball 210 Ø mm. Weight: 270 gr. Suitable for official volley, football and multiple games. Assorted colors.



443 200 Pelota Ø 190 mm. Peso: 225 gr. Apto para mini-volley, fútbol nº3, mini-basket y juegos diversos. Colores surtidos.
Ball Ø 190 mm. Weight: 225 gr. Suitable for mini-volley, football nº 3, mini-basket and multiple games. Assorted colors.



443 600 Pelota Ø 160 mm. Peso: 120 gr. Apto para mini-balonmano y juegos diversos. Colores surtidos.
Ball Ø 160 mm. Weight: 120 gr. Suitable for mini-handball and multiple games. Assorted colors.



443 700 Pelota Ø 130 mm. Peso: 70 gr. Apto para juegos de mano. Colores surtidos.
Ball Ø 130 mm. Weight: 70 gr. Suitable for hand games. Assorted colors.



443 930 Pelota foam ligero Ø 210 mm. Peso ≈ 229 g. Colores surtidos.
Light Foam ball Ø 210 mm. Weight ≈ 229 g. Assorted colors.



443 932 Pelota foam ligero Ø 190 mm. Peso ≈ 189 g. Colores surtidos. Light Foam ball Ø 190 mm. Weight ≈ 189 g. Assorted colors.



443 934 Pelota foam ligero Ø 160mm. Peso ≈ 102 g. Colores surtidos. Light Foam ball Ø 160 mm. Weight ≈ 102 g. Assorted colors.



443 800 Pelota Ø 95 mm. Peso: 30 gr. Apto para juegos de mano y raqueta. Colores surtidos.



443 900 Pelota Ø 70 mm. Peso: 15 gr. Apto para juegos de raqueta, pala y juegos diversos. Colores surtidos.



454 000 Foam recubierto piel Ø 210 mm. Peso: 304 gr.
Coated foam ball Ø 210 mm.
Weight: 304 gr.



454 100 Foam recubierto piel Ø 190 mm. Peso: 255 gr.
Coated foam ball Ø 190 mm. Weight: 255 gr.



454 200 Foam recubierto piel Ø 160 mm. Peso: 136 gr.
Coated foam ball Ø 160 mm.
Weight: 136 gr.



455 010 Pelota foam recubierto ligero Ø 210 mm.
Light Coated Foam ball Ø 210 mm.



455 012 Pelota foam recubierto ligero Ø 190 mm.
Light Coated Foam ball Ø 190 mm.



455 014 Pelota foam recubierto ligero Ø 160 mm.
Light Coated Foam ball Ø 160 mm.



454 300

454 500



454 400

454 300 Foam recubierto piel Ø 130 mm. Peso: 80 gr.
Coated foam ball Ø 130 mm. Weight: 80 gr.
454 400 Foam recubierto piel Ø 95 mm. Peso: 35 gr.
Coated foam ball Ø 95 mm. Weight: 35 gr.
454 500 Foam recubierto piel Ø 70 mm. Peso: 19 gr.
Coated foam ball Ø 70 mm. Weight: 19 gr.

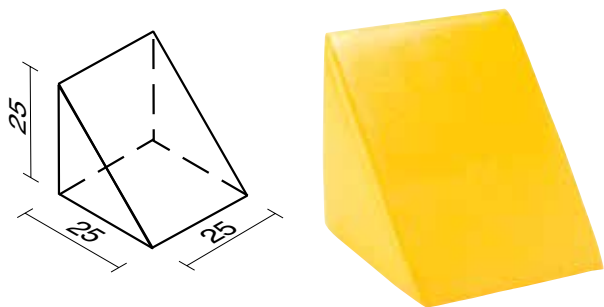

450 010 Figura número 10. - Figure number 10.

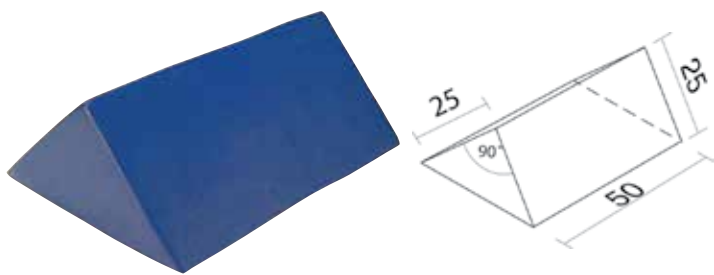

450 011 Figura número 11. - Figure number 11.

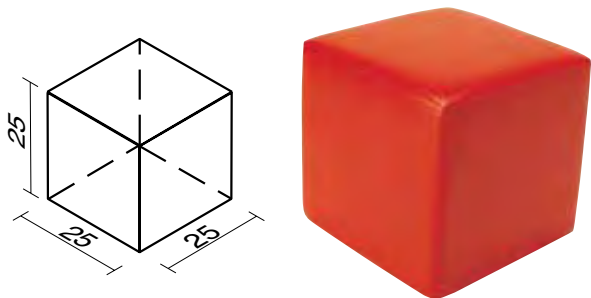

450 012 Figura número 12. - Figure number 12.

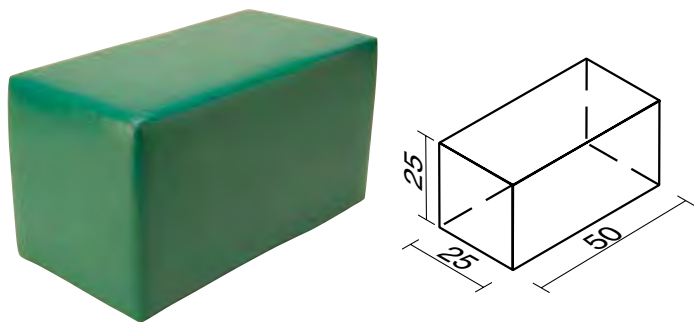

450 013 Figura número 13. - Figure number 13.

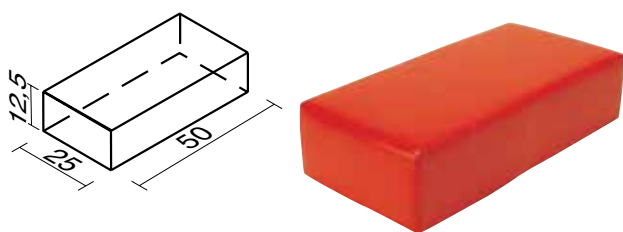

450 014 Figura número 14. - Figure number 14.

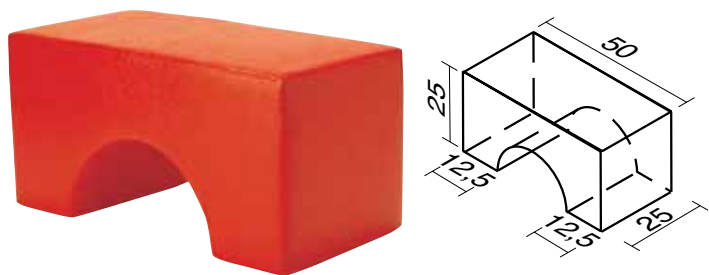

450 015 Figura número 15. - Figure number 15.

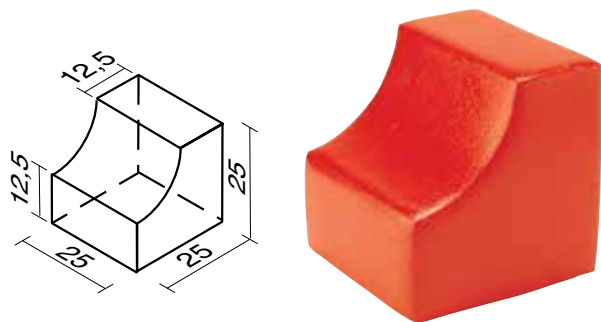

450 016 Figura número 16. - Figure number 16.

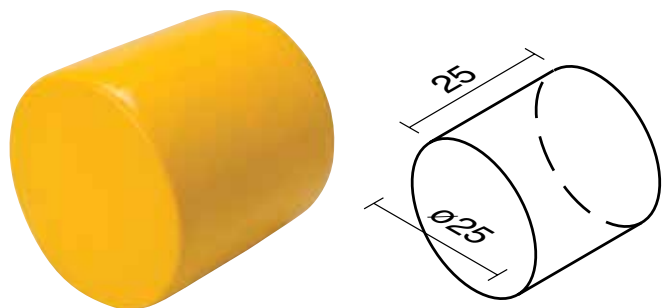

450 017 Figura número 17. - Figure number 17.

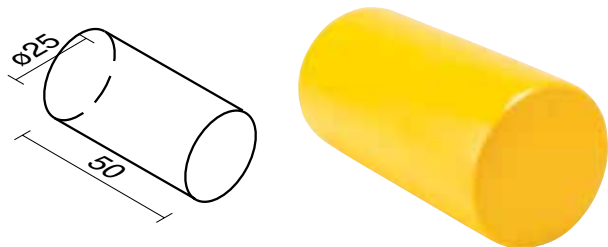

450 018 Figura número 18. - Figure number 18.

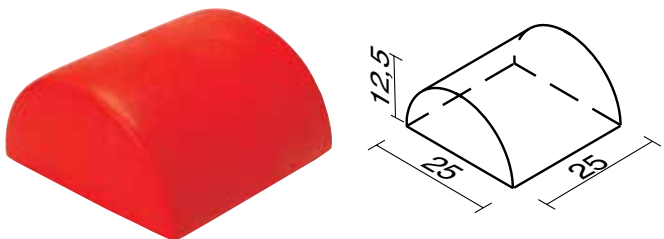

450 019 Figura número 19. - Figure number 19.

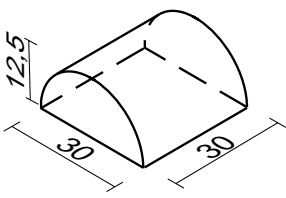

450 020 Figura número 20. - Figure number 20.

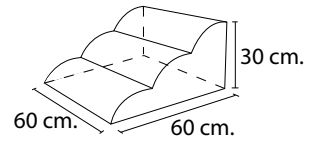
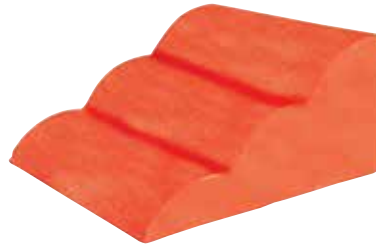

450 021 Figura número 21. - Figure number 21.

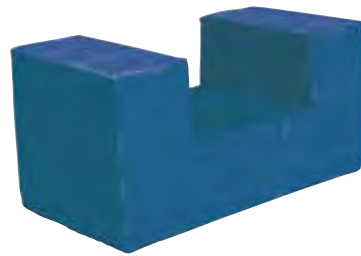
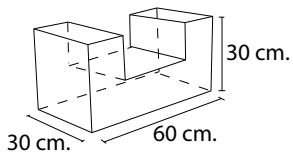

450 022 Figura número 22. - Figure number 22.

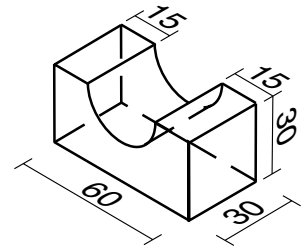

450 023 Figura número 23. - Figure number 23.

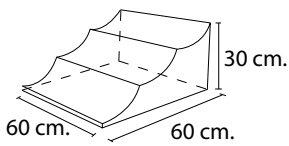

450 024 Figura número 24. - Figure number 24.

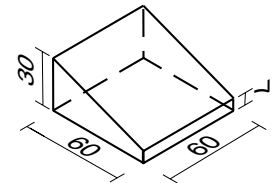

450 025 Figura número 25. - Figure number 25.

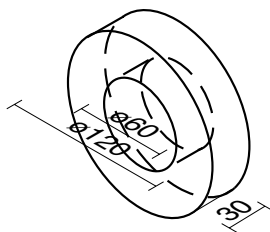

450 027 Figura número 27. - Figure number 27.

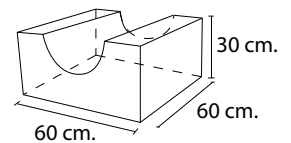
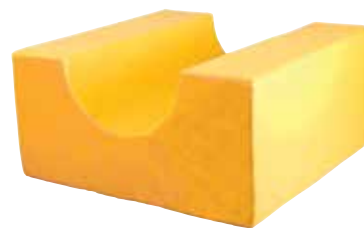

450 028 Figura número 28. - Figure number 28.

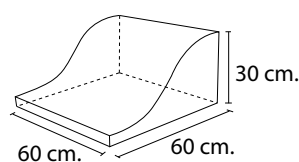

450 029 Figura número 29. - Figure number 29.

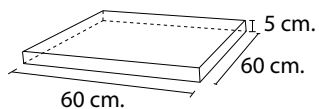

450 030 Figura número 30. - Figure number 30.

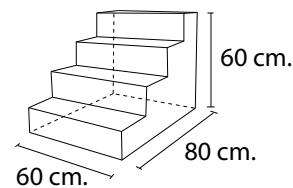
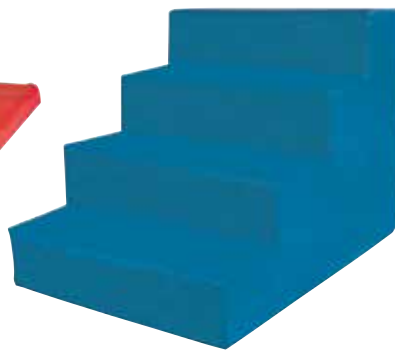

450 031 Figura número 31. - Figure number 31.

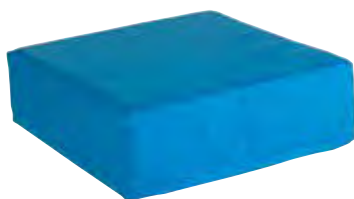
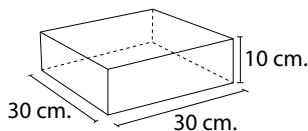

450 032 Figura número 32. - Figure number 32.

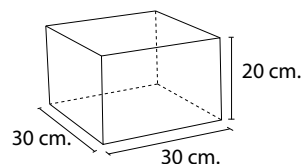

450 033 Figura número 33. - Figure number 33.

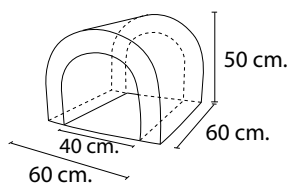

450 034 Figura número 34. - Figure number 34.

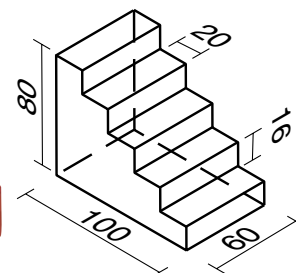

450 035 Figura número 35. - Figure number 35.

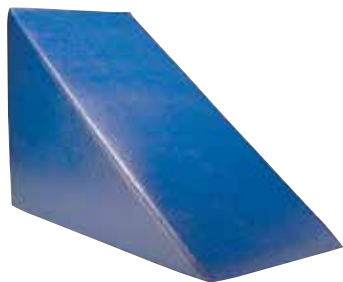
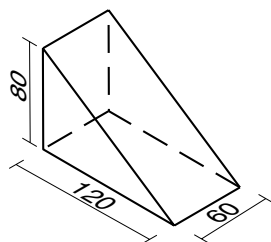

450 036 Figura número 36. - Figure number 36.

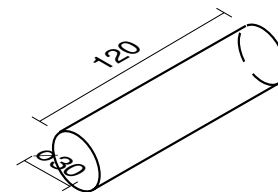
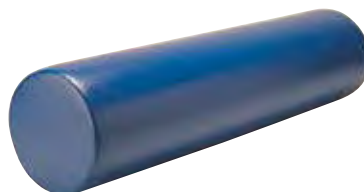

450 039 Figura número 39. - Figure number 39.

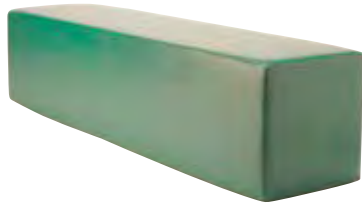
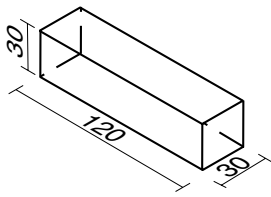

450 040 Figura número 40. - Figure number 40.

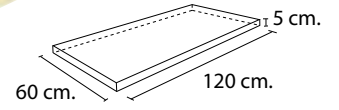
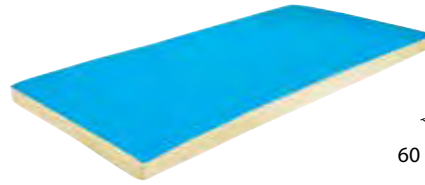

450 042 Figura número 42. - Figure number 42.

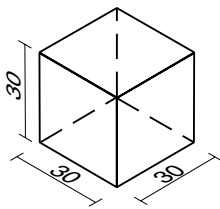

450 043 Figura número 43. - Figure number 43.

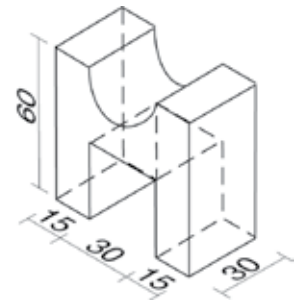

450 045 Figura número 45. - Figure number 45.

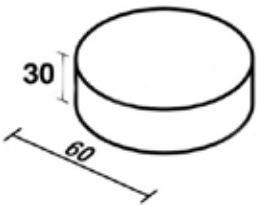

580 030 Figura número 46. - Figure number 46.

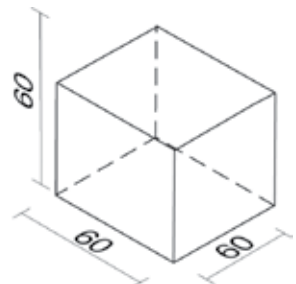

450 047 Figura número 47. - Figure number 47.

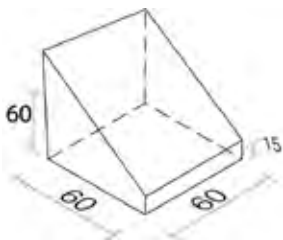

450 049 Figura número 49. - Figure number 49.

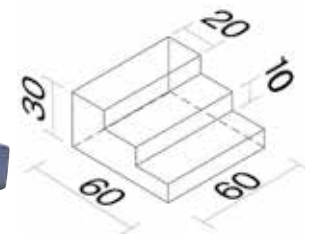

450 051 Figura número 51. - Figure number 51.

450 053 CONJUNTO DE PIEZAS RECUBIERTAS CON CUERO SINTÉTICO.

Caja con 22 piezas. Fabricadas en poliuretano espumado y recubierto de cuero sintético muy resistente. Piezas para ser utilizadas en salas interiores con suelos lisos. Sin cremalleras ni objetos punzantes. Lavable. Los niños tienen que utilizar las piezas descalzos. Nuevo sistema de cosido. Nuevo material más resistente. Espuma interior de mayor densidad y cueros sintético exterior de mayor grosor y durabilidad.

Set of synthetic leather coated foam figures. Box of 22 pieces. Made of polyurethane foam and covered with high resistance synthetic leather. Parts for use indoors with flat floors. No zippers or sharp objects. Washable. Kids have to use without shoes. New sewing system.

PELOTAS Y FIGURAS DE FOAM Y FOAM RECUBIERTO - FOAM AND COATED FOAM BALLS AND FIGURES



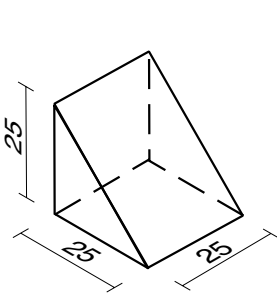

450 054 Figura número 54. - Figure number 54.

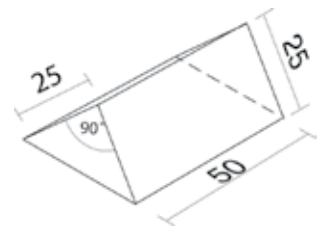
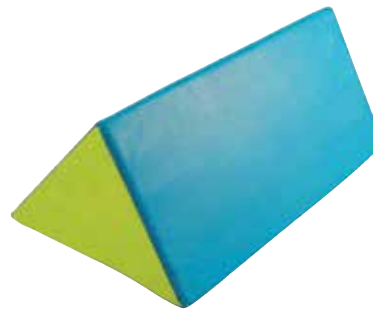

450 055 Figura número 55. - Figure number 55.

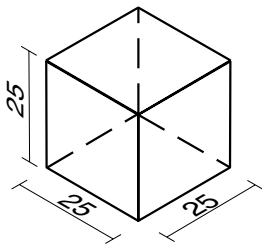

450 056 Figura número 56. - Figure number 56.

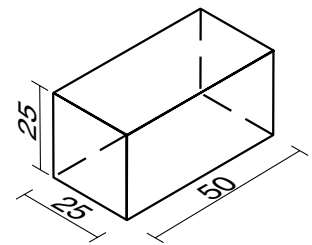

450 057 Figura número 57. - Figure number 57.

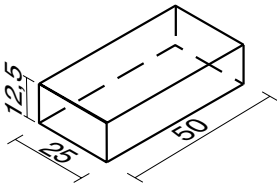

450 058 Figura número 58. - Figure number 58.

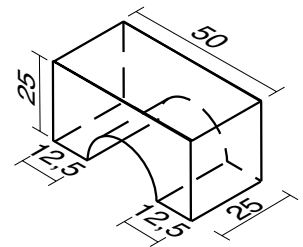
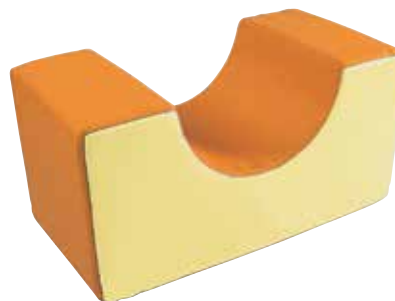

450 059 Figura número 59. - Figure number 59.

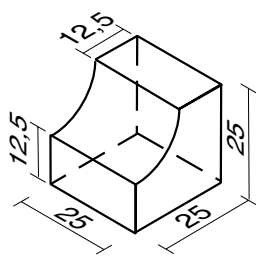

450 060 Figura número 60. - Figure number 60.



450 061 Figura número 61. - Figure number 61.

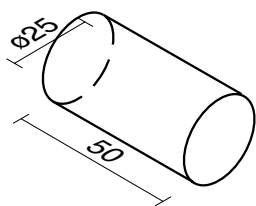
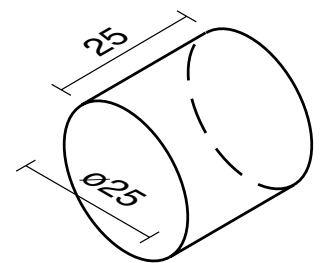

450 062 Figura número 62. - Figure number 62.



450 063 Figura número 63. - Figure number 63.

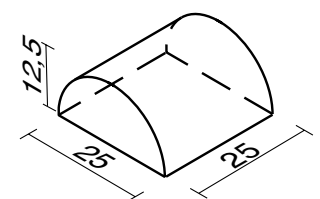

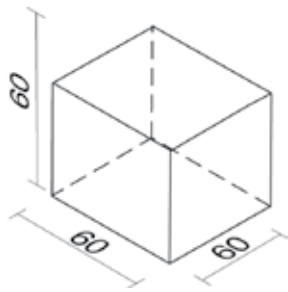

450 066 Figura número 66. - Figure number 66.



450 067 Figura número 67. - Figure number 67.

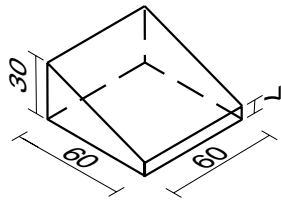
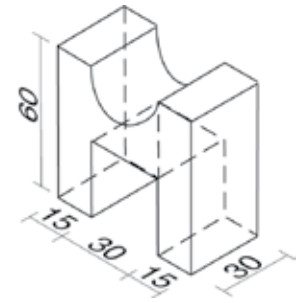

450 068 Figura número 68. - Figure number 68.

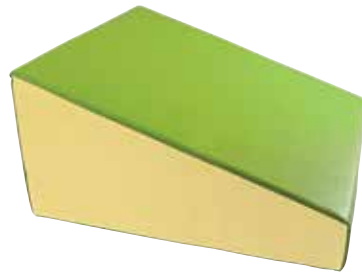

450 069 Figura número 69. - Figure number 69.

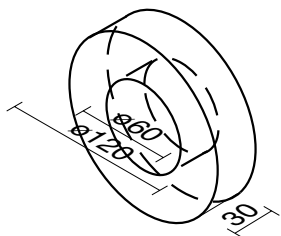
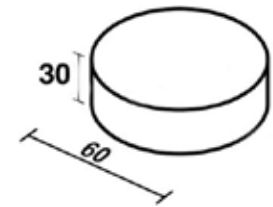

450 070 Figura número 70.- Figure number 70.



450 071 Figura número 71. - Figure number 71.

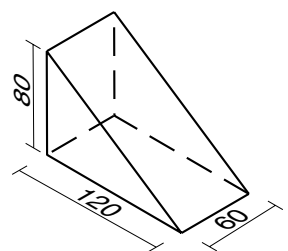
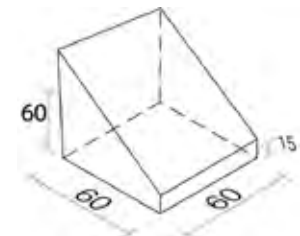

450 073 Figura número 73. - Figure number 73.

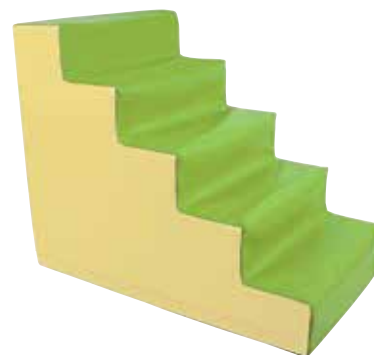
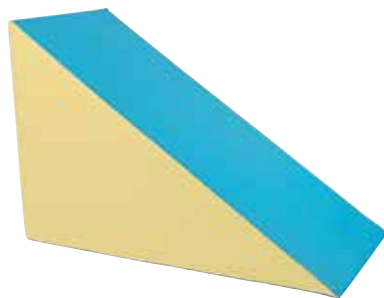

450 074 Figura número 74. - Figure number 74.

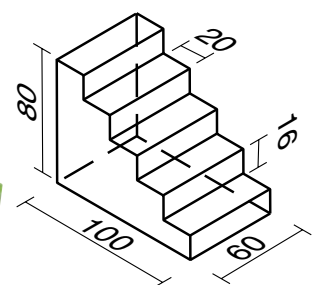

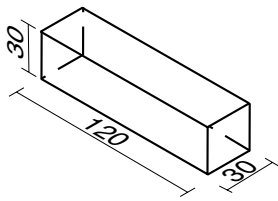

450 075 Figura número 75. - Figure number 75.

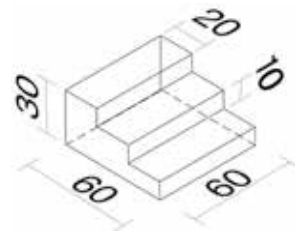
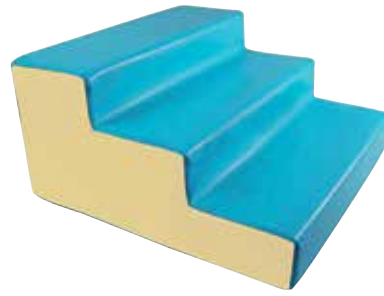

450 076 Figura número 76. - Figure number 76.

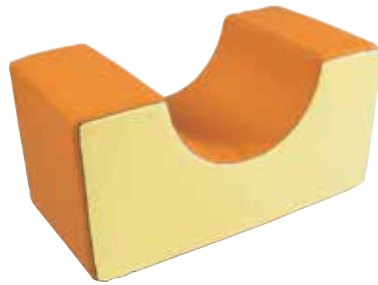
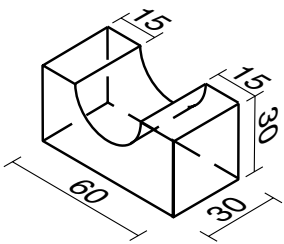

450 077 Figura número 77. - Figure number 77.

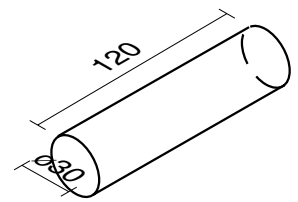
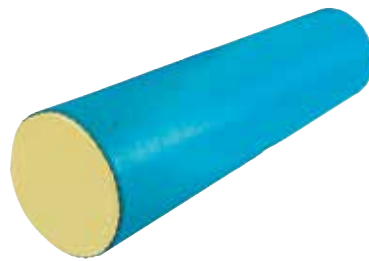

450 078 Figura número 78. - Figure number 78.

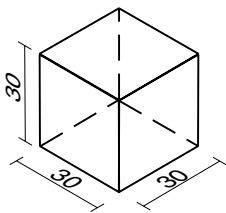

450 079 Figura número 79. - Figure number 79.

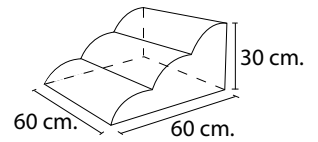

450 080 Figura número 80. - Figure number 80.

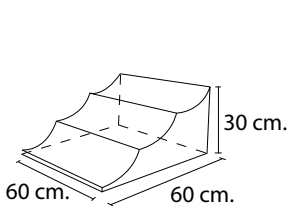

450 081 Figura número 81. - Figure number 81.

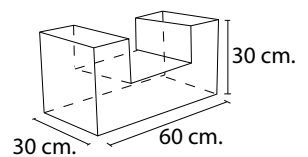
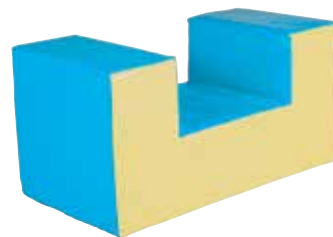

450 082 Figura número 82. - Figure number 82.

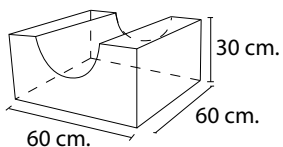

450 083 Figura número 83. - Figure number 83.

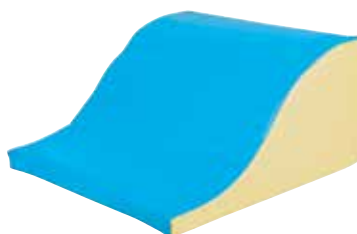

450 084 Figura número 84. - Figure number 84.

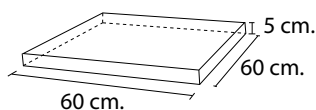
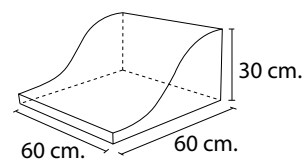

450 085 Figura número 85. - Figure number 85.

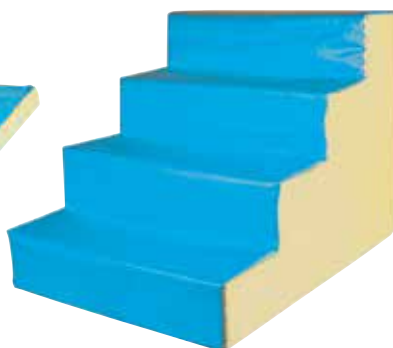
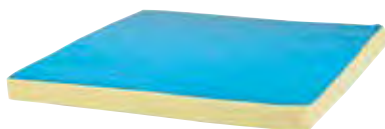

450 086 Figura número 86. - Figure number 86.

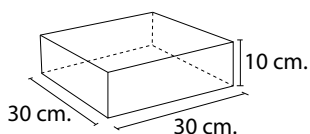
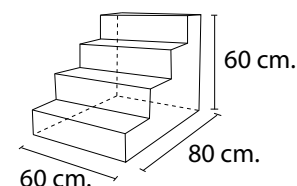

450 087 Figura número 87. - Figure number 87.



450 088 Figura número 88. - Figure number 88.

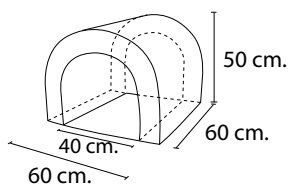
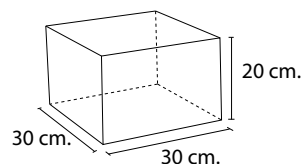

450 089 Figura número 89. - Figure number 89.

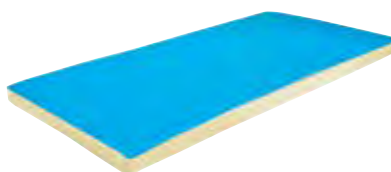
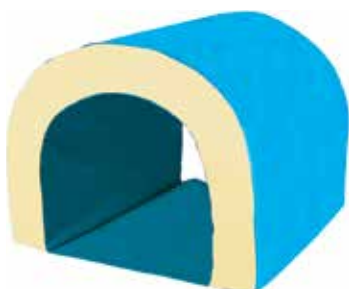

450 090 Figura número 90. - Figure number 90.

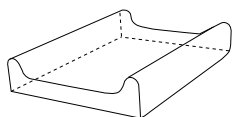
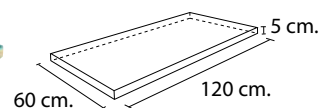

450 092 Figura número 92. Cambiador bebé. Medidas: 60 x 60 cm. Altura lateral: 15 cm. Altura central: 7 cm.
Figure number 92. Baby changer. Measure: 60 x 60 cm. Lateral height 15 cm. Central height 7 cm.



450 105 Set de dos figuras recubiertas en piel. 30 cm. de altura.
 Compuesto por figuras 21 + 24.
Set of two coated foam figures. 30 cm. high.
Composed by figures 21 + 24.

460 200 Set de dos figuras recubiertas con lona. 30 cm. de altura.
 Compuesto por figuras 80 + 81.
Set of two leather coated foam figures. 30 cm. high.
Composed by figures 80 + 81.



450 110 Set de dos figuras recubiertas en piel. 30 cm. de altura.
 Compuesto por figuras 51 + 21.
Set of two coated foam figures. 30 cm. high.
Composed by figures 51 + 21.

460 205 Set de dos figuras recubiertas con lona. 30 cm. de altura.
 Compuesto por figuras 76 + 80.
Set of two leather coated foam figures. 30 cm. high.
Composed by figures 80 + 76.



450 120 Set de tres figuras recubiertas en piel. 30 cm. de altura.
 Compuesto por figuras 40 + 22 (x2).
Set of three coated foam figures. 30 cm. high.
Composed by figures 40 + 22 (x2).

460 210 Set de tres figuras recubiertas con lona. 30 cm. de altura.
 Compuesto por figuras 75 + 82(x2).
Set of three leather coated foam figures. 30 cm. high.
Composed by figures 75 + 82(x2).

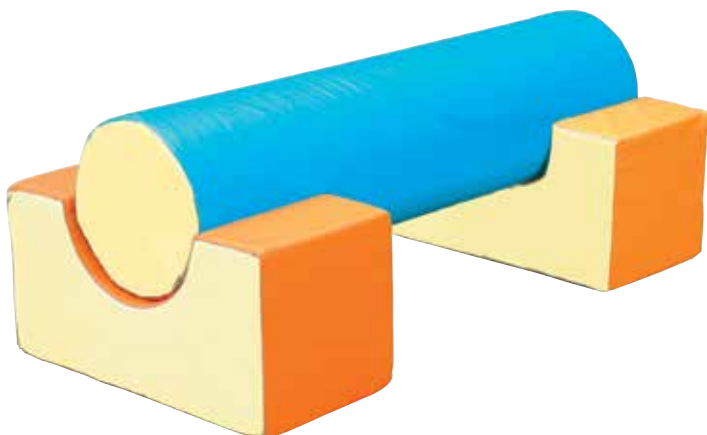

450 115 Set de tres figuras recubiertas en piel. 30 cm. de altura.

Compuesto por figuras 39 + 23 (x2).

Set of three coated foam figures. 30 cm. high.

Composed by figures 39 + 23 (x2).

460 215 Set de tres figuras recubiertas con lona. 30 cm. de altura.

Compuesto por figuras 78 + 77 (x2).

Set of three leather coated foam figures. 30 cm. high.

Composed by figures 78 + 77 (x2).

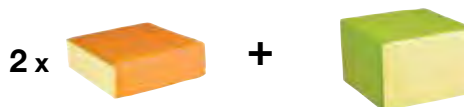

450 125 Set de tres figuras recubiertas en piel. 20 y 30 cm. de altura.

Compuesto por figuras 43 + 33 (x2).

Set of three coated foam figures. 20 and 30 cm. high.

Composed by figures 43 + 33 (x2).

460 220 Set de tres figuras recubiertas con lona. 20 y 30 cm. de altura.

Compuesto por figuras 79 + 88 (x2).

Set of three leather coated foam figures. 20 and 30 cm. high.

Composed by figures 79 + 88 (x2).



450 100 Set de cinco figuras recubiertas en piel. 10, 20 y 30 cm. de altura. Compuesto por figuras 43 + 33 (x2) + 32 (x2).

Set of five coated foam figures. 10, 20 and 30 cm. height. Composed by figures 43 + 33 (x2) + 32 (x2).

460 225 Set de cinco figuras recubiertas con lona. 10, 20 y 30 cm. de altura. Compuesto por figuras 79 + 88 (x2) + 87 (x2).

Set of five leather coated foam figures. 10, 20 and 30 cm. height. Composed by figures 79 + 88 (x2) + 87 (x2).



2 x



450 140 Set de tres figuras recubiertas en piel. 60 cm. de altura. Compuesto por figuras 40 + 45 (x2).

Set of three coated foam figures. 60 cm. high. Composed by figures 40 + 45 (x2).

460 230 Set de tres figuras recubiertas con lona. 60 cm. de altura.

Set of three leather coated foam figures. 60 cm. high. Composed by figures 75 + 67 (x2).

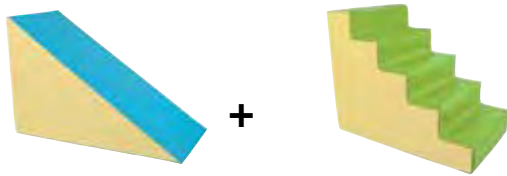

450 150 Set de dos figuras recubiertas en piel. 80 cm. de altura.

Compuesto por figuras 35 + 36. Set of two coated foam figures. 80 cm. high. Composed by figures 35 + 36.

460 235 Set de dos figuras recubiertas con lona. 80 cm. de altura.

Compuesto por figuras 73 + 74. Set of two leather coated foam figures. 80 cm. high. Composed by figures 73 + 74.



450 145 Set de tres figuras recubiertas en piel. 60 cm. de altura. Compuesto por figuras 49 + 47 + 31.

Set of three coated foam figures. 60 cm. high. Composed by figures 49 + 47 + 31.

460 240 Set de tres figuras recubiertas con lona. 60 cm. de altura. Compuesto por figuras 71 + 66 + 86.

Set of three leather coated foam figures. 60 cm. high. Composed by figures 71 + 66 + 86.



450 135 Set de cinco figuras recubiertas en piel. 60 cm. de altura. Compuesto por figuras 49 + 45 (x2) + 39 + 31.

Set of five coated foam figures. 60 cm. high. Composed by figures 49 + 45 (x2) + 39 + 31.

460 245 Set de cinco figuras recubiertas con lona. 60 cm. de altura. Compuesto por figuras 71 + 67 (x2) + 78 + 86.

Set of five leather coated foam figures. 60 cm. high. Composed by figures 71 + 67 (x2) + 78 + 86.

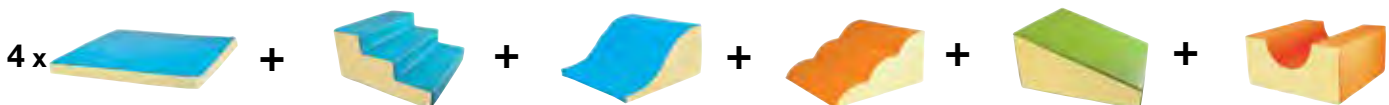

450 130 Set de nueve figuras recubiertas en piel. 30 cm. de altura. Compuesto por figuras 30 (x4) + 29 + 21 + 51 + 25 + 28.

Set of nine coated foam figures. 30 cm. high. Composed by figures 30 (x4) + 29 + 21 + 51 + 25 + 28.

460 250 Set de nueve figuras recubiertas con lona. 30 cm. de altura. Compuesto por figuras 68 + 76 + 80 + 83 + 84 + 85 (x4).

Set of nine leather coated foam figures. 30 cm. high. Composed by figures 68 + 76 + 80 + 83 + 84 + 85 (x4).



451 000 Camello foam. Altura cabeza: 428 mm. Altura joroba: 364 mm. Altura lomo: 230 mm. Longitud: 930 mm. Ancho: 250 mm.
Foam camel. Head height: 428 mm. Hump height: 364 mm. Back height: 230 mm. Length: 930 mm. Wide: 250 mm.



451 001 Coche foam. Altura ventana: 392 mm. Altura asiento: 205 mm. Longitud: 1 m. Ancho: 250 mm.
Foam car. Window height: 392 mm. Seat height: 205 mm. Length: 1 m. Wide: 250 mm.



451 002 Cocodrilo foam. Altura máxima: 210 mm. Longitud: 986 mm. Ancho: 250 mm.
Foam crocodile. Maximum height: 210 mm. Length: 986 mm. Wide: 250 mm.



451 004 Gusano foam. Altura cabeza: 480 mm. Altura lomo: 236 mm. Longitud: 995 mm. Ancho: 250 mm.
Foam worm. Head height: 480 mm. Back height: 236 mm. Length: 995 mm. Wide: 250 mm.



451 005 Mariquita foam. Altura cabeza: 337 mm. Altura lomo: 274 mm. Longitud: 996 mm. Ancho: 250 mm.
Foam ladybird. Head height: 337 mm. Back height: 274 mm. Length: 996 mm. Wide: 250 mm.



451 003 Vaca foam. Altura cabeza: 485 mm. Altura lomo: 230 mm. Longitud: 826 mm. Ancho: 250 mm.
Foam cow. Head height: 485 mm. Back height: 230 mm. Length: 826 mm. Wide: 250 mm.

TUBOS MUSICALES.

Cada tubo emite una nota musical al ser golpeado contra el suelo o entre ellos. Fabricados en un material blando y ligero. Perfectamente afinados.

MUSICAL TUBES.

Musical tubes. Every tube sounds a different musical note when is hitted. Made of soft and light material. Perfectly tuned.



441 042 Tubos diatónicos contraltos. 8 tubos: Do, Re, Mi, Fa, Sol, La, Si y Do. - *C major diatonic scale tubes. 8 tubes: C', D', E', F', G', A', B', C''.*
441 043 Tubos cromáticos contraltos. 5 tubos: Do#, Mib, Fa#, Sol# y Sib. - *C major chromatic scale tubes. 5 tubes: C#, E b', F#, G#, Bb''.*



441 045 Tubos diatónicos bajos. 7 tubos: Do, Re, Mi, Fa, Sol, La y Si.
Diatonic bass tubes. 7 tubes: C', D', E', F', G', A', B.



441 048 Tapón golpeo suelo. Utilizados para bajar una escala el sonido del tubo. Especiales para el golpeo vertical con el suelo.
Stoppers for going down C major diatonic musical scale one octave.



441 050 CAMPANITAS MUSICALES

Conjunto de 8 campanitas musicales perfectamente afinadas. Escala diatónica. Novedoso sistema doble de percusión, mediante mango tradicional y pulsación. Incluye librito musical.

Set of 8 perfectly tuned music bells. Diatonic scale. New double system of percussion with the traditional handle and push button. With musical book.



441 054 Campanitas musicales de mesa grandes. Conjunto de 8 campanitas perfectamente afinadas. Escala diatónica. Sonido mediante pulsación. Acero y ABS. Medida: 8.2 x 8 cm. Incluye librito musical. Big Music desk bells. Set: 8 bells with different tone. Diatonic Scale. Sound by pressing. Steel and ABS. Size: 8.2x8cm With musical book.

441 055 Campanitas musicales de mesa pequeñas. Conjunto de 8 campanitas perfectamente afinadas. Escala diatónica. Sonido mediante pulsación. Acero y ABS. Medida: 4.9 x 6cm. Incluye librito musical.

Small Music desk bells. Set: 8 bells with different tone. Diatonic Scale. Sound by pressing. Steel and ABS. Size: 4.9 x 6 cm. With musical book.



441 056 Campanitas musicales de tortuga grandes. Conjunto de 8 campanitas perfectamente afinadas. Escala diatónica. Sonido mediante pulsación. Acero y ABS. Medida: 110 x 92 cm. Incluye librito musical. - Big Music turtles. Set: 8 bells with different tone. Diatonic Scale. Sound by pressing. Steel and ABS. Size: 110 x 92 cm. With musical book.

441 057 Campanitas musicales de tortuga pequeñas. Conjunto de 8 campanitas perfectamente afinadas. Escala diatónica. Sonido mediante pulsación. Acero y ABS. Medida: 7.2 x 6.2 cm. Incluye librito musical.

Small Music turtles. Set: 8 bells with different tone. Diatonic Scale. Sound by pressing. Steel and ABS. Size: 7.2 x 6.2 cm. With musical book.



441 052 Campanitas musicales de mano grandes. Conjunto de 8 campanitas perfectamente afinadas. Escala diatónica. Sonido con mango tradicional. Acero y ABS. Medida: 7.4 x 13.6 cm. Incluye librito musical.

Big Music Hand Bells. Set: 8 bells with different tone. Diatonic Scale. Sound by traditional system. Steel and ABS. Size: 7.4 x 13.6 cm. With musical book.

441 053 Campanitas musicales de mano pequeñas. Conjunto de 8 campanitas perfectamente afinadas. Escala diatónica. Sonido con mango tradicional. Acero y ABS. Medida: 4.5 x 8 cm. Incluye librito musical.

Small Music Hand Bells. Set: 8 bells with different tone. Diatonic Scale. Sound by traditional system. Steel and ABS. Size: 4.5 x 8 cm. With musical book.



CAMPANITAS MUSICALES EN RUEDA - MUSICAL SPIN BELL

Este instrumento único, gira sobre una rueda de plástico. 8 campanitas con 8 notas diferentes. Para educación musical de los niños a partir de 3 Años. Escala diatónica. Sonido percusión con baqueta. Incluye librito musical. - *The bells rotate on a plastic wheel. Eight bells with 8 different notes. Diatonic scale. Sound with percussion drumstick. With musical book.*

441 058 Campanitas musicales de rueda grande. 212 x 126 x 212 mm. *Musical big spin bell 212 x 126 x 212 mm.*

441 059 Campanitas musicales de rueda pequeña. 150 x 95 x 150 mm. *Musical small spin bell. 150 x 95 x 150 mm.*



441 090 Cinturón de cascabeles. - *Jingle bells belt.*



441 012 Pulsera de cascabeles. *Jingle bells bracelet.*



441 013 Tobillera de cascabeles. *Jingle bells ankle support.*



441 014 Cascabeles grande. - *Big jingle bells.*

441 015 Cascabeles mediano. - *Medium jingle bells.*

441 016 Cascabeles pequeño. - *Small jingle bells.*



441 085 Mini cascabel de colores con mango de madera. 17 cm.
Mini jingle bells coloured with wood handle. 17 cm.



441 095 Cascabeles con mango de plástico.
Jingle bells with plastic handle.



441 100 Maracas mini de plástico. 13 cm.
Mini plastic maracas 13 cm.



441 009 Maracas de plástico con arena.
Plastic maraccas with sand.



441 019 Castañuelas de madera con mango.
Wood castanets with handle.



441 010 Castañuelas de plástico.
Plastic castanets.



441 011 Huevos sonoros. - Musical eggs.



441 017 Sambino doble. *Double sambino.*
441 018 Sambino triple. *Triple sambino.*



441 120 Guiro - Wood strapped instrument.



441 060 Cabasa Ø 10 cm.



441 033 Caja china. Chinese box.



441 068 Palo de lluvia 30,50 cm. - Rain maker 30,50 cm.
441 069 Palo de lluvia 50 cm. - Rain maker 50 cm.



441 031 Guiro 2 tonos.
Wood scrapped instrument in 2 tones.



441 030 Raspa. - Guiro.



441 064 Tambor de olas. Ø 25,4 cm.
Wave drum. Ø 25,4 cm.



441 027 Triángulo pequeño 10cm. *Small triangle 10 cm.*
 441 028 Triángulo mediano. 15cm. *Medium triangle 15 cm.*
 441 029 Triángulo grande. 20cm. *Big triangle 20 cm.*



441 032 Claves madera. - *Wood sound sticks.*



441 110 Pandereta mini de plástico. *Plastic mini tambourine.*



441 026 Crótalos. Ø 60 mm. *Cymbals Ø 60 mm.*



441 066 Platos. 20 cm. - *Big brass heavy 20 cm.*



441 020 Pandereta 10 cm. - *10 cm. tambourine.*
 441 021 Pandereta 15 cm. - *15 cm. tambourine.*
 441 022 Pandereta 18 cm. - *18 cm. tambourine.*
 441 023 Pandereta 21 cm. - *21 cm. tambourine.*
 441 024 Pandereta 23 cm. - *23 cm. tambourine.*



441 025 Media pandereta de plástico. - *Half plastic tambourine.*



441 135 Pandereta 25 cm. Crótalos dobles. Membrana plástica. *Tambourine 25 cm. Double Cymbals. Plastic membrane.*
 441 140 Pandereta 30 cm. Crótalos dobles. Membrana plástica. *Tambourine 30 cm. Double Cymbals. Plastic membrane.*



441 115 Tambor de mano infantil de colores. 20 cm. Cuerpo de madera. Baqueta de plástico y espuma. *Children Hand Drum in colors. 20 cm. Wood body. Plastic and foam stick.*



441 235 Tambor de suelo grande. 30 cm. Con baquetas. - *Ground drum big. 30 cm. With sticks.*

441 230 Tambor de suelo mediano. 20 cm. Con baquetas. - *Ground drum medium. 20 cm. With sticks.*

441 225 Tambor de suelo pequeño. 15 cm. Con baquetas. - *Ground drum small. 15 cm. With sticks.*



441 041 Tambor. Ø 170 mm.
Drum Ø 170 mm.



441 210 Tamborín.
Tambourine.



441 040 Bongos. - *Bongos.*



441 200 Cajón. 22 x 22 x 40 cm. Incluye bolsa de transporte.
Box 22 x 22 x 40 cm. Transport bag included.



441 245 Set de percusión grande. Bolsa compuesta por: maracas de plástico, castañuelas de plástico, 1 set de pulseras con cascabeles, 2 cascabeles grandes, sambino triple, castañuelas con mango de madera, panderetas de 18 y 21 cm. Crótalos, triángulo de 15 cm. Raspa, claves de madera, caja china, tambor 170 mm. Platos 20 cm. Cinturón con cascabeles y 2 huevos sonoros.

Big percussion set. Bag composed by: plastic maracas, plastic castnet, sleight bell bells 1 set, sleight 4 jingle bells big, triple sambino, castnet on handle natural, tambourine 18 and 21 cm. Brass heavy, triangle 15 cm. Double wood block, hardwood, wood block 17,5 cm. tambourine 17 cm. Big brass heavy 20 cm. Jingle bells belt. Chicken shake in bulk.



441 250 Set de percusión pequeño. Bolsa compuesta por: Claves de madera, crótalos con mango de madera, raspa, caja china, maracas de madera, castañuela de madera con mango, pandereta 15 cm. platos de 15 cm. triángulo pequeño y pulsera de cascabeles.

Small percussion set. Bag composed by: wood sound, sticks, cymbals with wood handle, guiro, chinese box, wood maracas, wood castanets with handle, 15 cm. tambourine, 15 cm. big brass heavy, small triangle and jingle bells bracelet.



440 904 Flauta tenor barroca. - *Baroque Tenor flute.*



440 903 Flauta alto barroca. - *Baroque Contralto flute.*



440 901 Flauta soprano moderna. - *Modern soprano flute.*



441 008 Carrillón.

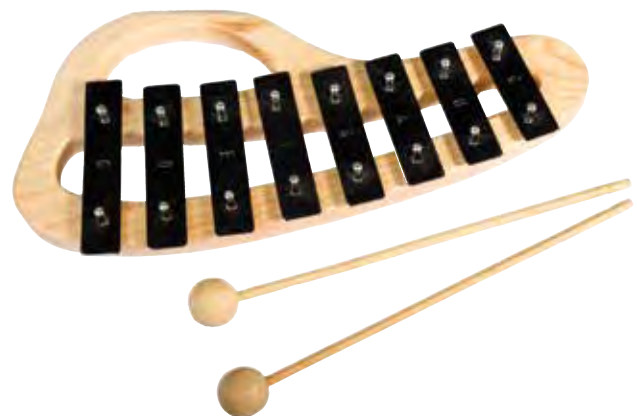

441 070 Carrillón curvo de 8 notas diatónico.
Carrillon 8 notes diatonic.



44100000 Carrillón musical 13 notas con libro con partituras en colores. Juego para el desarrollo del sentido del ritmo y la iniciación en el lenguaje musical. Cada color corresponde a una nota musical. Los niños seguirán los colores de las partituras y sonarán diferentes canciones sin necesidad de conocimientos en lenguaje musical. Muy divertido.



441 185 Campanas tubulares sin base.
Tubular bells without base.

INSTRUMENTOS MUSICALES - MUSICAL INSTRUMENTS

441073 SET DE INICIACIÓN A LA MÚSICA - SET FOR INITIATION IN MUSIC

Juego para el desarrollo del sentido del ritmo y la iniciación en el lenguaje musical.

Cada color corresponde a una nota musical. El profesor con la ayuda del libro colocará en la pizarra las fichas de colores que componen la canción. Cada niño tendrá una tecla de un color y una baqueta. Los niños seguirán los colores de la pizarra y harán sonar su tecla cuando corresponda. Para niveles más avanzados el profesor podrá escribir en los círculos magnéticos el nombre de la nota musical con los rotuladores, e incluso podrá dibujar un pentagrama en la pizarra magnética para iniciación en el lenguaje musical.

Carrillón de 8 notas en 8 colores diferentes. 8 baquetas de madera. 1 Pizarra magnética de 110 x 60 cm.

2 Rotuladores y un borrador. 224 círculos magnéticos de 8 cm diámetro en 8 colores. 1 Libro con partituras musicales. 34 canciones infantiles (24 en castellano y 10 en inglés).

Game for developing the sense of rhythm and introducing into music theory and practice.

Every color is a musical note. Teacher place the color fridge magnet on the white-board following the musical book. Every child take one color-key and one drumstick. Children follow the color fridge magnet on the white-board and play their color-key when it is their turn. ADVANCED LEVEL: Teacher can write the note name on the fridge magnet with the labelling, and can draw one stave on the white-board for introducing into music theory.

Composition: Chimes with 8 separated notes in 8 colors. 8 drumsticks. 1 magnetic white board 110 x 60 cm. 2 labelings and 1 eraser. 244 round fridge magnet 8 cm in 8 colors. 1 musical book with scores(24 spanish songs and 10 english songs)

441072 Set compuesto por carrillón y libro con partituras musicales.

Set of 8 separated chimes and music book (24 spanish songs and 10 english songs)



441 075 Pizarra magnética de 110 x 60 cm. con rotuladores y borrador.

Magnetic white board 110 x 60 cm. with 2 labelings and 1 eraser.

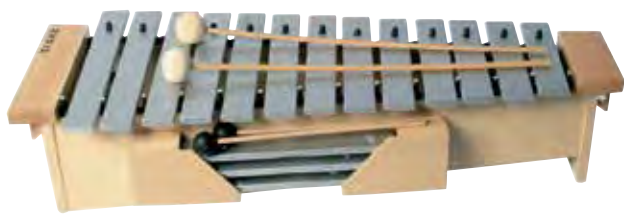

441 006

441 006 Metalófono C3-A4. - *Metalophone C3-A4.*
Metalófono con 3 plaquetas intercambiables para diferentes escalas.
Metalophone with 3 interchangeable plates for diverse sounds.

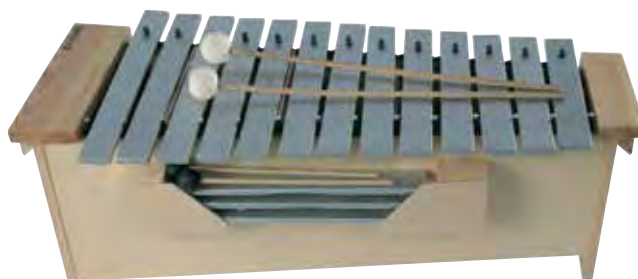

441 005

441 005 Metalófono C2-A3. - *Metalophone C2-A3.*
Metalófono con 3 plaquetas intercambiables para diferentes escalas.
Metalophone with 3 interchangeable plates for diverse sounds.

INSTRUMENTOS MUSICALES - MUSICAL INSTRUMENTS



- 441 034 Baqueta 1. Caucho. - *Drumstick 1. Rubber.*
- 441 035 Baqueta 2. Madera. - *Drumstick 2. Wood.*
- 441 036 Baqueta 3. Plástico. - *Drumstick 3. Plastic.*
- 441 037 Baqueta 4. Plástico. - *Drumstick 4. Plastic.*
- 441 038 Baqueta 5. Lana. - *Drumstick 5. Wool.*
- 441 039 Baqueta 6. Fibra. - *Drumstick 6. Fiber.*
- 441 145 Baquetas Boo Boo 7. Madera. - *Boo Boo Drumstick 7. Wood*



441 007 Pie de apoyo de xilófonos y metalófonos.
Xilophone and metallophone support.



TAMBOR DE LENGUA

El Tambor de lengua es un instrumento de percusión de la familia de los idiófonos (instrumentos que generan sonidos mediante la vibración del propio material, sin necesidad de cuerdas, membranas o resonadores externos).

Muy melódico apreciado por sus sonidos relajantes. Resulta muy sencillo de tocar. Incluye bolso de transporte, baquetas con soporte, gomas golpeo dedos y libro de canciones.

The Tongue drum is a percussion instrument of the idiophone family (instruments that generate sounds through the vibration of the material itself, without the need for strings, membranes or external resonators). Very melodic, appreciated for the relaxing sounds. Very easy to play. Includes carrying bag, drumsticks with stand, finger tapping erasers and song book.



441 236 30 Tambor De Lengua 30 cm.
Tongue drum 30 cm.



441 236 20 Tambor De Lengua 20 cm.
Tongue drum 20 cm.

**MOBILIARIO INFANTIL:
CAMITAS, ESPEJOS Y SUELOS**

***CHILDREN'S FURNITURE:
BEDS, MIRRORS AND GROUNDS***

2



TAPIZ PUZZLE EVA

Fabricado en material EVA seguro. Cumple certificado europeo referente a la inflamabilidad. Resistencia al fuego M2. Densidad: 35kg/m2. Colores: rojo, amarillo, azul y verde. Reversible.

Made with safe EVA material. Meets European certificate regarding flammability. Fire resistance M2. Density: 35kg / m2. Colors: red, yellow, blue and green. Reversible.



410 319 Baldosa tapiz puzzle 50 x 50 x 2 cm.

Fabricada en EVA densidad 35.

Carpet puzzle. 50 x 50 x 2 cm. Made of EVA density 35.

410 320 Lateral tapiz puzzle. Fabricada en EVA densidad 35.

Lateral side. Made of EVA density 35.

410 321 Esquina tapiz puzzle. Fabricada en EVA densidad 35.

Corner puzzle. Made of EVA density 35.

Corner puzzle. Made of EVA density 35.

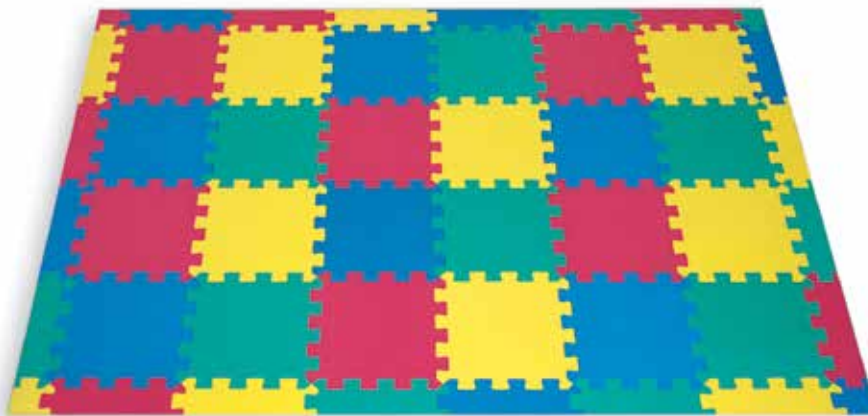

410 322 Set 308 x 214 x 2 cm. 24 baldosas, 20 laterales, 4 esquinas. Fabricadas en EVA densidad 35.

Set 308 x 214 x 2 cm. 24 tiles, 20 sides, 4 corners. Made of EVA density 35.



410 323 Set 214 x 214 x 2 cm. 16 baldosas, 16 laterales, 4 esquinas. Fabricadas en EVA densidad 35.

Set 214 x 214 x 2 cm. 16 tiles, 16 sides, 4 corners. Made of EVA density 35.

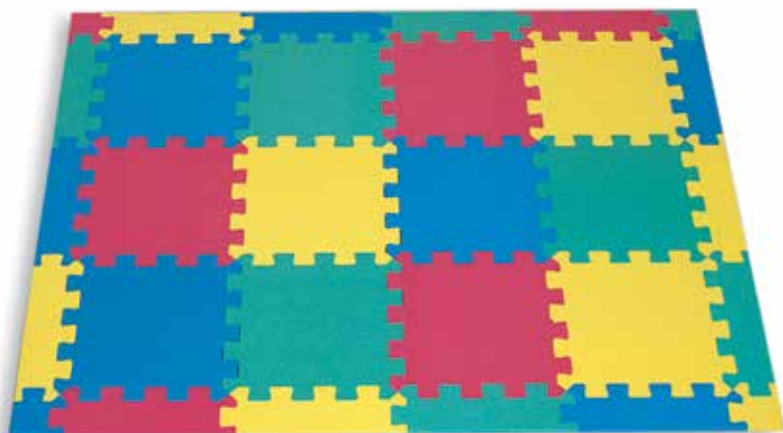

410 324 Set 167 x 214 x 2 cm. 12 baldosas, 14 laterales, 4 esquinas. Fabricada en EVA densidad 35.
Set 167 x 214 x 2 cm. 12 tiles, 14 sides, 4 corners. Made of EVA density 35.

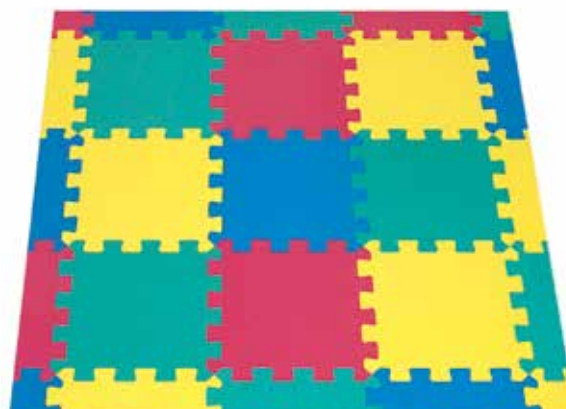

410 325 Set 167 x 167 x 2 cm. 9 baldosas, 12 laterales, 4 esquinas. Fabricadas en EVA densidad 35.
Set 167 x 167 x 2cm. 9 tiles, 12 sides, 4 corners. Made of EVA density 35.



410 326 Set 120 x 167 x 2 cm. 6 baldosas, 10 laterales, 4 esquinas. Fabricadas en EVA densidad 35.
Set 120 x 167 x 2 cm. 6 tiles, 10 sides, 4 corners. Made of EVA density 35.



410 327 Set 120 x 120 x 2 cm. 4 baldosas, 8 laterales, 4 esquinas. Fabricadas en EVA densidad 35.
Set 120 x 120 x 2 cm. 4 tiles, 8 sides, 4 corners. Made of EVA density 35.

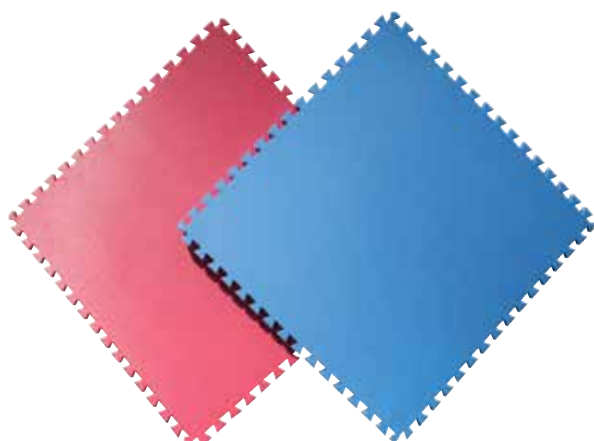

410 328 Suelos de EVA de 100 x 100 x 2 cm. Fabricado en EVA densidad 35. Protección anti-bacterias.
EVA carpet puzzle. of 100 x 100 x 2 cm. Made of EVA density 35. Antibacterial treatment.

410 329 Suelos de EVA de 100 x 100 x 1 cm. Fabricado en EVA densidad 35. Protección anti-bacterias.
EVA carpet puzzle. of 100 x 100 x 1 cm. Made of EVA density 35. Antibacterial treatment.



410 330 Suelo de EVA densidad 35 Kg/m³. Medidas: 100 x 100 x 1 cm. Compuesto de 4 baldosas centrales, 8 laterales y 4 esquinas.
EVA carpet puzzle density 35 kg/m³. Measure: 100 x 100 x 1 cm. Composed by 4 central tiles, 8 laterals and 4 corners.

410 331 Baldosa de EVA densidad 35 Kg/m³. Medidas: 46 x 46 x 1 cm. - EVA tile density 35 kg/m³. Measure: 46 x 46 x 1 cm.

410 332 Baldosa lateral de EVA densidad 35 Kg/m³. Medidas: 46 x 1 cm. - EVA side density 35 kg/m³. Measure: 46 x 1 cm.

410 333 Baldosa esquina de EVA densidad 35 Kg/m³. 1 cm. - EVA corner density 35 kg/m³. 1 cm.

SUELO EVA AUTUMN

220 x 120 x 2 cm. - Puzzle EVA carpet Autumn 220 x 120 x 2 cm.



410 344 04 Suelo Autumn.
Amarillo, naranja, fuxia y verde.
Autumn carpet.
Yellow, orange, fuchsia and green.



410 344 02 Suelo Autumn azul.
Blue Autumn carpet.



410 344 03 Suelo Autumn.
Amarillo, azul, fuxia y verde.
Autumn carpet.
Yellow, blue, fuchsia and green.



410 344 01 Suelo Autumn verde.
Green Autumn carpet.

SUELO EVA SNOW.

220 x 115,3 x 2 cm. - Puzzle EVA carpet Autumn 220 x 115,3 x 2 cm.



410 345 02 Suelo Snow azul.
Blue Snow carpet.



410 345 04 Suelo Snow.
Amarillo, naranja, fucsia y verde.
Snow carpet.
Yellow, orange, fuchsia and green.

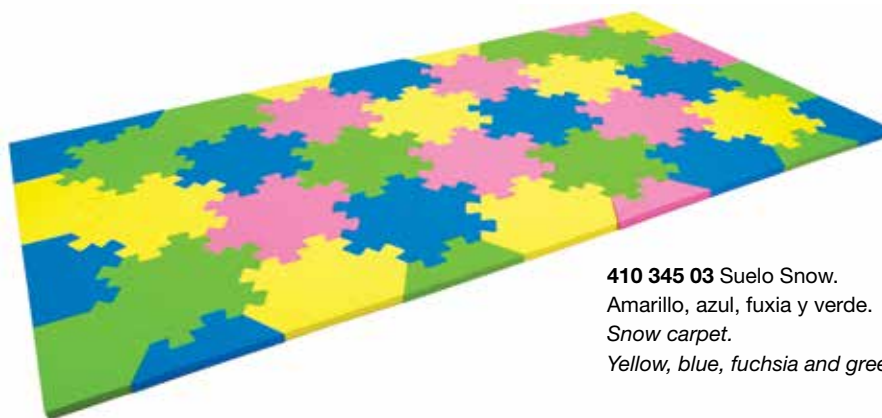

410 345 03 Suelo Snow.
Amarillo, azul, fucsia y verde.
Snow carpet.
Yellow, blue, fuchsia and green.



410 345 01 Suelo Snow verde.
Green Snow carpet.



Valla de Guardería Plegable

Valla de guardería de fácil y rápido plegado. Se guarda fácilmente aprovechando al máximo el espacio. Fabricada en un material ligero y resistente. Incluye los anclajes. Medidas; 106 cm x 67 cm x 5 cm. Set de 4 unidades. Colores Verde o Azul. Preparada para usarse como piscina de bolas.(pelotas mínimo de 75mm).

Nursery fence easy and fast folding. Easy storage. Made of a light and resistant material. Includes the anchors. Measurements; 106 cm x 67 cm x 5 cm. Set of 4 units. Colors Green or Blue. Can be used in pools (minimum 75mm)

438 003 11 Valla de Guardería plegable, color azul. / *Nursery fence easy and fast folding. Blue.*

438 003 18 Valla de Guardería plegable, color verde. / *Nursery fence easy and fast folding. Green.*

438 003 99 Valla de Guardería plegable, multicolor. / *Nursery fence easy and fast folding. Multicolor.*

SUELOS DE CAUCHO

Los suelos de caucho AMAYA son la solución para las áreas de juego y todo tipo de instalaciones, que necesitan un sistema de absorción de impactos. Nuestros suelos cumplen con la normativa EN-1177:1997 de determinación de la altura de caída crítica de impacto.
Colores: Rojo, verde y gris oscuro.

*The rubber grounds AMAYA are the solution for the playground areas and other kind of places, that need an impact absorption system. Our rubber grounds carry out with the EN-1177:1997 normative of critical impact height fall determination.
Color: Red, green and dark grey*

Baldosas de caucho 50 x 50 x 2 cm. - Rubber tile 50 x 50 x 2 cm.

- 43992109 - Verde - Green
- 43992114 - Gris - Grey
- 43992107 - Rojo - Red

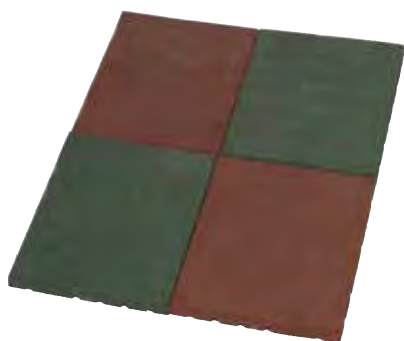

Esquina de caucho 50 x 50 cm.
Rubber corner 50 x 50 cm.

- 43991907 - Rojo - Red
- 43991909 - Verde - Green

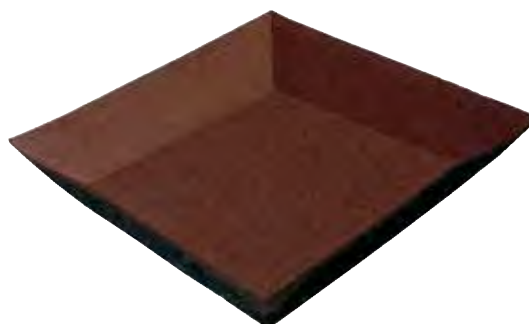

Baldosas de caucho 50 x 50 x 4 cm. - Rubber tile 50 x 50 x 4 cm.

- 43992209 - Verde - Green
- 43992214 - Gris - Grey
- 43992207 - Rojo - Red
- 43992213 - Negro - Black

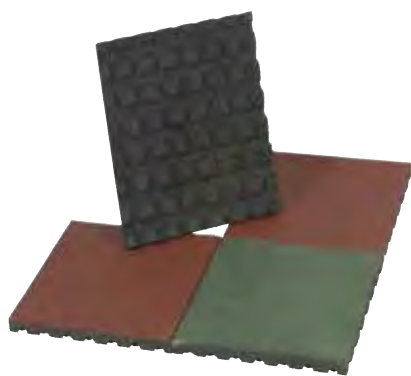

Lateral de caucho 50 x 50 cm.
Rubber side 50 x 50 cm.

- 43992009 - Verde - Green
- 43992014 - Gris - Grey
- 43992007 - Rojo - Red



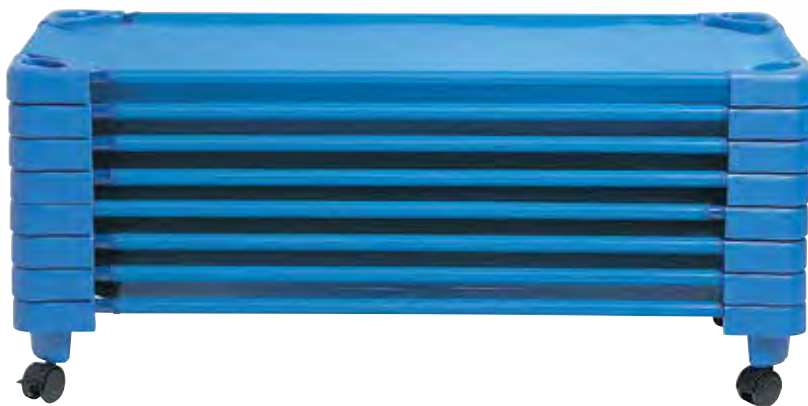

439 915 Camas Guardería. Medidas: 132 x 58 cm. Tubo de acero pintado con pintura epoxi en azul. peso 3,4 kg.

Kiddy cots. Measure: 132 x 58 cm.

439 916 Ruedas. - wheels.



439 927 Sabanita ajustable para cama de guardería.
Suitable Sheet for kiddy cots.

ESPEJOS - MIRRORS

El niño desarrolla su autoestima jugando con el espejo. Observándose con diferentes gestos y posturas, divirtiéndose con sus compañeros de guardería. Espejos fabricados en material acrílico super seguro.

Children enjoy looking and learning his physical appearance. Children makes different expressions and gestures and play with his nursery school's friends.



411 753 ESPEJO MARIPOSA

Medidas: 610 x 450 x 3 mm.

Butterfly mirror.

Measure: 610 x 450 x 3 mm.



411 752 ESPEJO SOL

Medidas: 255 x 255 x 2 mm.

Sun mirror.

Measure: 255 x 255 x 2 mm.



411 757 ESPEJOS COLORES

150 x 150 x 1,5 mm. Set de 6 unidades. Colores: rojo, amarillo, azul, verde, plata y morado.

COLOUR MIRRORS 150 x 150 x 1,5 mm. 6 units set. Colours: red, yellow, blue, green, silver and purple.



411 754 ESPEJO AGUA

Medidas: 600 x 600 x 3 mm.

WATER MIRROR

Measure: 600 x 600 x 3 mm.



411 750 ESPEJO OSITO

Medidas: 300 x 200 x 2 mm.

Bear mirror

Measure: 300 x 200 x 2 mm.



411 751 ESPEJO LUNA

Medidas: 260 x 130 x 2 mm.

Moon mirror.

Measure: 260 x 130 x 2 mm.



411 749 ESPEJO JIRAFÁ

Con metro para medir altura.

Jirafe mirror with scale for height measure.

HUERTO ESCOLAR SCHOOL GARDEN

Huerto escolar trasladable, ideado para los más pequeños. Diferentes alturas. Fabricado en PE de diferentes colores. Made in Spain Facilita el aprendizaje activo y cooperativo basado en la resolución planificada de problemas, así como el desarrollo de las actitudes y valores más comprometidos con la conservación, la mejora del entorno y la utilización sostenible de los recursos ambientales.

Portable vegetable garden for school. Designed for the youngest kids. Available in several heights. Manufactured from PE in various colours. Made in Spain. Facilitates active and cooperative learning based on planned problem-solving. Enhances conservation values and attitude development and promotes environmental awareness and sustainable resource use.

438 100 Huerto escolar – Incluye un contenedor superior, un soporte inferior y un set de accesorios: 6 sobres con semillas ecológicas, 1 saco de tierra, 1 pala, 1 paleta, 1 rastrillo, 1 regadera, 6 tutores o guías para sujetar las plantas y un set de ruedas.

Medidas/ Measures : 900 x 500 x 625 mm.

438 100 Garden for school - Set includes an upper piece, a lower piece and one set with accessories: 6 bags with ecologic seeds, 1 soil sac, 1 shovel, 1 spade, 1 fork, 1 watering can, 6 sticks to hold plants and one set of wheels.

438 101 Huerto escolar doble altura – Incluye un contenedor superior, dos soportes inferiores y un set de accesorios: 6 sobres con semillas ecológicas, 1 saco de tierra, 1 pala, 1 paleta, 1 rastrillo, 1 regadera 6 tutores o guías para sujetar las plantas y un set de ruedas.

Medidas/ Measures: 900 x 500 x 875 mm.

438 101 Double height garden school - Set includes an upper piece, two lower pieces and one set with accessories: 6 bags with ecologic seeds, 1 soil sac, 1 shovel, 1 spade, 1 fork, 1 watering can, 6 sticks to hold plants and one set of wheels.

438 102 Contenedor superior completo, con accesorios.

No se incluyen ruedas.

438 102 Single upper piece – Wheels not included.

Medidas/ Measures: 900 x 500 x 300 mm.

438 103 Soporte inferior, sin accesorios.

No se incluyen ruedas.

438 103 Single lower piece – Wheels not included.

Medidas/ Measures: 760 x 435 x 310 mm.

MUEBLES - FURNITURE



438 102

439 916 Ruedas de Huerto Escolar.
Wheels for School garden.

438 104 Contenedor superior sin accesorios.
Upper container without accessories.



438 108 Regadera pulverizador.
Watering garden.



438 107 Marcadores plantas.
12 unidades.
Planter marker 12 pcs.



438 105 Kit jardinería 3 pcs. - *Garden's kit 3 pcs.*



438 109 Delantal jardinería niño.
Kid's gardening apron.



438 10601 Guantes niño 8,5".
Kid's gloves with 8,5"



438 10600 Guantes niño 7".
Kid's gloves with 7"

MUEBLES - FURNITURE



581 100 SILLA SFERA - SFERA CHAIR

Silla Sfera. Diseño moderno e innovador. Muy cómoda y práctica. Fabricada en PE de alta resistencia. Muy útil para guarderías, jardines y viviendas. Diámetro Ø 46,2 cm. Altura de asiento: 192 mm.

Modern and innovative design. Very comfortable and useful. Made of PE high resistance. Suitable for nurseries, kindergartens and homes. Ø 46,2 cm. Seat height: 192 mm.



581 110 MESA SFERA - SFERA TABLE

Mesa Sfera. Diseño moderno e innovador. Muy cómoda y práctica. Fabricada en PE de alta resistencia. Muy útil para guarderías, jardines y viviendas. Ø 724 mm. Altura: 420 mm.

Modern and innovative design. Very comfortable and useful. Made of PE high resistance. Suitable for nurseries, kindergartens and homes. Ø 724 mm. 420 mm. height.



MUEBLES - FURNITURE



581 105 SILLA CUBO / CUBE CHAIR

365 X 370 x 350 mm. Altura de asiento 185 mm.
365 X 370 x 350 mm. Seat height 185 mm.



NUEVOS MUEBLES DE FOAM

Fabricados en Foam de Poliuretano con recubrimiento especial plástico y elástico, que confiere gran resistencia a la pieza. Agradable al tacto. No tóxico e ignífugo. Lavable con agua y jabón neutro. Uso restringido a interiores y preferible sin calzado.

Cumple normativa del juguete EN-71 del juguete la cual exige seguridad referente a: Propiedades mecánicas y físicas, Inflamabilidad y migración de ciertos elementos

Colores: Blanco, rosa fluor, verde fluor, amarillo fluor, naranja fluor, rojo y azul. Posibilidad también de color verde oscuro, negro, azul claro y otros colores mezclando los anteriores.

NEW FOAM FURNITURE

Made of Polyurethane Foam, covered with special plastic and elastic, that provide higher resistance. Nice touch. Non toxic and fireproof. Washable with water and neutral soap. Only for inner spaces and preferably barefoot. Meets the requirements of EN-71 Toys regulation, that demands safety for: mechanical and physical properties, flammability, and migration of certain elements. Available colours: White, fluor pink, fluor Green, fluor yellow, fluor orange, red and blue. Chance for manufacture in dark Green, black, light blue, and other tones mixing the previous ones.

SILLA PUPITRE

SILLA PUPITRE 80 x 40 x 100 cm. Altura de sentado: 23 cm.

Desk chair 80 x 40 x 100 cm. Seat height 23 cm.



580 007 27
Fucsia



580 007 11
Azul / Blue



580 007 00
Blanco / White



580 007 07
Rojo / Red



580 007 25
Amarillo / Yellow



580 007 26
Naranja / Orange



580 007 28
Verde / Green

PUFF

580 033 27 Puff 35 x 35 x 22 cm. Superficie de sentado 25 x 25 cm. Fucsia.
 Puff 35 x 35 x 22 cm. Seat area 25 x 25 cm. Fuchsia



580 033 11
Azul / Blue



580 033 28
Verde / Green



580 033 26
Naranja / Orange



580 033 25
Amarillo / Yellow



580 033 01
Blanco / White



580 033 07
Rojo / Red

MUEBLES - FURNITURE

SILLA

Silla pequeña 39 x 38 x 62 cm. Altura de sentado 22 cm.
 Small chair 39 x 38 x 62 cm. Sitting height 22 cm.



580 004 25
Amarillo / Yellow



580 004 26
Naranja / Orange



580 004 11
Azul / Blue



580 004 01
Blanco / White



580 004 07
Rojo / Red



580 004 28
Verde / Green



580 004 27
Fucsia.

SILLA DOBLE

92 x 38.5 x 64 cm. Altura de sentado 22 cm. y 26 cm.
 Double chair 92 x 38.5 x 64 cm. Seat height 22 cm. and 26 cm.



580 006 27
 Fucsia / Fuchsia



580 006 25
 Amarillo / Yellow



580 006 26
 Naranja / Orange



580 006 28
 Verde / Green



580 006 11
 Azul / Blue



580 006 01
 Blanco / White



580 006 07
 Rojo / Red

MUEBLES - FURNITURE

MESA HEXAGONAL

Mesa hexagonal con pie 100 x 100 x 45 cm.
Hexagonal table 100 x 100 x 45 cm.



MUEBLES - FURNITURE



580 032 25
Amarillo / Yellow



580 032 26
Naranja / Orange



580 032 28
Verde / Green



580 032 11
Azul / Blue



580 032 01
Blanco / White



580 032 07
Rojo / Red



580 032 27
Fucsia/ Fuchsia

MESA HEXAGONAL

Mesa hexagonal 50 x 50 x 35 cm.
Hexagonal table 50 x 50 x 35 cm.



580 031 25
Amarillo / Yellow



580 031 26
Naranja / Orange



580 031 27
Fucsia/ Fuchsia



580 031 11
Azul / Blue



580 031 01
Blanco / White



580 031 07
Fucsia/ Fuchsia

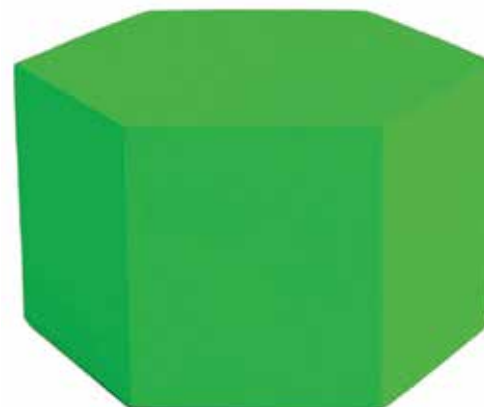

580 031 28 Verde / Green

SOFÁ

Sofá 100 x 42 x 60 cm. Altura sentado 26 cm.
Sofá 100 x 42 x 60 cm. Sitting height 26 cm.



580 011 25
Amarillo / Yellow



580 011 11
Azul / blue



580 011 26
Naranja / Orange



580 011 27
Fucsia / Fuchsia



580 011 28
Verde / Green



580 011 00
Blanco / White



580 011 07
Rojo / Red

MESA REDONDA

Mesa redonda 54 x 54 x 33 cm.



580 030 25
Amarillo / Yellow



580 030 27
Fucsia / Fuchsia



580 030 26
Naranja / Orange



580 030 11
Azul / blue



580 030 00
Blanco / White



580 030 07
Rojo / Red



580 030 28
Verde / Green

CONJUNTO 4 PIEZAS

Set 4 pieces



580 000 99 Muebles de guardería foam recubierto. Set de 4 piezas. Multicolor.
Piece of kiddy furniture. Coated foam. Set 4 pieces. Multicolor.

MUEBLES - FURNITURE



580 000 25
 Amarillo / Yellow



580 000 27
 Fucsia/ Fuchsia



580 000 28
 Verde/ Green



580 000 11
 Azul/ Blue



580 000 07
 Rojo / Red



580 000 26
 Naranja / Orange



580 000 01
 Blanco / White

CONJUNTO 2 SILLAS Y MESA REDONDA

2 chairs and round table Kit.



580 003 99
Multicolor



580 003 11
Azul / Blue



580 003 27
Fucsia/ Fuchsia



580 003 26
Naranja / Orange



580 003 28
Verde / Green



580 003 25
Amarillo / Yellow



580 003 07
Rojo / Red



580 003 01
Blanco / White

MUEBLES - FURNITURE

SET COJINES

Medidas cojines 28 x 28 x 6 cm.
Cuadrado, redondo, triangular y hexagonal.

Cushion meassures 28 x 28 x 6 cm.
Square, round, triangle and hexagon.

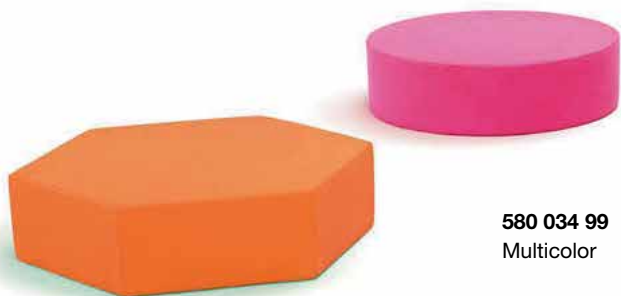

580 034 99
Multicolor



MUEBLES - FURNITURE

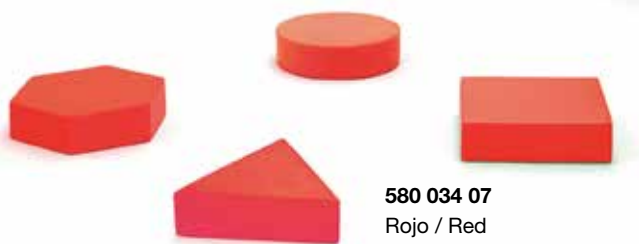

580 034 07
Rojo / Red



580 034 26
Naranja / orange

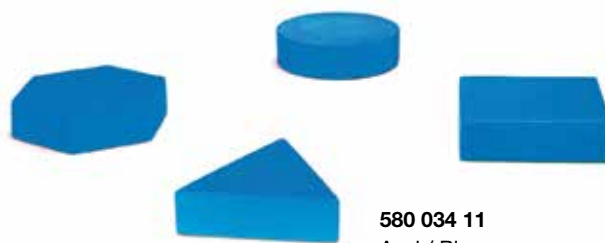

580 034 11
Azul / Blue

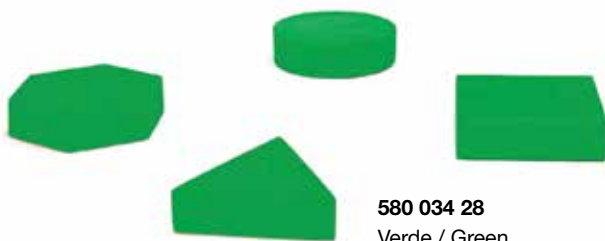

580 034 28
Verde / Green



580 034 25
Amarillo / Yellow

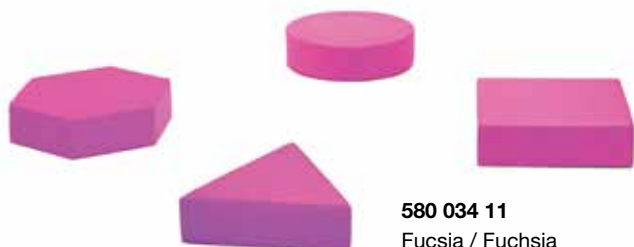

580 034 11
Fucsia / Fuchsia



580 034 01
Blanco / White

COJÍN HEXAGONAL

Medidas cojines / Cushion measure: 28 x 28 x 6 cm.



580 038 27 Cojín hexágono fucsia.
Fuchsia hexagon cushion.



580 038 26
Naranja / Orange



580 038 11
Azul / Blue



580 038 28
Verde / Green



580 038 25
Amarillo / Yellow



580 038 28
Rojo / Red



580 038 01
Blanco / White

COJÍN CIRCULAR

Medidas cojines: 28 x 28 x 6 cm.



580 037 11 Cojín círculo azul.
Blue round cushion.



580 037 27
Fucsia / Fuchsia



580 037 26
Naranja / Orange



580 037 28
Verde / Green



580 037 25
Amarillo / Yellow



580 037 28
Rojo / Red



580 037 01
Blanco / White

COJÍN TRIANGULAR

Medidas cojines: 28 x 28 x 6 cm.



580 036 28 Cojín triángulo verde.
Green triangular cushion.



580 036 11
Azul / Blue



580 036 27
Fucsia / Fuchsia



580 036 26
Naranja / Orange



580 036 25
Amarillo / Yellow



580 036 28
Rojo / Red



580 036 01
Blanco / White

COJÍN CUADRADO

Medidas cojines: 28 x 28 x 6 cm.



580 035 26 Cojín cuadrado naranja.
Orange square cushion.



580 035 11
Azul / Blue



580 035 27
Fucsia / Fuchsia



580 035 28
Verde / Green



580 035 25
Amarillo / Yellow



580 035 28
Rojo / Red



580 035 01
Blanco / White



SILLAS

Estructura fabricada en madera de haya maciza de primera calidad, barnizada al agua no tóxico. Asiento y respaldo ergonómicos, diferentes para cada edad, fabricados en estratificado de 9mm. de gran resistencia. Cantos redondeados para mayor seguridad. Patas traseras arqueadas para evitar el vuelco. Máxima calidad de acabados.

Diferentes colores, Madera Natural, Azul, Rojo, Verde y Amarillo. Apilables. Acorde a la normativa UNE-EN 1729-1: 2007.

CHAIRS

Made with high quality and varnished solid beechwood. Seat with ergonomic back made in 9mm thick very resistant stratified wood. Safety rounded edges. Curved rear legs for avoiding fall down. High quality finishing. Different colors, Natural wood, blue, red, green and yellow. Possible to pill up. Comply UNE-EN 1729-1: 2007.

581 003 Silla 3. Altura: 34 cm.
Chair 3. Height: 34 cm.



581 002 Silla 2. Altura: 30 cm.
Chair 2. Height: 30 cm.

581 001 Silla 1. Altura: 26 cm.
Chair 1. Height: 26 cm.

TABLA DE COLORES DE SILLAS Y MESAS.



amarillo - yellow

azul - blue

rojo - red

verde - green

haya - beech



581 504 Mesa modelo 2. Talla 0: 120 x 60 x 40 cm. - Table model 2. Size 0.



- 581 508 Mesa modelo 3. Talla 0: Ø 120 mm x 40 cm. - Table model 3. Size 0.
- 581 509 Mesa modelo 3. Talla 1: Ø 120 mm x 46 cm. - Table model 3. Size 1.
- 581 510 Mesa modelo 3. Talla 2: Ø 120 mm x 52 cm. - Table model 3. Size 2.
- 581 511 Mesa modelo 3. Talla 3: Ø 120 mm x 59 cm. - Table model 3. Size 3.



- 581 512 Mesa modelo 4. Talla 0: trapecio 120 x 60 x 40 cm. - Table model 4. Size 0.
- 581 513 Mesa modelo 4. Talla 1: trapecio 120 x 60 x 46 cm. - Table model 4. Size 1.
- 581 514 Mesa modelo 4. Talla 2: trapecio 120 x 60 x 52 cm. - Table model 4. Size 2.
- 581 515 Mesa modelo 4. Talla 3: trapecio 120 x 60 x 59 cm. - Table model 4. Size 3.



581 530 Mesa redonda. Diámetro 120 cm. Talla 0. - *Round table. Diameter 120 cm. Size 0.*
 581 531 Mesa redonda. Diámetro 120 cm. Talla 1. - *Round table. Diameter 120 cm. Size 1.*
 581 532 Mesa redonda. Diámetro 120 cm. Talla 2. - *Round table. Diameter 120 cm. Size 2.*
 581 533 Mesa redonda. Diámetro 120 cm. Talla 3. - *Round table. Diameter 120 cm. Size 3.*

MUEBLES - FURNITURE



581 520 Mesa herradura 180 x 90 cm. Talla 0. - *Horseshoe table 180 x 90 cm. Size 0.*
 581 521 Mesa herradura 180 x 90 cm. Talla 1. - *Horseshoe table 180 x 90 cm. Size 1.*
 581 522 Mesa herradura 180 x 90 cm. Talla 2. - *Horseshoe table 180 x 90 cm. Size 2.*
 581 523 Mesa herradura 180 x 90 cm. Talla 3. - *Horseshoe table 180 x 90 cm. Size 3.*

Muebles fabricados en madera laminada con melamina en 19 mm. y bordes de pvc. Puertas en varios colores (rojo, azul, verde amarillo y haya). Módulo pequeño. Medidas: 80 x 40 x 75 cm.
 Furniture made of plywood with melamine 19 mm. and PVC edges. Doors in several colors (red, blue, green, yellow and beech).
 Module small. Size: 80 x 40 x 75 cm.



582 015



582 020



582 025



582 030



582 035



582 040



582 045



582 050

582 015 Módulo pequeño estructura. 80 x 40 x 75 cm. *Small module structure 80 x 40 x 75 cm.*

582 020 Módulo pequeño + 1 balda vertical. *Small module + 1 vertical shelf.*

582 025 Módulo pequeño + 1 balda horizontal 1/1. *Module + 1 small horizontal shelf 1/1.*

582 030 Módulo pequeño + 1 balda vertical + 4 baldas horizontales 1/2. *Small module + 1 vertical shelf + 4 horizontal 1/2.*

582 035 Módulo pequeño + 2 baldas horizontales 1/1. *Small module + 2 horizontal shelves 1 / 1.*

582 040 Módulo pequeño + 2 verticales + 6 baldas horizontales 1/3. *Small module + 2 vertical and 6 horizontal shelves 1/3.*

582 045 Módulo pequeño + 5 baldas horizontales 1/1. *Small module + 5 horizontal shelves 1/1.*

582 050 Módulo pequeño + 2 verticales + 15 baldas horizontales 1/3. *Small module + 2 vertical and 15 horizontal shelves 1/3.*



581 900 Mueble bajo. 100 x 40 x 50 cm.
Small furniture 100 x 40 x 50 cm.

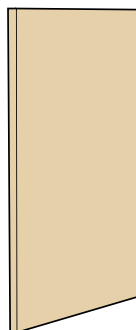

582 310

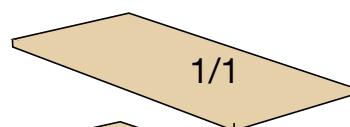

582 320

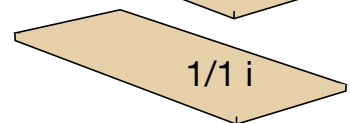

582 335



582 325

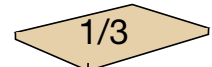

582 330

582 310 Balda vertical pequeña. Medidas: 66,5 x 37,5 x 1,8 cm. *Small vertical shelf. Dimensions: 66.5 x 37.5 x 1.8 cm.*

582 320 Balda horizontal 1/1. Medidas: 76 x 37,5 x 1,8 cm. *Horizontal shelf 1/1. Dimensions: 76 x 37.5 x 1.8 cm.*

582 325 Balda horizontal 1/2. Medidas: 37,2 x 37,5 x 1,8 cm. *Horizontal shelf 1/2. Dimensions: 37.2 x 37.5 x 1.8 cm*

582 330 Balda horizontal 1/3. Medidas: 24,1 x 37,5 x 1,8 cm. *Horizontal shelf 1/3. Dimensions: 24.1 x 37.5 x 1.8 cm.*

582 335 Balda horizontal 1/1 interior puertas. Medidas: 76,5 x 35,5 x 1,8 cm. *Horizontal shelf 1/1. for cupboard with doors. Dimensions: 76.5 x 35.5 x 1.8 cm.*



582 205



582 215



582 220



582 225

Módulo grande. Medidas: 80 x 40 x 177 cm. *Big module 80 x 40 x 177 cm.*

582 205 Módulo grande 2 puertas. *Big module 2 doors.*

582 215 Módulo grande + 1 balda horizontal 1/1. *Big module + 1 horizontal shelf 1/1.*

582 220 Módulo grande + 2 baldas horizontales 1/1. *Big module + 2 horizontal shelves 1/1.*

582 225 Módulo grande + 3 baldas horizontales 1/1. *Big module + 3 horizontal shelves 1/1.*

582 250 Módulo combinación 1. *Modular combination 1.*

582 255 Módulo combinación 2. *Modular combination 2.*

582 260 Módulo combinación 3. *Modular combination 3.*

582 265 Módulo combinación 4. *Modular combination 4.*

582 270 Módulo combinación 5. *Modular combination 5.*

582 275 Módulo combinación 6. *Modular combination 6.*

MUEBLES - FURNITURE



582 250



582 255



582 260



582 265



582 270



582 275

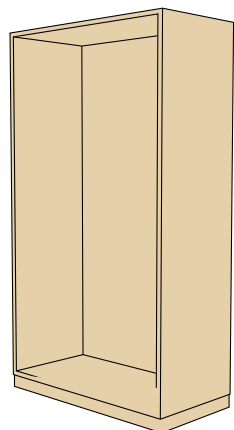

582 210

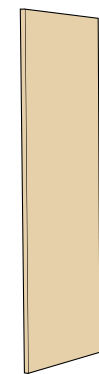

582 317

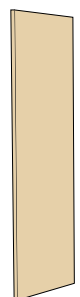

582 315



582 320



582 335



582 325

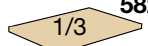

582 330

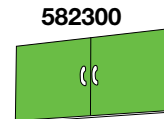

582300

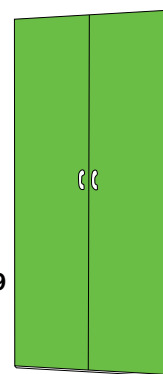

582 309

582 210 Módulo grande estructura. *Big module structure.*

582 300 Puertas pequeñas. 2 unidades. Medidas: 32,5 x 38 x 1,8 cm. *Small doors. 2 units. 32,5 x 38 x 1,8 cm.*

582 309 Puertas grandes. 2 unidades. Medidas: 168 x 38 x 1,8 cm. *Big doors. 2 units. 168 x 38 x 1,8 cm.*

582 315 Balda vertical mediana. Medidas: 134,8 x 37,5 x 1,8 cm. *Medium vertical shelf. 134,8 x 37,5 x 1,8 cm.*

582 317 Balda vertical grande. Medidas: 169,5 x 37,5 x 1,8 cm. *Big vertical shelf. 169,5 x 37,5 x 1,8 cm.*

JUEGOS TRADICIONALES Y DEPORTES ALTERNATIVOS

TRADITIONAL GAMES AND ALTERNATIVE SPORTS

3



BIG-BALL

OFICIAL SIZE & WEIGHT



Ø 122

Ø 90

Ø 75

Ø 60

Ø 45

Pelota para la práctica del KIN-BALL. Tiene un tamaño de 1,22 metros de diámetro y 1 Kg de peso. Fabricada en un nylon muy resistente con doble cosido. Vejiga especial de látex natural.

Se juega con tres equipos de cuatro jugadores en una superficie de 20 x 20 m. El objetivo del juego consiste en atrapar y controlar la pelota antes de que esta toque el suelo.

Valores del Juego:

Admite equipos mixtos e integra ciertos valores sociales muy positivos:

- Elimina el individualismo: un jugador solo puede destacar con el apoyo del resto del equipo.
- Fomenta el respeto hacia los demás.
- Promueve la integración a un grupo: infunde cooperación y espíritu de equipo.
- Estimula el desarrollo social y cognitivo: ningún equipo domina sobre los otros, todos tienen las mismas oportunidades.
- Permite desarrollar habilidades físicas y mentales: cada jugador aporta los conocimientos que adquiere durante los partidos y los entrenamientos con el fin de mejorar el rendimiento del grupo y los resultados. La técnica se va perfeccionando con la práctica. Se trata de encontrar los puntos fuertes de cada equipo para obtener los mejores resultados.

Ball to practise KIN-BALL, with 122 cm diameter size and 1 kg weight. Made of very resistant nylon, double sewed, and special bladder of natural latex. To play should be 3 teams, of 4 persons each one, on a 20 x 20 mt. area.

The game purpose is to catch and control the ball, before it touches the floor.

Game values :

- Allow mixed teams, giving so positive social values.*
- Suppress the individualism : one single player only could stands out with the support of the rest of the team.*
- Promote the respect of the others.*
- Useful for integration to one group : infuses cooperation and team spirit.*
- Spurs social and cognitive develop : any team can dominate over the rest. All of them have the same opportunities.*
- Develope physical and mental skills: each player contributes with the acquired knowledge during the matches and trainings, with a view to increase the efficiency and results. The team should find the strenghts of each player, and practice to improve the weak points of the group as a whole.*



BIG-BALL

51002007 BIG BALL 122 cm. Rojo / Red
 51002011 BIG BALL 122 cm. Azul / Blue
 51002014 BIG BALL 122 cm. Gris / Grey
 51002100 Cámara de recambio Big Ball 122 cm.
 Replacement bladder Big Ball 122 cm

51002207 BIG BALL 90 cm. Rojo / Red
 51002211 BIG BALL 90 cm. Azul / Blue
 51002214 BIG BALL 90 cm. Gris / Grey
 51002300 Cámara de recambio Big Ball 90 cm.
 Replacement bladder Big Ball 90 cm

51002407 BIG BALL 75 cm. Rojo / Red
 51002411 BIG BALL 75 cm. Azul / Blue
 51002414 BIG BALL 75 cm. Gris / Grey
 51002500 Cámara de recambio Big Ball 75 cm.
 Replacement bladder Big Ball 75 cm

51002607 BIG BALL 60 cm. Rojo / Red
 51002611 BIG BALL 60 cm. Azul / Blue
 51002614 BIG BALL 60 cm. Gris / Grey
 51002700 Cámara de recambio Big Ball 60 cm.
 Replacement bladder Big Ball 60 cm

51002807 BIG BALL 45 cm. Rojo / Red
 51002811 BIG BALL 45 cm. Azul / Blue
 51002814 BIG BALL 45 cm. Gris / Grey
 51002900 Cámara de recambio Big Ball 45 cm.
 Replacement bladder Big Ball 45 cm



43931600

43930300 FOOTBASKET

Conjunto Canasta FootCesto ajustable y trasladable School system (1 poste largo + 1 base + Aro Footcesto)

FOOTBASKET SET

Set footbasket , adjustable and portable. School system. Includes 1 base + 1 pole + 1 hoop.

43931600 ARO CANASTA FOOTCESTO

Aro suelto.

FOOTBASKET HOOP

Only includes the hoop piece.

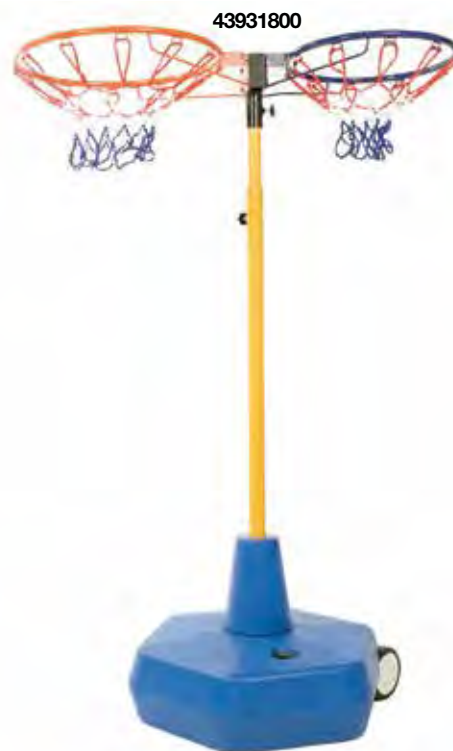

43931800

43930500 JUEGO ARO CANASTA DOBLE / DOUBLE FOOTBASKET SET

Conjunto Canasta Doble ajustable y trasladable School system (1 poste largo + 1 base + Aro canasta doble).

Set footbasket , adjustable and portable. School system. Includes 1 base + 1 pole + 1 Double hoop.

43931800 AROS CANASTA DOBLE / DOUBLE FOOTBASKET HOOP

Aros sueltos. / Only includes the double hoop piece.



43931400

43931300



43930600 JUEGO POULL BALL

Conjunto PoulBall ajustable y trasladable School system (2 postes cortos + 2 bases+ 2 plataformas PoulBall + 2 cubos inflables). Altura ajustable de 150 -250 cm.

43931300 PLATAFORMA POULL BALL

Plattform Poul Ball

43931400 CUBO POULL BALL

Cubo Poulball inflable con cubierta protectora.



43931200 POSTE LARGO AJUSTABLE

Poste largo ajustable de 150 -250 cm.

43931100 POSTE CORTO AJUSTABLE

Poste corto ajustable de 80 -155 cm.



43931000 BASE RELLENABLE

Base rellenable trasladable.



43931500 RED BADMINTON



43930200 JUEGO VOLLEY-BADMINTON

Conjunto Volley-Badminton ajustable y trasladable School system (2 postes largos + 2 bases + red).

43930100 JUEGO BADMINTON-TENIS

Conjunto Badminton-Tenis ajustable y trasladable School System (2 postes cortos +2 bases + red)

JUEGOS Y DEPORTES ALTERNATIVOS - GAMES AND ALTERNATIVE SPORTS



43930400 CANASTA NETBALL
Set de base rellenable, poste largo y aro canasta netball

43931700 ARO CANASTA NETBALL
Base rellenable trasladable.



610 125 CESTA MULTIBASKET
Cesta multibasket, 1 m. de alto.
Multibasket, Height 1 m.



640 201 JUEGO LANZAMIENTO DE AROS
Juego lanzamiento aros. Set de 3 bases, 3 picas de L=35 cm. y 15 aros diámetro 20 cm.
Hoop throwing set. Set of 3 bases, 3 stick L = 35 cm. and 15 hoops diameter 20 cm.



609 265 SOKATIRA
Sokatira. Longitud: 10 m. Ø 26 mm. Fabricada en algodón.
Tug of war. Length: 10 m. Ø 26 mm. Made of cotton.

TWIN CUPS

Fabricado en una sola pieza super resistente. Puedes cogerlos, lanzarlos, pisarlos etc, sin miedo a romperse. Apto para todas las edades. Puedes utilizarlos en juegos de educación física para estudiantes de todas las edades, en rutinas de fitness para estudiantes mayores o atletas, o simplemente añadirlos a una actividad existente con personas de cualquier edad para introducir variedad y un desafío divertido.

Diversión en Movimiento

Coloca los Twin Cups de manera vertical alrededor del área de juego. Asegúrate de que 6 tubos tengan el extremo azul hacia arriba y 6 tengan el extremo amarillo hacia arriba. Divide a la clase en dos equipos y asigna a cada uno el color azul o amarillo. Al dar la señal, los jugadores corren de un tubo a otro volteándolos para que el color de su equipo quede en la parte superior. Los equipos ganan puntos por cada tubo con el color de su equipo hacia arriba. El equipo con más puntos al final de la ronda es el ganador.

Los profesores de educación física y entrenadores también pueden utilizar estos versátiles tubos para realizar relevos, lanzamientos, bolos, juegos de puntería, marcadores de suelo, etc.

Adecuados para Todas las Edades

Fabricados en vinilo resistente, los Twin Cups son robustos, suaves y ligeros, lo que los hace adecuados para personas de todas las edades. Con forma ergonómica que se estrechan en el centro, proporcionan un mejor agarre y comodidad. Los extremos son planos y uniformes para que puedan colocarse sin volcar.

Los conjuntos incluyen una bolsa de almacenamiento.
Medidas 9,5 cm x 20,5 cm. / Measures 9,5 cm x 20,5 cm.



610 143 12 TWIN CUPS

Twin Cups Set 12 Piezas + Bolsa De Almacenamiento.

Twin Cups Set 12 Pieces + Storage Bag.



610 143 24 TWIN CUPS

Twin Cups Set 24 Piezas + Bolsa De Almacenamiento.

Twin Cups Set 24 Pieces + Storage Bag.



64032009 DIANA DE EVA

Tamaño: 50 x 50 x 5 cm.

Archery target board. Size 50 x 50 x 5 cm.



640 320 00 ARCO DE TIRO AMAYA SCHOOL

Fabricado en resina Epox y fibra de carbono. Cuerda de 106 cm. Con protector de dedos.

Resistencia: 10 Kg. Tamaño: 135,30 cm. Peso: 835 gr.

AMAYA SCHOOL BOW. Made of Epoxy resin and carbon fiber. Length of rope 106 cm . With finger protector. Resistance: 10kg. Height 135.30 cm. Weight 835 gr.



640 320 01 CUERDA REPUESTO ARCO DE TIRO AMAYA SCHOOL

Amaya Bow replacement string.



640 320 02 ARCO DE TIRO AMAYA KIDS

Tamaño: 121x 27 cm. Resistencia: 9 Kg.

Amaya Kids Bow Size 121 x 27 cm. Resistance: 9 kg.



640 320 03 CUERDA REPUESTO ARCO DE TIRO AMAYA KIDS

Amaya Kids Bow replacement string



64032004 FLECHA PARA ARCO AMAYA SCHOOL

Arrow for AMAYA SCHOOL bow

64032005 PUNTA DE FOAM PARA FLECHA AMAYA SCHOOL

Foam head for AMAYA SCHOOL bow



64032006 FLECHA PARA ARCO AMAYA KIDS

Arrow for AMAYA KIDS bow

64032007 PUNTA DE FOAM PARA FLECHA AMAYA KIDS.

Foam head for AMAYA KIDS bow



64032008 FLECHA CON VENTOSA

Sucker Arrow



64032011 DIANA CON COLGADOR PARA FLECHAS CON VENTOSA

Target with hanger for arrows with sucker.



64032010 DIANA CON SOPORTE PARA FLECHAS CON VENTOSA

Target with holder for arrows with sucker.



610 647 Juego del cucurucho. - Cone game.



610 645 Juego de la cesta. Set de 2 cestas y una pelota.- SCOOPBALL. Set 2 basket and a ball.



610 640 Juego supercatch. Set de 2 palas y una pelota.
Supercatch. Set of 2 pales and a ball.



610 680 Manoplas con velcro. Set de 2 manoplas y una pelota.
Mitten with velcro. Set de 2 mittens and a ball.

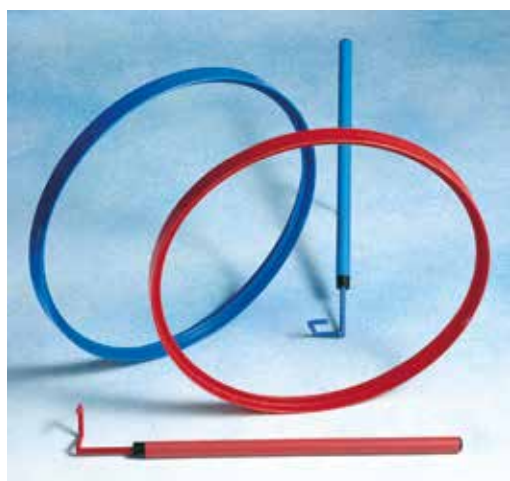

620 400 Aro guía, Ø 50 cm. - Guiding hoop Ø 50 cm.





442 808 Cuerda individual de 2,5 m., con mangos de foam.
Single rope with foam handles. 2,5 m.

442 809 Cuerda colectiva de 5 m., con mangos de foam.
Collective rope with foam handles. 5 m.



610 705 Pelota con mango. - Ball with stick.



610 710 Pelota con asa. - Ball with handle.





610 615 Carro scooter pequeño. 305 x 305 mm.
Small scooter chart. 305 x 305 mm.



610 620 Carro scooter 406 x 406 mm.
Scooter chart 406 x 406 mm.



610 147 Set mini-hockey. Set de 12 palas, una pelota y una pastilla.
Set mini-hockey. Set 12 sticks, a ball and 1 puck.

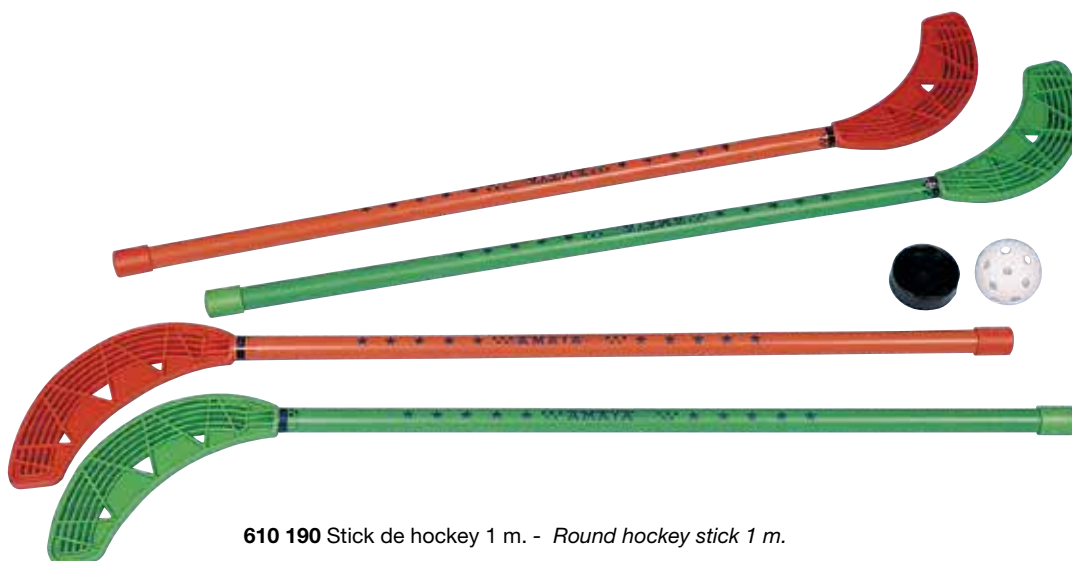

610 190 Stick de hockey 1 m. - Round hockey stick 1 m.



- 610 200 Stick de hockey 1 m. - *Hockey stick 1 m.*
- 610 300 Stick de hockey 85 cm. - *Hockey stick 85 cm.*
- 610 400 Pelota hockey dura, Ø 70 mm., con agujeros. - *Hockey hard ball Ø 70 mm. With holes.*
- 610 500 Pelota hockey blanda, Ø 70 mm. - *Hockey soft ball Ø 70 mm.*
- 610 600 Pastilla hockey. - *Hockey puck.*

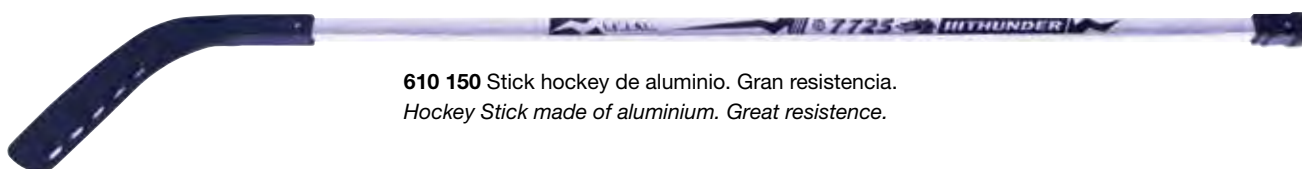

610 150 Stick hockey de aluminio. Gran resistencia.
Hockey Stick made of aluminium. Great resistance.



610 100 Portería de hockey. Medidas: 100 x 65 x 45 cm.
Hockey goal. Measure: 100 x 65 x 45 cm.



610 145 Set de hockey foam. Compuesto por 12 sticks de foam y una pelota. Longitud: 90 cm.
Hockey foam SET. 12 sticks and a ball. Length: 90 cm.



610 112 Cesta Lacrosse con mango de aluminio. Longitud: 103 cm. - *Lacrosse basket with aluminium stick. Length: 103 cm.*
610 113 Pelota Lacrosse. - *Lacrosse ball.*



610 160 Set de polo foam. Compuesto por 12 mazas de foam y una pelota Ø 160 mm. Longitud: 80 cm.
Polo foam SET. 12 foam hammers and a ball Ø 160 mm. Length: 80 cm.



610 610 Portería de tchoukball. En acero, plegable y regulable de altura. 100 x 100 cm.
Tchoukball goal. Made of steel. Foldable, height adjustable. 100 x 100 cm.



610 630 Portería de lanzamiento de discos. Con base rellenable de agua.
Freesbees goal. Base filled with water.



610 148 Portería de hockey de acero plegable. Medidas: 90 x 55 x 68 cm.
Foldable Steel hockey goal. Measure: 90 x 55 x 68 cm.



610 655 Canasta de juegos. Ø 50 cm.
Games basket Ø 50 cm.



610 155 SET SACOS DE CARRERAS

Set sacos de carreras

Conjunto de 6 sacos de carreras de diferentes colores. Numerados del 1 al 6. Con asas para su fácil manejo. Fabricadas en nylon muy resistente con doble cosido. Divertido juego de socialización, ideal para el desarrollo de la coordinación de movimientos y el equilibrio. Medidas: 46 x 30 x 60 cm. Peso máximo del usuario: 40 Kg. Edad máxima: 11 años.

Set of 6 jump sacks of different colors. Numbered from 1 to 6. Measures 46 x 30 x 60 cm. With handles for easy handling. Made of highly resistant nylon with double stitching. Socialization fun game, ideal for the development of movement coordination and balance. Maximum weight: 40 kg. Maximum age: 11 years.

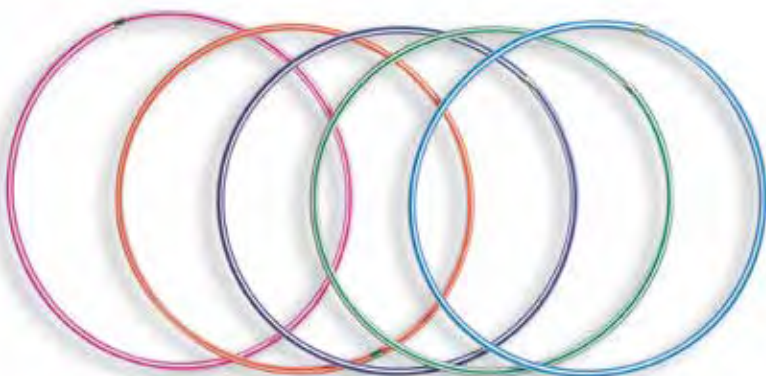

640 200 Hula Hoop 2 colores. Ø interior 72 cm. - *Hula hoop 2 colors. Ø inner 72 cm.*



610 625 Cama elástica funhop. 100 cm. de diámetro. Edad recomendada: de 3 a 16 años. Peso máximo de usuario: 35 kg.
Elastic funhop. Ø 100 cm. Recommended age: 3 to 16 years. Maximum weight: 35 kg.



Camas elásticas de gran seguridad. Fabricadas en tubo de acero de 38 mm. Manta elástica de PP. Cubiertas de PVC de 12 mm. de grosor. Protectores de Foam. Red de protección de PE con resistencia UV. Peso máximo: 150 Kg. Recomendado para niños mayores de 6 años.

610 627 Cama elástica 1,9 m. - Trampolín 1,9 m.

610 628 Cama elástica 3,7 m. - Trampolín 3,7 m.

610 629 Cama elástica 4,3 m. - Trampolín 4,3 m.

Galvanized Steel Pipes inside/outside, 38mmx1.5mm Bounce Mat: PP material. Spring Cover: PVC fabric with 12mm thickness EVA foam padding, UV resistant "U" shape legs: 4pcs, galvanized inside&outside,38mmx1.5mm Enclosure: PE material for the safety net, UV resistant, 25X1.2mm 8X2pcs of pole tubes with EPE sleeve, Entrance with hooks and zipper Standard approval EN71. Maximum load: 150 Kg. Age recommendation 6 and up.



610 626 Cama elástica 1,4 m.

Trampolín 1.4m. Muy seguro

Fabricado en Acero resistente a la corrosión recubierto de protectores de vinilo.

Contiene red de protección.

La red contiene protector para rayos UV y cremallera para entrar en el interior.

Diámetro: 140cm. Altura: 35cm. Embalaje: 74 x 24 x 27 cm.

Peso máximo del usuario: 36 Kg.

Trampolín 1,4 m. *Very safe.*

Made of steel with vinyl protector.

Diameter: 140 cm. Height: 35 cm.

Packaging: 74 x 24 x 27 cm.

Max load: 36 kg.



442 700 Juego de bolos foam. - *Foam bowling.*



455 000 Juego de bolos foam recubiertos piel. - *Coated foam bowling.*



439 455 Juego de bolos en polietileno. - *Bowling set made of P.E.*



610 139 Set de 8 bolas de petanca y boliche. Diámetro de las bolas: 7,2 cm. Diámetro boliche: 3,3 cm. Fabricadas en material plástico PE. Con caja abierta para su transporte. *Set of 8 petanque balls and a small ball. Balls diameter: 7,2 cm. Small ball diameter: 3,3 cm. Made of PE plastic. With strong black transport case with handle and transparent plastic bag.*



610 141



610 140



610 140 Petanca de acero, Ø 73 mm. Set de 3 piezas. *Steel petanque, Ø 73 mm. Set 3 pieces.*

610 141 Petanca de acero, Ø 73 mm.. Set de 6 piezas. *Steel petanque, Ø 73 mm. Set 6 pieces.*



440 000 PIEZAS AJEDREZ STANDARD

Fabricadas en plástico rígido. Sin lastre. Altura del rey 9.75 cm.

Con estuche duro para guardar las piezas.

STANDARD CHESS PIECES

Made of rigid plastic without ballast. King's height: 9.75 cm. Includes a hard case for storage.

440 001 PIEZAS AJEDREZ LASTRADAS

Fabricadas en plástico rígido. Con lastre. Adecuadas para jugar en exterior.

Altura del rey 9.75 cm. Con estuche duro para guardar las piezas.

HEAVY CHESS PIECES

Made of rigid plastic with ballast. Suitable for outdoor play. King's height: 9.75 cm. Includes a hard case for storage.



440006 CRONÓMETRO AJEDREZ PROFESIONAL

Cumple con las regulaciones de la FIDE. Aplica correctamente el control de tiempo oficial FIDE. Añade un segundo periodo de tiempo justo después de acabarse el primero y una vez hecho el movimiento número 40.

El color de la palanca indica hacia qué lado moverse, visible desde 10 metros de distancia.



440 002 PIEZAS AJEDREZ SOFT

Fabricadas en un material blando y flexible. Altura del rey 9.75 cm.

Con estuche duro para guardar las piezas.

SOFT CHESS PIECES

Made of a soft and flexible material. King's height: 9.75 cm. Includes a hard case for storage.



440 003 TABLERO AJEDREZ PLEGABLE

Fabricado en material vinilo plastificado muy resistente. Medidas: 50,8 x 50,8 cm. Escaque de 5,7cm. Varios colores: Negro, Marrón, Azul, Verde, rojo y rosa.

FOLDING CHESS BOARD

Made of resistant vinyl. Board measures: 50,8 x 50,8 cm. 5,7 cm squares. Available colours: black, Brown, blue, green, red and pink.

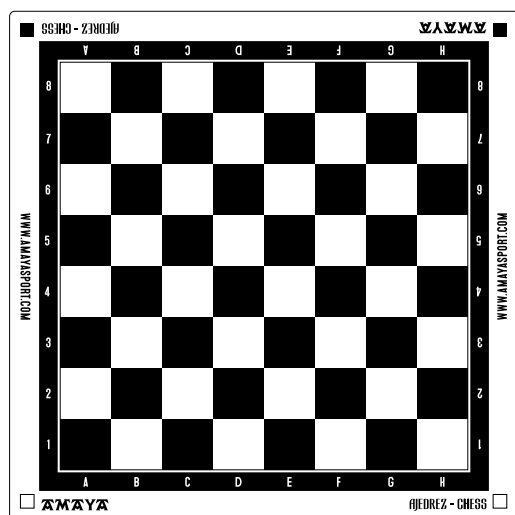

440 004 TABLERO AJEDREZ PLÁSTICO

Fabricado en material plástico semi-rígido. Medidas: 50 x 50 cm. Escaque de 5 cm.

PLASTIC CHESS BOARD

Made of semi-rigid plastic. Board measures: 50 x 50 cm. 5 cm squares.



440 005 TABLERO MASTER PARED MAGNÉTICO

Tablero de demostración y aprendizaje. Medidas 76 x 64 cm. Color verde. Contiene piezas de ajedrez magnéticas.

MAGNETIC CHESS DEMO BOARD

Chess demonstration board for teaching. Board measures: 76 x 64 cm. Green colour. Comes with magnetic chess pieces.



444 025 Juego de piezas gigantes de damas.
Base: 24 cm. Altura: 10 cm
Giant checkers Set.
Base: 24 cm. Height: 10 cm.



444 020 Juego de piezas gigantes de ajedrez. Altura Rey: 63,5 cm. Base: Ø 22 cm.
Giant chess set. King size: 63,5 cm. Base: Ø 22 cm.

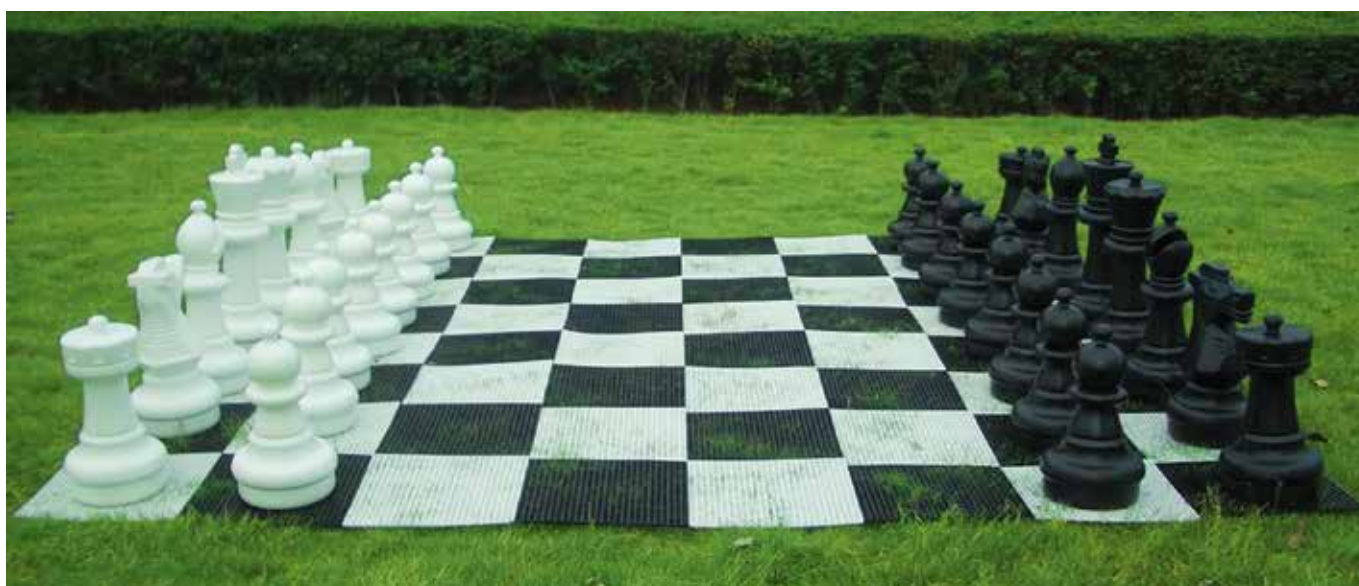

444 030 Tablero de nylon para ajedrez o damas. Piezas no incluidas. Tablero de nylon tamaño: 274 x 274 cm.
Nylon giant board for chess and checker. Pieces not included. Dimensions: 274 x 274 cm.



650 101 Disco caucho Ø 180 mm. - Rubber disk Ø 180 mm.



650 102 Disco caucho fantasía bicolor, Ø 180 mm.
Rubber fantasy disk Ø 180 mm.



650 601 Mini-Boomerang.



442 600 Disco foam light Ø 220 mm. - Foam light freesbee Ø 220 mm.



442 802 Aro foam Ø 220 mm. - Foam flyer hoop Ø 220 mm.



442 800 Disco foam Ø 220 mm. - Foam freesbee Ø 220 mm.



454 600 Disco foam recubierto Ø 220 mm.
Coated Foam freesbee Ø 220 mm.



650 300 Disco volador competición Ø 265 mm., peso 165 gr. - Flying competition disk Ø 265 mm., 165 gr.

650 400 Disco volador competición Ø 245 mm., peso 144 gr. - Flying competition disk Ø 245 mm., 144 gr.

650 500 Disco volador competición Ø 235 mm., peso 133 gr. - Flying competition disk Ø 235 mm., 133 gr.



650 104 Disco playa Ø 235 mm. - Beach flying disk Ø 235 mm.

650 103 Disco playa Ø 195 mm. - Beach flying disk Ø 195 mm.



640 290 Indiaka Max. Fabricado en Foam PU blando con cinta de refuerzo. Peso: 60-65 gr. Anchura: 7,5 cm. Longitud total: 30 cm. Plumas: 4 u. longitud: 20 cm. tratadas con productos antiparásitos y desinfectantes. Únicas con homologación para uso escolar. A partir de 5 años.

Indiaka Max.

Made of soft PU foam and reinforcement tape. Weight: 60-65g. Width: 7.5 cm. Total length: 30cm. Feathers: 4u. Length: 20cm Treated with antiparasitic and disinfectants products. Approved for school use. Up to 5 years



640 300 Indiaka. Fabricado en Foam PU con cinta. Longitud total: 30 cm. Plumas longitud 20 cm. Maleagridida. *Indiaka. Made of soft PU foam and reinforcement tape. Total length: 30cm. Feathers: 4u. Length: 20 cm. Maleagrid.. Approved for school use. Up to 5 years.*

640 310 Repuesto pluma indiaka. Medida: 24 cm. - *Indiaka spare pen. Measure: 24 cm.*



610 660 Javalina foam. 90 cm. longitud. - *Foam javaline 90 cm. length.*



640 350 Diana de madera de diámetro 43 cm. para colgar en la pared. Incluye 3 dardos de plástico blando anti-lesión de Longitud: 23.5 cm. Edad recomendada: A partir de 4 años.
Diana Wood 43cm diameter. To hang on the wall. Includes 3 soft plastic darts anti-injury of Length: 23.5 cm. Recommended age up to 4 years.



640 351 Diana de plástico de diámetro 38 cm. para colgar en la pared. Incluye 3 dardos de plástico blando anti-lesión de longitud: 17.5 cm.
Diana Plastic 38 cm diameter. To hang on the wall. Includes 3 soft plastic darts anti-injury of Length: 17.5 cm.



640 352 Diana de plástico de diámetro 30 cm. para colgar en la pared. Incluye 3 dardos de plástico blando anti-lesión de longitud: 17.5 cm.
Diana Plastic 30 cm diameter. To hang on the wall. Includes 3 soft plastic darts anti-injury of Length: 17.5 cm.



640 353 Dardos de 30,5 cm. Fabricados en plástico blando anti-lesión. Longitud 30,5 cm.
Darts 30,5 cm. Made in soft plastic anti-injury. Length: 30,5 cm



640 354 Dardos de 23,5cm. Incluye estuche para 24 u. Fabricados en plástico blando anti-lesión. Longitud 23,5 cm.
Darts 23,5 cm. Includes case for 24u. Made in soft plastic anti-injury. Length: 23,5 cm



443 905 Misil foam. Ø 8 cm. x 28 cm. longitud.
Foam misil. Ø 8 cm. x 28 cm. length.



63025000 Racket Disk - Disco raqueta pequeño 30 cm.

63025100 Racket Disk - Disco raqueta grande 40 cm.



JUEGOS Y DEPORTES ALTERNATIVOS - GAMES AND ALTERNATIVE SPORTS



67142500 PICKLEBALL

Palas de fibra de vidrio. Tamaño: 400 x 200 x 14 mm. Peso: 235 gr.
Fiberglass paddles. Size: 400 x 200 x 14 mm. Weight: 235 gr.

67143040 PELOTA PICKLEBALL

40 agujeros outdoor. Tamaño: 7.4 cm. Color: blanco.
40 holes outdoor. Size: 7.4 cm. Color: White.

67143026 PELOTA PICKLEBALL

26 agujeros outdoor. Tamaño: 7.2 cm. Color: blanco.
26 holes outdoor. Size: 7.2 cm. Color: White.



67143500 PICKLEBALL RED CON RUEDAS

Tamaño: 6,71 x 0,92 x 0,51 m. Carton size: 24 x 14 x 94 cm.
 Peso con funda 9 kg; Peso sin funda: 8 kg.
PICKLEBALL NET WITH WHEELS
 Size: 6,71 x 0,92 x 0,51 m. .Carton size: 24 x 14 x 94 cm.
 Weight with cover 9 kg; Weight without cover: 8kg





630 240 00 SOFT RACKET - BY AMAYA.

Toque suave. La incorporación de lycra en el diseño central proporciona un toque suave y haciendo la experiencia de juego muy satisfactoria. Silencio y Concentración. La ejecución silenciosa de cada golpe permite un juego enfocado y sin distracciones, ideal para espacios compartidos y eventos.

Optimización del Juego. Con un peso cuidadosamente equilibrado, estas raquetas facilitan la destreza de los niños, fomentando el desarrollo de habilidades motoras.

Cada set incluye: 2 raquetas y viene con un pompón de goma y una pelota de foam.

Muchas posibilidades de juego, proporcionando a los niños una experiencia lúdica completa.

Peso: 130 gramos. Medidas: 36 x 24 cm. Varios Colores. Set 2 Und + Pompon.

ENG/ Weight: 130 g. Measures: 36 x 24 cm. Available in various colours. Set of 2 rackets, rubber pompom and a foam ball.

PELOTA POMPÓN SILICONA - POM POM BALL SILICONE

La pelota Pompón es fácil de tirar, atrapar, y simplemente muy divertida. Es perfecto para jugar además de poder utilizarse para terapia y necesidades especiales. Color arcoíris. Fabricado en silicona muy agradable al tacto y fácil de limpiar.

The Pom Pom ball is easy to throw, catch, and simply great fun. It is perfect for playing, as well as for therapy and special needs purposes. Rainbow color. Made of silicone very pleasant to the touch and easy to clean.



630 300 Pon-pon P.E. Ø 65 mm., 25 gr. - Pom-pom P.E. Ø 65 mm., 25 gr.

630 301 Pon-pon P.E. Ø 85 mm., 48 gr. - Pom-pom P.E. Ø 85 mm., 48 gr.

630 302 Pelota Pompón Silicona Ø 65 mm. 35 g. 65mm. - Pom Pom Ball Silicone 65 mm. Ø 65 mm 35 g.

630 303 Pelota Pompón Silicona 85 mm. 62 g, 85mm. - Pom Pom Ball Silicone 85 mm. Ø 85 mm 62 g.



630 700 Set raquetas paddle playa. Fabricada en plástico rígido. Peso 284 g. Longitud: 39,3 cm. Anchura: 18,5 cm. Grosor 4 cm.
Beach paddle racket set. Made of solid plastic. Weight: 284 g. Length: 39,3 cm. Width: 18,5 cm. thickness: 4 cm.



630 200 Set raquetas licra iniciación. En P.E. Múltiples diseños.
Training lycra racket set. P.E. material. Multiple designs.



610 635 Set Shut con volante gigante.
Set shut with giant shuttlecock.



630 705 Volante gigante. Altura 17 cm.
 Anchura volante 14,5 cm. Diámetro cabeza 65 mm.
 Peso 50 g. *Giant shuttlecock.*



630 601 Set raquetas playa ligera. Longitud 42,5 cm. Anchura 10 mm.
Peso 315 g. - *Beach racket set.*



630 602 Set de 2 raquetas con pelota. Fabricada en madera rígida.
Longitud 35 cm. Anchura 20 cm. Peso 650 g.
Wood beach racket set. 2 rackets and a ball.



630 605
Palas EVA soft + pelota
Set de palas EVA super suaves. Buena sensación de golpe. Resistentes a la humedad, sirven tanto para exterior como para interior. Ideales para iniciación. Medidas 35 x 20,5 x 2 cm.

*Eva Raquets + ball.
Set of soft eva rackets . For outdoor and indoor. Recommended for initiation. Measures 35 x 20.5 x 2 cm.*



640 408 Cometa modelo FÉNIX

Varillas de fibra y tejido de nylon. Medidas: 160 x 80 cm.
 Dos hilos de polipropileno. Con bolso para plegado y transporte. A partir de 8 años.
Fenix Kite . Fiber rods and nylon fabric. Measurements: 160 x 80 cm. Two polypropylene threads. Carrying bag. Up to 8 years.



640 406 Cometa modelo MILANO

Varillas de fibra y tejido de nylon. Medidas: 120 x 60 cm.
 Dos hilos de polipropileno. Con bolso para plegado y transporte. A partir de 8 años.
Milano Kite. Fiber rods and nylon fabric. Measurements: 120x60cm. Two polypropylene threads. Carrying bag. Up to 8 years.



640 410 Cometa - AGUILA

Varillas de fibra y tejido de nylon. Medidas: 115 x 70 cm.
 Dos hilos de polipropileno. Con bolso para plegado y transporte. A partir de 8 años.
Aguila kite. Fiber rods and nylon fabric. Measurements: 115x70cm. Two polypropylene threads. Carrying bag. Up to 8 years.



640 407 Cometa modelo CÓNDOR

Varillas de fibra y tejido de nylon. Medidas: 120 x 60 cm.
 Dos hilos de polipropileno. Con bolso para plegado y transporte. A partir de 8 años.
Condor kite. Fiber rods and nylon fabric. Measurements: 120x60cm. Two polypropylene threads. Carrying bag. Up to 8 years.

COMETAS - KITES



640 416 Cometa DIAMANTE DRAGÓN

Varillas de fibra y tejido de nylon. Medidas: 75 x 45 cm. Hilo de nylon con agarradera. A partir de 6 años.
Diamond dragon kite. Fiber rods and nylon fabric. Measurements: 75 x 45 cm. Nylon thread with handle. Up to 6 years.



640 417 Cometa DIAMANTE GLOBO

Varillas de fibra y tejido de nylon. Medidas: 75 x 45 cm. Hilo de nylon con agarradera. A partir de 6 años.
Diamond balloon kite. Fiber rods and nylon fabric. Measurements: 75 x 45 cm. Nylon thread with handle. Up to 6 years.



640 415 Cometa - DIAMANTE

Varillas de fibra y tejido de nylon. Medidas: 75 x 45 cm. Hilo de nylon con agarradera. A partir de 6 años.
Diamond kite. Fiber rods and nylon fabric. Measurements: 75 x 45 cm. Nylon thread with handle. Up to 6 years.

ANIMALES Y FIGURAS - ANIMALS AND FIGURES

MUNDO ANIMAL

Figuras de gran realismo. Fabricadas con materiales y pinturas no tóxicas acordes a la normativa europea. A partir de 3 años.

ANIMAL WORLD. Realistic figures. Made with no-toxic materials and paints, according with the european normative. From 3 years old.



800 601 Set animales

Tigre, rinoceronte, hipopótamo, hiena, gacela y lince.
Tiger, rhinoceros, hippopotamus, hyena, gazelle and lynx.



800 602 Set animales

León, puma, lobo, oso polar, ciervo y oso pardo.
Set animals. Lion, cougar, wolf, polar bear, deer and brown bear.



800 603 Set animales

Canguro, oso panda, camello, gorila, mapache, koala y coyote.
Set animals. Kangaroo, panda bear, camel, gorilla, raccoon, koala and coyote.



800 604 Set animales

Cerdo, conejo, gato, urogallo, avestruz, gallina, mula y oveja.
Set animals. Pig, rabbit, cat, grouse, ostrich, chicken, mule and sheep.



800 605 Set animales

Pastor alemán, caballo, vaca, toro, cabra, llama y pavo.
Set animals. German shepherd, horse, cow, bull, goat, llama and turkey.



800 606 Set animales

Ardilla, ciervo, pantera, cabra montesa, jabalí, zorro, búfalo y buey.
Set animals. Ardilla, ciervo, pantera, cabra montesa, jabalí, zorro, búfalo y buey.



800 607 Set animales

Águila, loro, tucán, halcón, pato, cigüeña, condor, lechuza, cisne, cacatúa, pelicano y flamenco.
Set animals. Eagle, parrot, toucan, hawk, duck, stork, condor, owl, swan, cockatoo, pelican and flamingo.



800 608 Set animales

Jirafa, chimpancé, elefante, leopardo y cebra.
Set animals. Giraffe, chimpanzee, elephant, leopard and zebra.



800 609 Set animales

Ballena, tiburón, delfín, pingüino, foca, nutria y castor.
Set animals. Whale, shark, dolphin, penguin, seal, otter and beaver.

ANIMALES Y FIGURAS - ANIMALS AND FIGURES

4 MALABARES Y JUEGOS DE HABILIDAD *JUGGLING AND HABILITY GAMES*



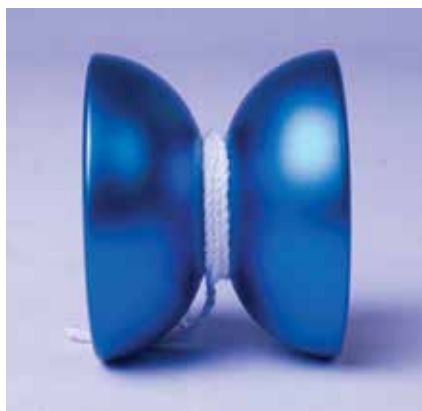

620 708

Yoyo Typhoon. Yoyo profesional fabricado en aluminio. Rodamiento de alta velocidad tipo K, cóncavo. Diámetro 54 mm. Anchura 42 mm. Cuerda de 8 filamentos técnicos. Tiempo de ralenti largo. Peso 68 gr. Con enganche, tapas, puntas y dado para la realización de trucos de exhibición.

Professional Yoyo made of aluminium. High speed concave bearing K-type. Cord with 8 technics fibres. Time of holding in slow motion is long. Ø 54 mm., width: 42 mm., weight: 68 gr. Contents: grip, covers, stoppers and dice.



620 706

Yoyo Flying Master. Yoyo profesional fabricado en aluminio de alta velocidad K, cóncavo. Ø 53,3 mm. Ancho: 40 mm. Cuerda de 8 filamentos técnicos. Tiempo de ralenti largo. Peso 68 gr.

Professional Yoyo made of aluminium. High speed concave bearing K-type. Time of holding in slow motion is long. Cord with 8 technics fibres. Ø 53.3 mm., width: 40 mm., weight: 68 gr.



620 711

Yoyo Jumbo. Yoyo profesional fabricado en aluminio. Rodamiento de alta velocidad K, cóncavo. Ø 52 mm. Ancho 39 mm. Cuerda de 8 filamentos técnicos. Tiempo de ralenti largo. Peso: 66 gr.

Professional Yoyo made of aluminium. High speed concave bearing K-type. Time of holding in slow motion is long. Cord with 8 technics fibres. Ø 52 mm., width: 39 mm., weight: 66 gr.



620 709

Yoyo Hunt Eagle. Yoyo avanzado, fabricado en resina y aluminio. Rodamiento de alta velocidad K, cóncavo. Ø 54 mm. Ancho 40 mm. Peso 68 gr. Cuerda de 8 filamentos técnicos. Tiempo de ralenti alto.
Advanced professional yoyo , made of resin and aluminium. High speed concave bearing K-type. Time of holding in slow motion is long. Cord with 8 technics fibres. Ø 54 mm., width: 40 mm., weight: 68 gr.

YOYOS



620 705

Yoyo Snow Fox. Yoyo avanzado, fabricado en acero. Ø 58 mm. Ancho 34 mm. Peso 68 gr. Yoyo de alta velocidad. Cuerda de 8 filamentos técnicos. Tiempo de ralenti medio.
Advanced professional yoyo, made of steel. High speed bearing. Time of holding in slow motion medium. Cord with 8 technics fibres. Ø 58 mm., width: 34 mm., weight: 68 gr.



620712

Yoyo Red Bird. Yoyo de iniciación automático, con autoretorno. El yoyo perfecto para los más pequeños. Ø 55 mm. Peso 47 gr.
Initiation yoyo, with automatic return. Best-suited for little children. Ø 55 mm., weight: 47 gr.



620 702
Yoyo Competición Ø 60 mm. - Competition yo-yo Ø 60 mm.



620 701
Yoyo Tornado.



620 700
Yoyo Fantastic.



620 713
Cuerdas Yoyo.
Ropes.



620 714
Lubricante Yoyo.
Lubricant.

YOYOS

DIABOLOS

DIÁBOLOS CON RODAMIENTO

La revolución en el mundo de los diabólos. Trucos imposibles de realizar con un diábolo tradicional. En su eje, incorpora 3 rodamientos, uno axial con giro en un único sentido, y dos rodamiento de bolas de precisión. Silencioso, y de giro continuo a gran velocidad.

Fabricado en material sintético indeformable. El eje esta fabricado en materiales de gran calidad y duraderos, con tratamientos anti corrosión.

DIABOLOS WITH BEARING

Possible to perform new tricks. In his shaft incorporates a thrust bearing to spin in one direction and two precision ring bearings. Silent and with continuous rotation speed. Keep its shape. Shaft made of anti-corrosion material.



620 214 Diábolo transparente con rodamientos 130 mm. Peso: 275 Altura: 155mm Diámetro: 130 mm.
Diabolo with bearing 130 mm. Weight: 275 g Height:155 mm Diameter: 130mm



620 212 Diábolo transparente con rodamientos 100 mm. Peso: 215 Altura: 125mm Diámetro: 100 mm.
Diabolo with bearing 100 mm. Weight: 215 g Height:125 mm Diameter: 100 mm.

620 215 Diábolo transparente con rodamientos 100 mm. Peso: 215 Altura: 125mm Diámetro: 100 mm. Con palos de fibra de vidrio. En Blister. Incluye DVD.

Diabolo with bearing 100 mm. Weight: 215 g Height:125 mm Diameter: 100 mm. With fiber sticks. In Blister. Includes DVD.



620 210 Diábolo rodamientos transparente Ø 80 mm. 140 gr. No incluye dos rodamientos de bolas, únicamente el axial.
Diabolo with bearing 80 mm. Weight: 130 g Height:105 mm Diameter: 80 mm.

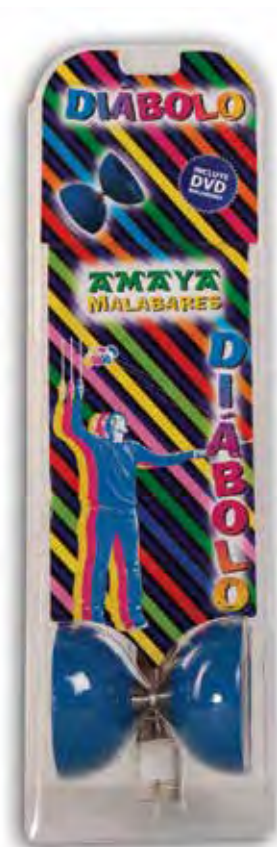

620 204



620 191 Diábolo semiesférico termocaucho, Ø 105 mm. Con palos de madera. Estuche de cartón.
Diabolo thermorubber semispherical, Ø 105 mm. With wood sticks. Boardpaper box.

620 204 Diábolo semiesférico termocaucho, Ø 105 mm. Con palos de madera. Incluye DVD de aprendizaje.
Diabolo thermorubber semispherical, Ø 105 mm. Includes a learning DVD.

620 208 Diábolo semiesférico termocaucho, Ø 105 mm. Con palos de fibra de vidrio y DVD.
Diabolo thermorubber semispherical, Ø 105 mm. With fiber sticks and learning DVD.



620 192 Diábolo semiesférico termocaucho, Ø 130 mm. con palos de madera. - *Diabolo thermorubber semispherical Ø 130 mm. With wood sticks.*

620 195 Diábolo semiesférico termocaucho, Ø 130 mm. Con palos de fibra de vidrio. *Diabolo thermorubber semispherical, Ø 130 mm. With fiber sticks.*

620 190 Diábolo termocaucho 80 mm. con palos de madera. Estuche de cartón. *Diabolo thermorubber semispherical, Ø 80 mm. With wood sticks. Boardpaper box.*

620 193 Diábolo semiesférico termocaucho, Ø 80 mm. Con palos de fibra de vidrio. *Diabolo thermorubber semispherical, Ø 80 mm. With fiber sticks.*



620 100 Diábolo EVA semiesférico.
Diabolo EVA semispherical.

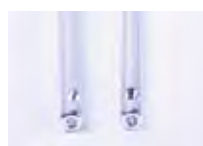

620 250 Palos de diábolo de aluminio. Incluye cuerda.
Aluminium diabolo sticks. Rope included.



620 252 Palos de diábolo de carbono. Incluye cuerda.
Carbon diabolo sticks. Rope included.



620 251 Palos de diábolo de fibra. Incluye cuerda.
Fiber diabolo sticks. Rope included.



MALABARES - JUGGLING



640 910 Pelotas malabares PVC.
Juggling balls PVC.



640 909 Pelotas malabares piel multicolor interior semillas Ø 65 mm.
Multicolor leather juggling ball with seeds, Ø 65 mm.



640 936 Gravity contact ball 75 mm. Luminescente.
Bola acrílica de escena de doble inyección ideal para efectos gravitatorios. Material de gran resistencia. - *Acrylic scene ball made with double injection for gravitational effects. High resistance material.*



640 935 Gravity contact ball 75 mm.
Bola acrílica de escena de doble inyección ideal para efectos gravitatorios. Material de gran resistencia. - *Acrylic scene ball made with double injection for gravitational effects. High resistance material.*

MALABARES - JUGGLING



640 911 Mazas malabares. - *Juggling clubs.*



640 920 Mazas malabares butterfly. Maza de malabares profesional con perfecto centro y equilibrio.
Butterfly juggling clubs. Professional juggling clubs with perfect core and balance.



640 917 Flower sticks



640 913 Pañuelos malabares 70 x 70 cm. - Handkerchiefs 70 x 70 cm.



640 912 Aros malabares. - Juggling hoops.

MALABARES - JUGGLING

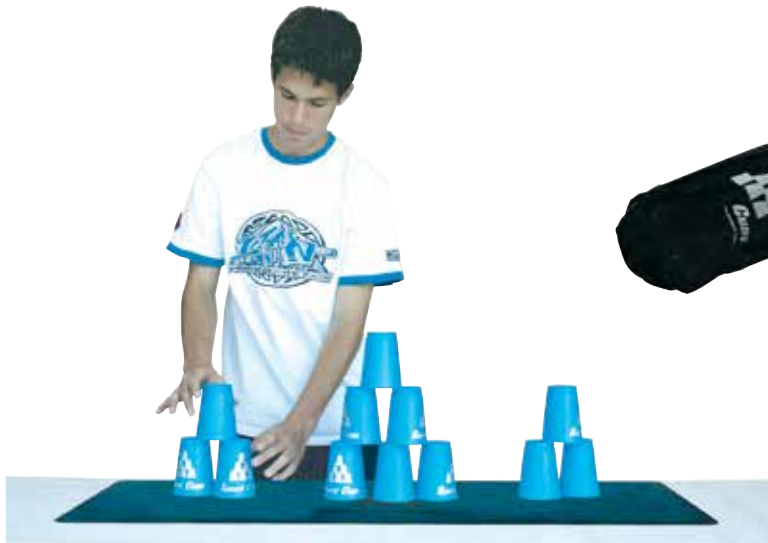

640 900 Quick cups. Set de 12 unidades con bolsa. - *Quick cups. Set 12 units in a bag.*
640 901 Alfombrilla especial. - *Special mat.*



620 300 Disco chino. - *Chinese disk.*



JUEGOS DE HABILIDAD - *HABILITY GAMES*



640 456 PEONZA IRON TURBO

Peonza Aluminio IRON TURBO. Con rodamiento.
IRON TURBO Aluminium Spinning top.



640 450 00 PEONZA PS X-TOP

Peonza PS X-TOP en colores. Interior hueco. Longitud 80 mm.
PS X-TOP coloured Spinning top. Empty inside. Length: 80 mm.



640 454 00 PEONZA DRAGÓN TURBO

Peonza DRAGÓN TURBO con rodamiento. Múltiples colores. Interior hueco. Longitud 80 mm.
DRAGON TURBO Spinning top. Empty inside. Length: 80 mm.



640 915 Monociclo freestyle. Horquilla de aluminio, llanta en p.v.c. Sillín en p.v.c.acolchado con refuerzos. Pedales en p.v.c.antideslizante. Rueda de 20" = 51 cm. Especial para aprendizaje.
Freestyle unicycle. Aluminium fork, p.v.c. rim. Padded p.v.c. saddle with reinforcement. p.v.c. non slip pedals. 20" = 51 cm wheel. Special for learning.



640 914
 Conjunto de Cariocas para la realización de ejercicios escénicos y de coordinación. Juego muy divertido. Sistema de sujeción a los dedos de forma segura. Longitud de la cuerda regulable.
Set of pois for performing and coordination scenic exercises. This is a great amusing game. Special security grip for fingers. The cord can be adjusted in several lengths.



640 925 PEDALÍN
 Con 6 ruedas antideslizantes.
 Medidas: 41 x 35 cm. Diámetro rueda: 15 cm.
 Peso: 2.5 kg. Peso máximo usuario: 90 kg.
PEDALÍN. with 6 nonslip wheels.



PRO SLACKLINE

by AMAYA



JUEGOS DE HABILIDAD - HABILITY GAMES



640 927 PRO SLACKLINE CLASSIC

El slackline ideal para principiantes. 15 metros de largo (2 partes). 50mm de ancho. Elasticidad máxima del 9%. Nivel de rotura de 4.000 Kg.

PRO SLACKLINE CLASSIC

For beginners. 15 m long, 50 mm wide 9% elasticity. Breakpoint until 4.000 Kg



640 929 PROTECTOR ARBOL PRO SLACKLINE

Diviértete en la naturaleza, pero respétala. Usa siempre los protectores de árbol de Pro Slack line. 2 tiras de 120 x 14 cm fabricadas en fieltro.

TREE PROTECTION FOR PRO SLACKLINE

Enjoy nature but with respect. Tree protection is an absolute must for all slackliners. 2 strips of felt, 120x14 cm.



640 930 ESTRUCTURA SLACKLINE

Estructura para Pro Slackline. Fabricada en acero recubierto con pintura epoxi de gran resistencia. MEDIDAS : longitud 4 metros. Alto 60 cm , Ancho 65 cm. Especialmente indicado para las escuelas y clubes deportivos.

STRUCTURE FOR PRO SLACKLINE

Made of powder-coated steel. 4 m long, 60 cm high, 65 cm wide. Suitable for schools and clubs.

5

**JUEGOS DE AGUA
Y NATACIÓN**

***WATER GAMES
AND SWIMMING***





660 960 Tapiz circular Ø 1 metro x 4 cm. - Round water carpet Ø 1 m x 4 cm.



660 950 Tapiz rectangular de 200 x 100 x 2 cm. - Water carpet 200 x 100 x 2 cm.

660 951 Tapiz rectangular de 200 x 100 x 4 cm. - Water carpet 200 X 100 X 4 cm.

660 952 Tapiz rectangular de 200 x 100 x 9 cm. - Water carpet 200 X 100 X 9 cm.

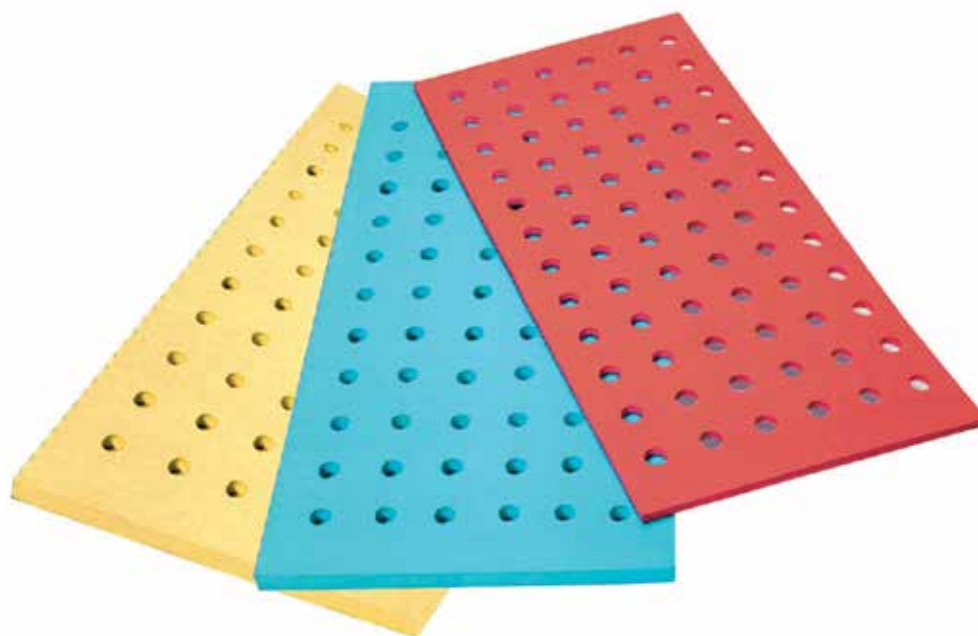

660 953 Tapiz rectangular con agujeros. De 100 x 66 x 2 cm. - *Water carpet with holes 100 x 66 x 2 cm.*

660 954 Tapiz rectangular con agujeros. De 200 x 100 x 2 cm. - *Water carpet with holes 200 x 100 x 2 cm.*

PISCINAS - SWIMMING POOLS



660 915 Barra flotante, Ø 65 mm., longitud 1,50 m.
Floating bars Ø 65 mm. length. 1,50 m.

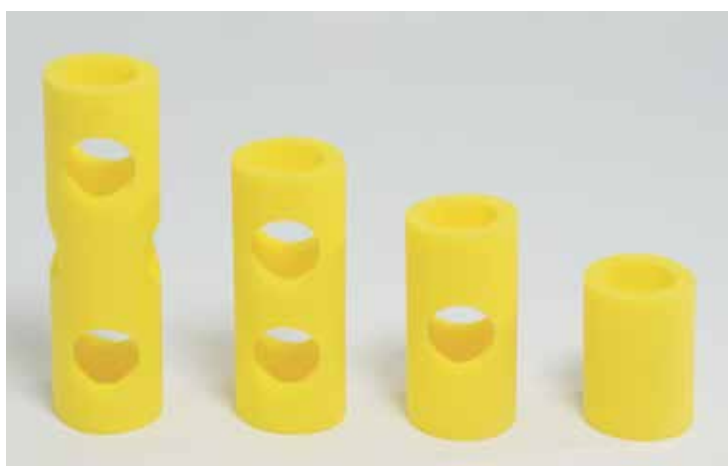

660 911 Conectores. - *Connectors* Ø 100 x 140 mm.

660 912 Conectores. - *Connectors* Ø 100 x 200 mm.

660 913 Conectores. - *Connectors* Ø 100 x 250 mm.

660 914 Conectores. - *Connectors* Ø 100 x 332 mm.



660 970 Pullboy.



660 965 Cinturón flotante grande. 76 x 29 x 3,8 cm. - *Big floating belt 76 x 29 x 3,8 cm.*

660 967 Cinturón flotante pequeño. 64 x 26 x 3,8 cm. - *Small floating belt 64 x 26 x 3,8 cm.*



660 993 Aletas de natación de silicona S (36-37).
Silicone swimming flippers S (36-37).



660 995 Aletas de natación de silicona M (38-40).
Silicone swimming flippers M (38-40).

660 996 Aletas de natación de silicona L (41-43).
Silicone swimming flippers L (41-43).



660 990 Manoplas de natación. - *Swimming paddle.*



660 931 Cangrejo. Medidas: 66 x 50 cm. agujero de 24 cm.
Crab. Meassure: 66 x 50 cm. Hole Ø 24 cm.



660 932 Lancha. Medidas: 66 x 50 cm. agujero de 24 cm.
Launch. Meassure: 66 x 50 cm. Hole Ø 24 cm.



660 933 Tortuga. Medidas: 66 x 50 cm. agujero de 24 cm.
Turtle. Meassure: 66 x 50 cm. Hole Ø 24 cm.



660 930 Tiburón. Medidas: 66 x 50 cm.
Shark. Meassure: 66 x 50 cm.

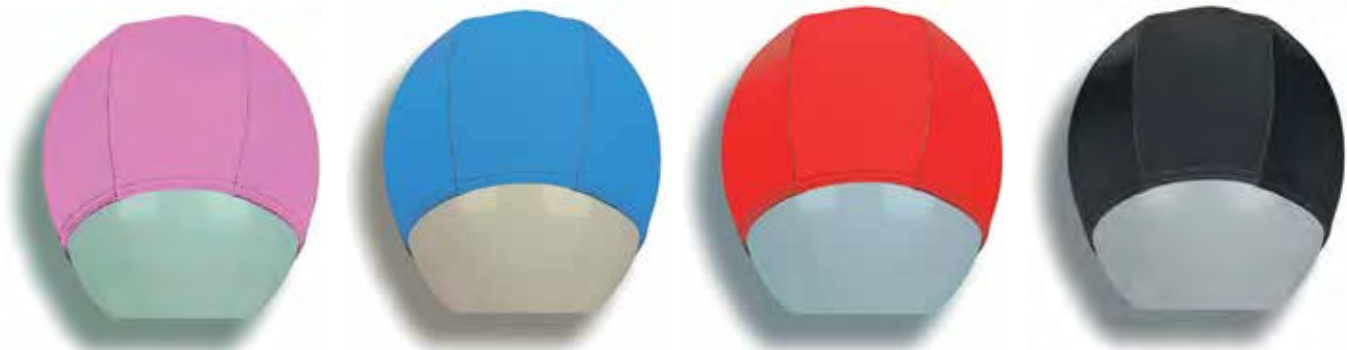

660 971 Gorro natación de poliéster. - Polyester bathing cap.

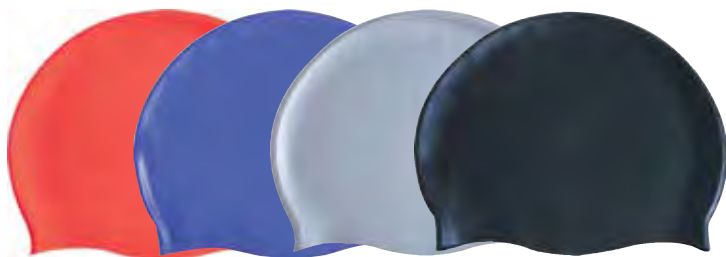

660 974 Gorro natación de silicona. - Silicone bathing cap.



660 973 Gorro natación de licra. - Lycra bathing cap.



660 976 Gorro natación de PU. Nuevo material. Tela recubierta de Poliuretano. Muy cómodo de colocar. Material anti-tirones.
PU coated bathing cap.



660 975 Gorro natación de silicona reversible en dos colores. - Silicone two colors bathing cap. Useful two sides.

PISCINAS - SWIMMING POOLS

PISCINAS - SWIMMING POOLS



660 980 Gafas natación infantil classic. - *Children's classic swimming goggles.*



660 982 Gafas natación adulto classic. - *Adult's classic swimming goggles.*



660 983 Gafas natación adulto visión completa. - *Adult's complete vision swimming goggles.*

660 981 Gafas natación infantil visión completa. - *Children's complete vision swimming goggles.*



660 999 Tapón nariz. - *Nose plug*



660 998 Tapones oído-orejas. - *Earplug.*



650 200 Disco acuático. - Water disk.



660 903 Red de voley flotante, 186 x 100 cm.
Floating volley net, 186 x 100cm.



660 902 Portería waterpolo flotante, 90 x 70 x 60 cm.
Floating waterpolo goal, 90 x 70 x 60 cm.



660 904 Cesta de basket flotante, Ø 52 cm., altura 40 cm.
Floating basket, Ø 52 cm., height 40 cm.



700 225 Balón waterpolo caucho celular. Lámina de caucho en una única pieza. Peso: 365 a 385 gr. Ø 219 - 225 mm. Recomendado para entrenamiento y competición.
Waterpolo cellular rubber ball. Weight: 365 to 385 gr. Ø 219 - 225 mm. Suitable for training and competition.

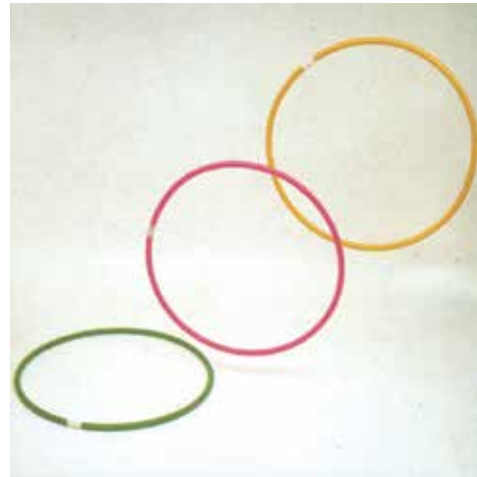

660 600 Aros sumergibles 3 niveles, Ø 75 cm. Juego de 3 aros - *Underwater hoops 3 levels Ø 75 cm. Set of 3 hoops.*



660 700 Aros de buceo flexibles Ø 16 cm. - *Underwater flexible hoops Ø 16 cm.*

660 900 Ringo macizo Ø exterior 16 cm. - *Solid ringo Ø exterior 16 cm.*
660 901 Ringo hueco Ø exterior 16 cm. - *Empty ringo Ø exterior 16 cm.*



660 916 Perlas de buceo Ø 70 mm. - *Underwater pearls Ø 70 mm.*

660 916 Perlas de buceo Ø 70 mm. - *Underwater pearls Ø 70 mm.*

660 925 Set 6 picas de buceo. - *Underwater sticks. Set 6 u.*

**DEPORTES, ACCESORIOS
Y COMPLEMENTOS**

***SPORTS, ACCESORIES
AND COMPLEMENTS***

6





700 100 BALÓN FUTBOL modelo BURAN Talla 5

Nuevo sistema de unión de los paneles. Cosido y termo-soldado. El cosido queda en el interior. Fabricado en cuero sintético 4 capas, capa externa Nuevo material trenzado denominado célula de abeja. Cámara y válvula de butilo de alta calidad. Nuevo núcleo interno para mayor equilibrio y control. Sistema interno anti-vibración. Válvula hinchable de butilo. Fabricado acorde a la normativa de la federación española.

New panel joining system. Sewed and glued by thermal eating. Inner lining: four layers with an internal core providing a better control and balance. Inner system vibration-isolated. Outer Cover: Synthetic leather and new twisted material called hive braiding. Bladder and valve: high quality butyl. Manufactured to comply with the regulation of the Spanish Federation.



700 000 BALÓN FUTBOL modelo ITERBIUM talla 5

Balón de futbol más rápido. Material c efecto muelle en su interior. Fabricado en cuero sintético cosido 4 capas, capa externa TPU. Cámara y válvula de butilo de alta calidad. Sistema interno anti-vibración. Válvula hinchable de butilo Fabricado acorde a la normativa de la federación española.

FOOTBALL BALL YTTERBIUM Size 5

Fast and light Football ball. Internal core with spring effect. Made of synthetic leather with four layers and outer cover of TPU. Inner system vibration-isolated. Bladder and valve: high quality butyl. Manufactured to comply with the regulation of the Spanish Federation.



700 101 BALÓN FUTBOL modelo ETESIO talla 5

Fabricado en cuero sintético cosido 4 capas, capa externa NUEVO MATERIAL TRENZADO DENOMINADO CÉLULA DE ABEJA. Cámara y válvula de butilo de alta calidad. Nuevo núcleo interno para mayor equilibrio y control. Sistema interno anti-vibración. Válvula hinchable de butilo. Fabricado acorde a la normativa de la federación española. *FOOTBALL BALL N.5 ETESIO*

Sewed synthetic leather, four layers with outer cover made of a new twisted material called hive braiding. Bladder and valve: high quality butyl. New internal core providing a better control and balance. Inner system vibration-isolated. Manufactured to comply with the regulation of the Spanish Federation.



700 103 BALÓN FUTBOL modelo ETESIO talla 4

Fabricado en cuero sintético cosido 4 capas, capa externa NUEVO MATERIAL TRENZADO DENOMINADO CÉLULA DE ABEJA. Cámara y válvula de butilo de alta calidad. Nuevo núcleo interno para mayor equilibrio y control. Sistema interno anti-vibración. Válvula hinchable de butilo. Fabricado acorde a la normativa de la federación española.



700 109 BALÓN FUTBOL modelo TAPSUS talla 5

Fabricado en cuero sintético cosido 4 capas, capa externa TPU. Cámara y válvula de butilo de alta calidad. Nuevo núcleo interno para mayor equilibrio y control. Sistema interno anti-vibración. Válvula hinchable de butilo Fabricado acorde a la normativa de la federación española.

FOOTBALL BAL N.5 TAPSUS

Sewed synthetic leather, four layers with outer cover made of TPU. New internal core providing a better control and balance. Inner system vibration-isolated. Bladder and valve: high quality butyl. Manufactured to comply with the regulation of the Spanish Federation.



700 110 BALÓN FUTBOL modelo TAPSUS talla 4.

Fabricado en cuero sintético cosido 4 capas, capa externa TPU. Cámara y válvula de butilo de alta calidad. Nuevo núcleo interno para mayor equilibrio y control. Sistema interno anti-vibración. Válvula hinchable de butilo Fabricado acorde a la normativa de la federación española.

FOOTBALL BALL N.4 TAPSUS

Sewed synthetic leather, four layers with outer cover made of TPU. New internal core providing a better control and balance. Inner system vibration-isolated. Bladder and valve: high quality butyl. Manufactured to comply with the regulation of the Spanish Federation.



700 106 FUTBOL Nº5 BREEZE

cuero sintético cosido. Interior: Tres capas de algodón y una capa de poliéster laminadas en látex natural. Exterior: Capa de cuero sintético. Vejiga de butilo. Peso y talla oficial. Recomendado para entrenamiento en campo de hierba.

FOOTBALL BALL N.5 BREEZE

Sewed synthetic leather. Inner lining: two cotton layers and one polyester laminated in natural latex layer. Outer Cover: one PVC layer. Natural butyl bladder and valve. Thread: nylon 6.6 with double knot and crossed section. Weight: 310 gr. Official diameter. Recommended for training on grass pitches.



700 118 FUTBOL Nº5 CAPITAN

cuero sintético cosido. Interior: Tres capas de algodón y una capa de poliéster laminadas en látex natural. Exterior: Capa de cuero sintético. Vejiga de butilo. Peso y talla oficial. Recomendado para entrenamiento en campo de hierba.

FOOTBALL BALL CAPITAN N.5

Sewed synthetic leather. Inner lining: two cotton layers and one polyester laminated in natural latex layer. Outer Cover: one PVC layer. Natural butyl bladder and valve. Thread: nylon 6.6 with double knot and crossed section. Weight: 310 gr. Official diameter. Recommended for training on grass pitches.



700 104 BALÓN FÚTBOL Nº5 PLATINUM

Cuero sintético cosido. tres capas de algodón y una capa de poliéster laminadas en latex natural. Exterior capa de PU. Vejiga de butilo. Altas prestaciones. Campo de hierba natural y artificial

FOOTBALL N. 5 PLATINUM

Sewed synthetic leather. Inner lining: Three cotton layers and one polyester laminated in natural latex. Outer cover: P.U. layer. Bladder: butyl. Official size and weight. High performance qualities. Recommended for training on grass football pitch.



700 117 BALÓN FÚTBOL Nº4 PLATINUM.

Cuero sintético cosido. tres capas de algodón y una capa de poliéster laminadas en latex natural. Exterior capa de PU. Vejiga de butilo. Altas prestaciones. Campo de hierba natural y artificial



700 107 FUTBOL Nº5 CLASSIC

cuero brillante. Laminación interna: compuesta por dos capas de algodón y una capa de poliéster laminadas en látex natura. Laminación externa: compuesta de una capa de PVC. Recomendado para iniciación y entrenamiento en campo de hierba.

FOOTBALL BALL CLASSIC N.5

Football ball N.5 Classic model, shiny leather. Inner lining: two cotton layers and one polyester laminated in natural latex layer. Outer Cover: one PVC layer. Recommended for training on grass pitches.



700 115 00 FÚTBOL BIOVEGETAL N°5 100% Reciclable Diámetro: 220 mm. Peso: 360 gr. Edad recomendada a partir de 12 años
BIOVEGETAL FOOTBALL BALL N°5 100% Recyclable. Diameter: 220 mm. Weight: 360 g. Recommended Age: Up to 12 yrs.

700 115 04 FÚTBOL BIOVEGETAL N°4 100% Reciclable Diámetro: 200mm Peso: 330 gr. Edad recomendada de 8 a 11 años.
BIOVEGETAL FOOTBALL BALL N°4 100% Recyclable. Diameter: 200mm Weight: 330 g. Recommended Age: 8 to 11 yrs.

700 115 03 FÚTBOL BIOVEGETAL N°3 100% Reciclable. Diámetro 180mm Peso: 290 gr. Edad recomendada de 2 a 8 años.
BIOVEGETAL FOOTBALL BALL N°3 100% Recyclable. Diameter: 180mm. Weight: 290 g. Recommended Age: 2 to 8 yrs.

FÚTBOL - FOOTBALL



700 125 FUTBOL N°5 CAUCHO CELULAR TOP STAR
 Balón futbol caucho Celular n° 5, modelo, "Top Star". Talla y peso oficial. Colores: Blanco-Negro y Blanco-Rojo.

Football n° 5, mod. "Top Star" Cellular rubber. Official size and weight. Color: White/Black and White/ Red.



700 119 FUTBOL TECNOCAUCHO®
 Ofrece unas características muy superiores al caucho normal, proporcionando al producto final una mayor elasticidad y resistencia a la abrasión.

Football Tecnocaucho®. It is much more flexible and abrasion-resistant than ordinary rubber providing a high quality end-product.



700 124 FUTBOL N° TPE. SPRING
 Peso: 350 gr. Ø 220 mm.
Football n° 5 mod. "Spring" TPE. Weight: 350 gr. Ø 220 mm.



700 120 FUTBOL N°5 CAPTAINS
 Muy resistente. Válvula hinchable. Color: Rojo-Negro y Blanco-Negro. Peso: 350 gr. Ø 220 mm. Recomendado para iniciación en patio de colegio.

Football n° 5 mod. "Captains" T. P.E. Lamination in one piece. Complies with the European ToysStandard EN-71 according to: Good resistance. Inflatable valve. Color: Red/Black and White/Black. Weight: 350 gr. Ø 220 mm. Recommended for initiation on school courtyard.



700 111 FUTBOL NEON. fabricado en tecno-caucho con aditivo luminiscente que se vé en la oscuridad. Para que emita luz por la noche tiene que recibir luz durante el día para activar el aditivo luminiscente. Cuánto más tiempo reciba luz, más tiempo emite luz . Válvula hinchable. Color blanco y negro. Peso 350g, Diámetro 220mm. Recomendado para suelos abrasivos.

Made of Tecno-caucho with luminescent additive that can be seen in the dark. For emitting light at night, it has to receive light during the day to activate the luminescent additive. The longer it receives light, the longer it emits light. Inflatable valve. Black and white color. Weight: 350g Diameter: 220mm. Recommended for abrasive floors.





700 122 FUTBOL Nº5 VULCANO

Balón fútbol nº 5 modelo "Vulcano". Muy resistente. Válvula hinchable. Colores fluorescentes: Amarillo, rosa, azul, verde y naranja. Peso: 260 gr. Ø 220 mm. Recomendado para iniciación en patio de colegio.

Football nº 5 mod. "Vulcano" T.P.E. Lamination in one piece. Complies with European Toys Standard EN-71. Good resistance. Inflatable valve. Fluorescent colors: Yellow, pink, blue, green and orange. Weight: 260 gr. Ø 220 mm. Recommended for initiation on school courtyard.



700 121 FUTBOL Nº5 ROYAL

Balón fútbol nº 5 modelo "Royal". Muy resistente. Válvula hinchable. Color: Rojo. Peso: 260 gr. Ø 220 mm. Recomendado para iniciación en patio de colegio.

Football nº 5 mod. "Royal" T. P.E. Lamination in one piece. Complies with the European Toys Standard EN-71. Good resistance. Inflatable valve. Color: Red. Weight: 260 gr. Ø 220 mm. Recommended for initiation on school courtyard.

700 226 BALON FUTBOL NEW TEAM.

Fabricado en termoplástico. Peso 180g. Diámetro 21cm.

Team Football. Made in Thermoplastic. Weight 180g. Diameter 21cm.

FÚTBOL - FOOTBALL



443 310 FUTBOL FOAM RECUBIERTO

Balón fútbol foam recubierto Ø 170 mm. 165 gr. Football foam ball Ø 170 mm. 165 g.



443 305 FUTBOL FOAM Ø 190 MM.

Balón fútbol foam Ø 190 mm. Football foam ball Ø 190 mm.



680 000 PORTERÍA DE FÚTBOL 11 DE ALUMINIO. SET de 2.

Portería de Fútbol 11 fabricada en aluminio ovalado de 140 mm. x 100mm. Refuerzos interiores que le dan gran resistencia y robustez. Unión de largueros mediante escuadras internas metálicas, que le aportan un perfecto ajuste. Sistema de enganche de red mediante piezas de ABS anti-lesión. Incluye anclajes de 50 cm. de profundidad. Medidas oficiales 7,32 m x 2,44 m. Cumple con la normativa UNE-EN 748:2004.

FOOTBALL GOAL 11 ALUMINIUM FIXED. SET of 2.

Aluminium oval profile 140mm x 100 mm. Reinforced inwardly for greater resistance and robustness. Crossbars joined by internal metalique squares for a perfect fixing. Net hooked with safety system. Anchorages of 50 cm deep. Official size: 7,32 x 2,44 m. Comply with UNE-EN 748:2004

680 004 PORTERÍA DE FÚTBOL 7 DE ALUMINIO. SET de 2.

Portería de Fútbol 7 fabricada en aluminio ovalado de 140 mm. x 100mm. Refuerzos interiores que le dan gran resistencia y robustez. Unión de largueros mediante escuadras internas metálicas, que le aportan un perfecto ajuste. Sistema de enganche de red mediante piezas de ABS anti-lesión. Incluye anclajes de 50 cm. de profundidad. Medidas oficiales 6 m x 2 m. Cumple con la normativa UNE-EN 748:2004.

FOOTBALL GOAL 7 ALUMINIUM FIXED. SET of 2.

Aluminium oval profile 140mm x 100 mm. Reinforced inwardly for greater resistance and robustness. Crossbars joined by internal metalique squares for a perfect fixing. Net hooked with safety system. Anchorages of 50 cm deep. Official sizes 6m x 2 m. Comply with UNE-ES 748:2004



680 003 PORTERÍA DE FÚTBOL 11 DE ALUMINIO PORTÁTIL. SET de 2.

Portería de Fútbol 11 portátil, fabricada en aluminio ovalado de 140 mm. x 100mm. Refuerzos interiores que le dan gran resistencia y robustez. Arquillos y tirantes metálicos tratados para la corrosión mediante galvanizado. Unión de largueros mediante escuadras internas metálicas, que le aportan un perfecto ajuste. Sistema de enganche de red mediante piezas de ABS anti-lesión. Profundidad de 2 m. Medidas oficiales 7,32 m x 2,44 m. Incluye anclajes antivuelco de portería portátil según normativa. Cumple con la normativa UNE-EN 748:2004.

FOOTBALL GOAL 11 ALUMINIUM PORTABLE. SET of 2.

Aluminium oval profile 140 mm x 100 mm. Reinforced inwardly for greater resistance and robustness. Archs and tubes with anti-corrosion galvanized treatment. Crossbars joined by internal metalique squares for a perfect fixing. Net hooked with safety system. Anchorages of 2m deep. Official sizes 7,32 x 2,44 m. With official anti-tilt base anchoring device for transportable goal. Comply with UNE-ES 748:2004



680 005 PORTERÍA DE FÚTBOL 7 DE ALUMINIO PORTÁTIL. SET de 2.

Portería de Fútbol 7 portátil, fabricada en aluminio ovalado de 140 mm. x 100mm. Refuerzos interiores que le dan gran resistencia y robustez. Arquillos y tirantes metálicos tratados para la corrosión mediante galvanizado. Unión de largueros mediante escuadras internas metálicas, que le aportan un perfecto ajuste. Sistema de enganche de red mediante piezas de ABS anti-lesión. Profundidad de 2 m. Medidas oficiales 7,32 m x 2,44 m. Incluye anclajes anti-vuelco de portería portátil según normativa. Cumple con la normativa UNE-EN 748:2004.

FOOTBALL GOAL 7 ALUMINIUM PORTABLE. SET of 2.

Aluminium oval profile 140 x 100 mm. Reinforced inwardly for greater resistance and robustness. Archs and struts with anti-corrosion galvanized treatment. Crossbars joined by internal metal squares for a perfect fixing. Net hooked with safety system. Anchorages of 2m deep.

Official sizes 7,32m x 2,44 m. With official anti-tilt base anchoring device for transportable goal.

Comply with UNE-ES 748:2004



680 006 ARQUILLOS SUPERIORES.

Conjunto de 2 arquillos superiores fabricados en acero, pintado con pintura de polvo epoxi secado al horno a 200°. de gran resistencia a la corrosión.

UPPER ARCS.

Set with 2 top archs made of steel and coated with powder epoxi painting treated to 200°C. Corrosion-resistant.



680 008 POSTES TENSADO DE RED. SET de 2.

Postes para el tensado de la red fabricados en tubo de acero de 45mm, pintados con pintura de polvo epoxi secado al horno a 200°. Tensado mediante carraca.

POSTS FOR TIGHTENING THE NET. SET of 2.

Made of round steel tube with diameter 45 mm, coated with powder epoxi painting with treatment of 200°C. Tightened by ratchet.



680 007 BASE ABATIBLE

Base para la sujeción de la red, plegable para permitir más fácilmente el corte del césped. Fabricada en acero pintado con pintura de polvo epoxi secado al horno a 200°. Por unidad de portería.

FOLDING BASE

Base for fixing the net. Can be folded for cutting the grass easily. Made of steel coated with powder epoxi painting treated to 200° C. Corrosion-resistant.



Enganche de sujeción al suelo para porterías portátiles.
Hook for fix the portable goals to the ground.



690 001 RED DE FÚTBOL 11.Juego. Fabricadas en PE sin nudos. 4 mm. Blanca.

690 007 RED DE FÚTBOL 7 . Juego. Fabricadas en PE sin nudos. 3 mm. Blanca



Detalle del enganche para la red.
Detail of the net hook.

Porterías desmontables, ligeras y resistentes, 100% recicladas de material de ventanas de PVC. Incluye red especial. Para fútbol, fútbol sala y balonmano.
Sectional goals, light and resistant, 100% recycled material from PVC windows. Special net included. For football, indoor football and handball.

- 610 161 – Portería con escuadra 300 x 200 x 90 cm. - *Foot goal 300 x 200 x 90 cm.*
- 610 162 – Portería con escuadra 300 x 150 x 80 cm. - *Foot goal 300 x 150 x 80 cm.*
- 610 163 – Portería con escuadra 200 x 150 x 80 cm. - *Foot goal 200 x 150 x 80 cm.*
- 610 164 – Portería con escuadra 200 x 100 x 60 cm. - *Foot goal 200 x 100 x 60 cm.*
- 610 165 – Portería con escuadra 150 x 100 x 60 cm. - *Foot goal 150 x 100 x 60 cm.*
- 610 166 – Portería 100x75x50mm con escuadra. Recomendada para ejercitar la puntería en los entrenamientos de fútbol.
Foot goal with square 100x75x50mm. Recommended to exercise aim in soccer training.

FÚTBOL - FOOTBALL



- 610 101 Portería fútbol, 140 x 105 x 72 cm.
- 610 102 Portería fútbol, 100 x 80 x 60 cm.
- 610 103 Portería fútbol, 90 x 60 x 42 cm.



- 610 104 Portería fútbol, 60 x 45 x 30 cm. Set de 2 porterías.
Foot goal 60 x 45 x 30 cm. Set of 2 goals.

ACCESORIOS ENTRENAMIENTO - TRAINING ACCESOIRES

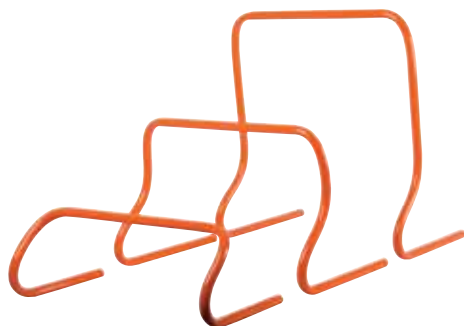

- 642 000 Vallas de entrenamiento mini 15 cm.
- 642 005 Vallas de entrenamiento mini 30 cm.
- 642 010 Vallas de entrenamiento mini 50 cm.

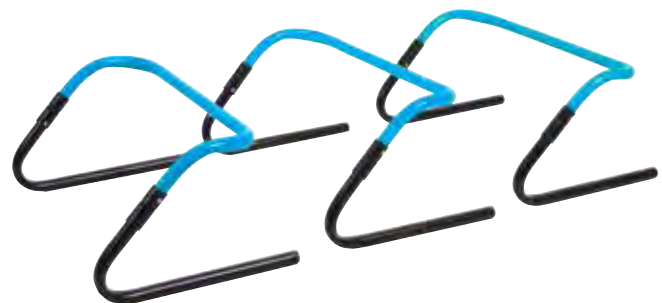

- 642011 Vallas de salto entrenamiento funcional doble altura.
Vallas funcionales de doble altura. Altura de 20 y 30 cm. Ancho 46 cm.
Training hurdles double high. Height from 20 to 30 cm. Width 46 cm.

ACCESORIOS ENTRENAMIENTO - TRAINING ACCESOIRES



64203600 ESCALERA DE AGILIDAD DIVISIBLE 2 X 2 M.

Escalera de agilidad para ejercicios de coordinación, velocidad y agilidad. Compuestas por dos partes de 2 metros que se pueden separar para crear dos carriles paralelos.

PRECIO OFERTA 19,30 €



642 035 Escalera de agilidad. Longitud 4 m. **PRECIO OFERTA 26,80 €**



64203700 ESCALERA DE AGILIDAD PLANA
Escalera de agilidad plana. Largo 4 m. Ancho 50 cm. Grosor 6 mm. Fabricada en caucho antideslizante.

PRECIO OFERTA 42,90 €



642 030 Paracaídas potenciador de la velocidad.
Speed power parachute.



642 017 Arcos de entrenamiento y disparo. Dimensiones: 35 x 35 cm.
Shooting arcs. Dimensions: 35 x 35 cm.

642 018 Arcos de entrenamiento y disparo. Dimensiones: 40 x 40 cm.
Shooting arcs. Dimensions: 40 x 40 cm.

642 019 Arcos de entrenamiento y disparo. Dimensiones: 45 x 45 cm.
Shooting arcs. Dimensions: 45 x 45 cm.



642 045 Set de obstáculos jump. Compuesto por 2 conos, 2 soportes y una pica.
Set obstacles jump. Composed by 2 cones, 2 supports and a stick.

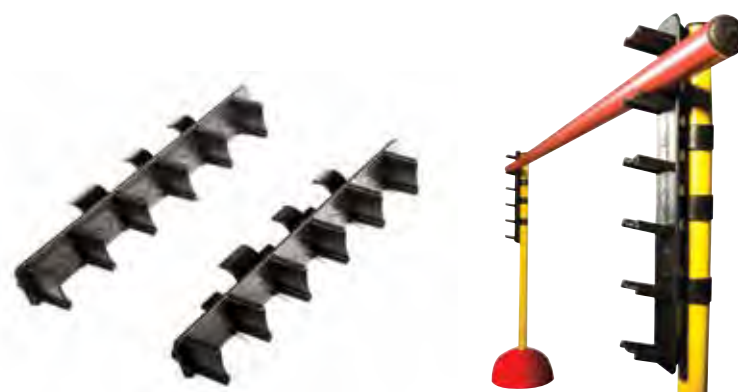

642 050 Pieza regulable en altura para pica. 6 niveles.
Piece for sticks high adjustable. 6 levels.



642 040 Trineo potenciador de la velocidad. - *Speed power sleigh.*



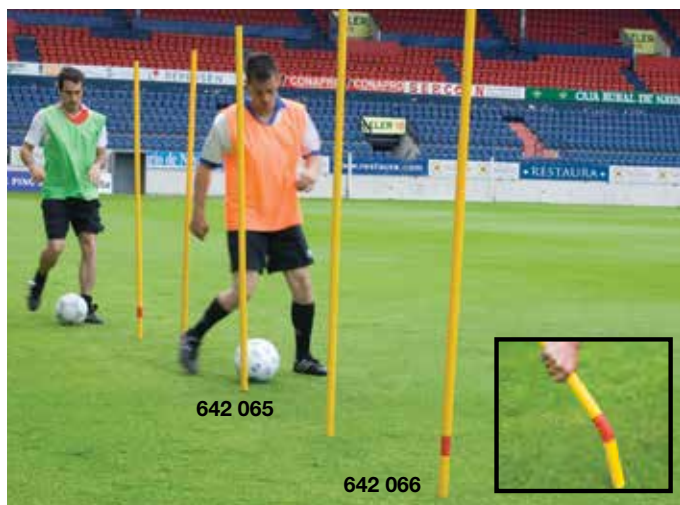

642 065

642 066

642 065 Picas para slalom fijas para clavar en el suelo.

Slalom poles to fix in the ground. 170 cm.

642 066 Picas para slalom fijas flexibles para clavar en el suelo.

Flexible slalom poles to fix in the ground. 170 cm.



642 060 Bolso para picas de slalom. Capacidad de 20 unidades.

Slalom pole bag. Capacity 20 units.



642 062 Base para picas de slalom. - *Slalom pole base.*



432 508 BASE PARA PICA DE 25 mm.

Base fabricada en caucho. Diámetro del agujero: 25 mm. Diámetro base: 225 mm. Peso: 1.5 kg.

Base made of rubber. Hole Diameter: 25 mm

Base Diameter: 22.5 cm. Weight: 1,5 kg.



642 075

642 070 Siluetas para entrenamiento de tiro de falta. Fácil de clavar en el suelo. 180 cm de altura. - *Free kick wall. 180 cm high.*

642 075 Carro para transportar 5 siluetas de entrenamiento. - *Trolley for 5 free kick walls.*



642 071 SILUETAS FLEXIBLES

Estructura fabricada en acero galvanizado y pintado. Interior de poliéster.

Tienen muelle en la base para volver a la posición original.

Altura 180 cm.

FLEXIBLE FOOTBALL TRAINING MANNEQUINS

Estructure made of galvanised painted steel with the filling made of polyester. It has springs on the base to quickly return to its original position.

Height: 180 cm.



642 074 BASE PARA SILUETAS INDIVIDUAL

Estructura fabricada en acero galvanizado y pintado. Con ruedas para transportar. Adecuado para campos de hierba artificial. Peso: 5 Kg.

BASE FOR TRAINING MANNEQUINS

Estructure made of galvanised painted steel. The base has wheels to be transported. Suitable for artificial pitches. Weight: 5 Kg.



642 055 Cono flexible para picas. Set de 8 unidades. Tamaño: Ø 30 x 15 cm.
Flexible cone for sticks. Set 8 units. Size: Ø 30 x 15 cm.



432 500 Cono de 24 cm. - Cone 24 cm.



432 509 00 Cono señalización en PE 24 cm. y flexible, con doble altura de agujeros. Base 15x15 cm.

43250903 - Amarillo

43250906 - Verde

43250907 - Rojo

43250908 - Naranja

43250911 - Azul

432 501 Cono señalización en PE de 32 cm.
Cones 32 cm.

Cono de 42 y de 52 cm. fabricado en P.E. nuevo y flexible. Recupera su forma tras la deformación. - Cone 42 and 52cm made in flexible P.E. Recover its shape after deformation.

432 493 Cono 42 cm. Base: 28 x 28 cm. Diámetro 18 cm. Peso : 390 gr. - Cone 42 cm.

432 496 Cono 52 cm. Base: 28 x 28 cm. Diámetro 18 cm. Peso : 463 gr. - Cone 52 cm.

FÚTBOL - FOOTBALL



432 504 Base maciza de 1,8 kg. para kit de entrenamiento.
Solid base 1,8 kg. for training kit



410 900 Engarce fijo de picas. Bolsa de 12 unidades.
Linking for sticks. Bag with 12 u.



410 901 Engarce universal. Bolsa de 6 unidades.
Multi-linking. Bag with 6 u.



432 506 Soporte para conos y picas.
Support for cone and stick.



432 502 Cono redondo, set de 40 unidades.
Round cone. Set 40 units.



432 505 Cono gran flexibilidad, set de 48 unidades.
Flexible cone. Set 48 units.



900 878 Banderines corner flexibles. - Flexible corner flags.



- 900 850 Peto de rejilla reversible. Tamaño niño. - *Training reversible vest. Children size.*
 - 900 851 Peto de rejilla reversible. Tamaño joven. - *Training reversible vest. Young size.*
 - 900 852 Peto de rejilla reversible. Tamaño adulto. - *Training reversible vest. Adult size.*
- Colores: naranja-amarillo, azul-verde. - *Colours: orange-yellow, blue-green.*



- 900 856 Peto tirantes niño. Fabricado en polyester Un color. Cerrado sin gomas. Ancho 46 cm. Largo 55 cm. Set 5 ud.
 - 900 857 Peto tirantes joven. Fabricado en polyester Un color. Cerrado sin gomas. Ancho 56 cm. Largo 62 cm. Set 5 ud.
 - 900 858 Peto tirantes adulto. Fabricado en polyester Un color. Cerrado sin gomas. Ancho 60 cm. Largo 70 cm. Set 5 ud.
- Colores: rojo, verde, naranja y azul.



642 096 BOTELLA AGUA ENTRENAMIENTO
750 ml. *Water Bottle 750 ml.*

642 095 PORTA BOTELLAS DE AGUA PARA 6 U.
Fabricada en polietileno. Plegable. Asa atornillada. Imposible soltarse.
Water Bottle Carrier (hold up to 6 bottles), Plastic.



900 854 Peto abierto con elástico talla XL. Medidas: 48 x 31 cm. Set 5 ud.



900 874 Set de árbitro. - *Referee set*



900 876 Brazaletes de capitán. - *Captain's armband.*



642 100 Pancarta de sustitución. - *Substitution card.*



900 877 Banderines linier pro. Set de 2 unidades. - *Linier pro flags. Set of 2 units.*





690 100 GUANTES WARRIOR. TALLA 4, 6 Y 8. Cuero sintético.

Palma de foam anti deslizante de grosor 3 mm. Dorso de Gussetts Speedo tejido de alta resistencia. Muñeca con banda elástica de foam de 4 x 10 cm. Tallas XXS, XS y S.

Size 4, 6, 8 Palm 3 mm .High Grip Foam. Backhand 1 Hi-Foam. FLAT CUT Backhand 2 High strength Speedo Fabric. Intermediate Wrist 1 4 cm. Elasticated Wrist Band. Wrist 2 4 cm. Wide & 10 cm. Long Hi-Foam Strap.

690 110 GUANTES EVOLUTION. PROFESIONAL. JOVEN Y ADULTO. TALLA 9 Y 10

Palma de foam anti deslizante 6 mm. Dorso de foam antideslizante de 3 mm. Interior con revés cerrado con laminación de espuma de 8 mm. Muñeca con banda elástica de foam con fijación doble y toalla de soporte. Longitud banda 6 x 24 cm. Tallas M y L.

Size 9 and 10. Palm High grip imported Latex Foam 3+3mm - White
Backhand 1 Hi-Foam 3 mm.
FLAT CUT Backhand 2 Closed Mesh With 8mm PC Foam Lamination
Professional Wrist 1 8 cm. Elasticated Wrist Band With Towel Backing & Double Fastening. Wrist 2 6 cm. Z Wide & 24cm Long Hi-Foam Strap.

690 120 GUANTES GLADIATOR. PROFESIONAL CALIDAD FIFA. TALLAS ADULTO. TALLA 10 Y 11

Palma de foam anti deslizante de 6 mm. Dorso de German foam antideslizante de 8mm

Interior con revés cerrado con laminación de espuma de 8 mm. Muñeca con banda elástica de foam con fijación doble y toalla de soporte. Longitud banda 5 x 24 cm. Tallas L y XL.

Palm High grip imported Latex Foam 3+3mm - White. Backhand 1 4+4 mm Latico New Basic Latex Foam (German). ROLL CUT Backhand 2 Closed Mesh With 8mm PC Foam Lamination. Professional Wrist 1 8cm Elasticated Wrist Band With Towel Backing & Double Fastening. Wrist 2 5 cm Wide & 24cm Long Hi-Foam Strap

FÚTBOL - FOOTBALL



690 140 Espinillera funcional. Lámina de EVA foamada recubierta de concha de plástico. Parte más externa Poliuretano. Sujeciones en tela acrílica transpirable. Se pueden desmontar las sujecciones de tela superior e inferior para lavar.* TALLAS: S, M, L.

SHIN GUARDS

Foamed EVA pad and Shell covered. Outer layer made of polyurethane. Washable and breathable guard. Sizes: S, M, L.



690 130 Espinillera profesional. Lámina de EVA foamada recubierta de concha de plástico. Sistema de amortiguación de golpes. Incluye media sin pie de licra de máxima calidad y transpiración. Talla única. Colores: negro, rojo, amarillo fluor, verde fluor, rosa fluor, naranja fluor.

PRO SHIN GUARDS

Professional Shin guard. Foamed EVA pad and Shell covered. Cushioning system. Breathable tight made of high quality lycra. One size. Colours: black, red, fluorescent yellow, fluorescent green, fluorescent pink, fluorescent orange.



900 961

900 960

900 960 CRONÓMETRO S06

Funciones:

- Hora normal y hora dual
- Despertador
- Cronómetro

Fabricado con materiales plásticos anti-rotura.
Con cordón para colgar.

900 961 Cronómetro 30 lap. Hora dual, calendario, cuenta a atrás, 30 registros, alarma, función metrónomo hasta 10 velocidades.

Lap stopwatch. Dual, calendar, countdown, 30 register, alarm, metronome until 10 speed.



900913 Silbato plástico. - Plastic whistle.



642 090 Medidor de presión para balones. Deluxe Press Gauge.



900910 Silbato metálico Metal whistle.



900912 Silbato plástico en blister con cordón. Plastic whistle in blister with rope.



900 915 Red para ocho balones. - Net for 8 balls.



900 916 Red individual balones. - Net for 1 ball.



900911 Silbato metálico en blister con cordón. Metal whistle in blister with rope.



642 080 Bolso guardabalones. Capacidad para 16 balones hinchados. Ball sacks 16 pcs.



PIZARRA TÁCTICA GRANDE DE ALUMINIO / BIG ALUMINIUM TACTIC BLACKBOARD

900 935 60 x 90 cm. Basket.- Basketball

900 936 60 x 90 cm. Fútbol. - Football.

900 937 60 x 90 cm. Balonmano. - Handball.

900 938 60 x 90 cm. Volley. - Volleyball.

900 940 45 x 60 cm. Basket.- Basketball

900 941 45 x 60 cm. Fútbol. - Football.

900 942 45 x 60 cm. Balonmano. - Handball.

900 943 45 x 60 cm. Volley. - Volleyball.

900 945 30 x 45 cm. Basket. - Basketball

900 946 30 x 45 cm. Fútbol. - Football.

900 947 30 x 45 cm. Balonmano. Handball.

900 948 30 x 45 cm. Volley. - Volleyball.



900 950 Carpeta táctica basket. Dos caras.

900 952 Carpeta táctica fútbol. Dos caras.

900 954 Carpeta táctica balonmano. Dos caras.

900 956 Carpeta táctica volley. Dos caras.



700 141 Futbol sala modelo THERMOLINK 62 cm.

Balón fútbol sala unión THERMOLINK. Nuevo sistema de unión más duradero. Superficie antideslizante. Sistema especial para retención del aire. Sistema anti vibración.

Nueva tecnología 62cm. 4 capas. Capa más externa TPU. Cámara y válvula de butylo de alta calidad. Control system. Fabricado acorde a la normativa de la federación española. Peso: 420-440 gr.

Indoor Football ball THERMOLINK 62 cm.

New fix system more durable. Non flip surface. Special system for air retention. No-vibration system. New technology 62 cm. 4 layers. TPU extern layer. Bladder and valve high quality butyl. Control System. Manufactured to comply with the regulation of the Spanish Federation.

Weight: 420- 440 gr. Circumference: 62 cm.



700 142 Futbol sala modelo THERMOLINK 58 cm.

Balón fútbol sala unión THERMOLINK. Nuevo sistema de unión más duradero. Superficie antideslizante. Sistema especial para retención del aire. Sistema anti vibración.

Nueva tecnología 62cm. 4 capas. Capa más externa TPU. Cámara y válvula de butylo de alta calidad. Control system. Fabricado acorde a la normativa de la federación española. Peso: 380-400 gr.

Indoor Football ball THERMOLINK 58 cm.

New fix system more durable. Non flip surface. Special system for air retention. No-vibration system. New technology 58 cm. 4 layers. TPU extern layer. Bladder and valve high quality butyl. Control System. Manufactured to comply with the regulation of the Spanish Federation.

Weight: 380- 400 gr. Circumference: 58 cm.



700 129 BALÓN FUTBOL SALA KIENYKE 62 cm.

Fabricado en cuero sintético 4 capas, capa externa TPU. Cámara y válvula de butylo de alta calidad. Nuevo nucleo interno para mayor equilibrio y control. Systema interno anti-vibración. Fabricado acorde a la normativa de la federación española. Valvula hinchable de butilo. Peso: 440 gr. Circunferencia: 62 cm.

FOOTBALL BALL KIENYKE 62 CM

Made of synthetic leather with four layers and outer cover of TPU. Internal core providing a better control and balance. Inner system vibration-isolated. Bladder and valve: high quality butyl. Manufactured to comply with the regulation of the Spanish Federation. Weight: 440 gr. Circumference: 62 cm.



700 130 BALÓN FOOTBALL SALA KIENYE 58 cm.

Fabricado en cuero sintético 4 capas, capa externa TPU. Cámara y válvula de butylo de alta calidad. Nuevo nucleo interno para mayor equilibrio y control. Systema interno anti-vibración. Fabricado acorde a la normativa de la federación española. Peso: 380 gr. Circunferencia: 58 cm.

FOOTBALL BALL KIENYKE 58 CM

Made of synthetic leather with four layers and outer cover of TPU. Internal core providing a better control and balance. Inner system vibration-isolated. Bladder and valve: high quality butyl. Manufactured to comply with the regulation of the Spanish Federation. Weight: 380 gr. Circumference: 58 cm.



700 131 BALÓN PU CUERO COSIDO SOFT N.4.

Senior 62 cm. 420 gr. - PU leather soft Indoor football Senior 62 cm. Ø 200- 205 mm. 420 gr.

700 133 BALÓN PU CUERO COSIDO SOFT N.3

Balón PU cuero cosido soft Junior 58 cm. Ø 180-185 mm. 400 gr. - PU leather soft Indoor football Junior 58 cm. Ø 180-185 mm. 434 gr.



700 140 BALON FUTBOL SALA SOFT TERMOSOLDADO 62 cm.

Nuevo balón fútbol sala soft Senior 62 cm. cuero termosoldado. 420 gr. New Indoor football Senior 62 cm. thermowelded leather.



700 135 Balón fútbol sala Senior caucho. 62 cm. Peso: 450 gr. - Indoor football Senior rubber. 62 cm.- 450 gr.



700 134 Balón futbol sala Cellular 58 cm. 440 gr. Indoor football 58 cm. Cellular. 440 gr.

465 900 Pelota sonora de caucho celular fútbol sala. Ø180 mm. Sonorous cellular rubber ball indoor soccer. Ø180 mm.



700 137 Balón fútbol sala Junior Soft TPE. Peso: 250 gr. Ø 190 mm. Indoor football Junior Soft TPE. Weight: 250 gr. Ø 190 mm.



BALÓN DE BALONMANO MICRON

Antideslizante. Cámara y válvula de butilo de alta calidad. Apto para competición. Laminación interna: cuatro capas de cuero sintético. Capa externa: cubierta de cuero no resbaladizo. Efecto amortiguación al impacto. Válvula: butilo con efecto anti-bloqueo de salida de aire. Cumple normativa EN-71.

Non-slipping surface. Suitable for competition. Inner lining: four sythetic layers. Outer cover: non-slipping leather and padding effect. High quality butyl and air holding system.

700 146 BALÓN Nº3 Peso – 429 gr. Diámetro:18.5 -19 cm. . - *Weight: 429 gr. Diameter: 18.5-19 cm.*

700 145 BALÓN Nº2 Peso – 325-375 gr. Diámetro: 17 - 17,5 cm. - *Weight: 325-375 gr. Diameter: 17-17.5 cm.*



Balón balonmano "Soft touch" foam antilesión debajo de la capa más externa. Superficie antideslizante.

Handball "Soft touch" anti-lesion foam under the outer ply. Grippy surface.

700 147 Balón balonmano nº 00 "Soft touch". Especial para iniciación en colegio. - *Handball N. 00 "Soft touch". Special for school initiation.*

700 148 Balón balonmano nº 0 "Soft touch". Especial para categoría benjamín. - *Handball N. 0 "Soft touch".*

700 149 Balón balonmano nº 1 "Soft touch". Especial para categoría alevín. - *Handball N. 1 "Soft touch".*

700 150 Balón balonmano nº 2 "Soft touch". Especial para categoría infantil.- *Handball N. 2 "Soft touch".*

700 151 Balón balonmano nº 3 "Soft touch". Especial para categoría juvenil.- *Handball N. 3 "Soft touch".*



700 336 00 BALONMANO BIOVEGETAL Nº 00 100% Reciclable Diámetro - 140 mm. Peso: 225 gr. Edad recomendada de 5 a 7 años.

BIOVEGETAL HANDBALL BALL Nº 00 100% Recyclable. Diameter - 140 mm. Weight: 225 g. Recommended Age: 5 to 7 yrs.

700 337 00 BALONMANO BIOVEGETAL Nº 0 100% Reciclable Diámetro - 150 mm. Peso: 270 gr. Edad recomendada de 8 a 10 años..

BIOVEGETAL HANDBALL BALL Nº 0 100% Recyclable. Diameter - 150 mm. Weight: 270 g. Recommended Age: 8 to 10 yrs.

700 338 00 BALONMANO BIOVEGETAL Nº 1 100% Reciclable Diámetro - 160 mm. Peso: 300 gr. Edad recomendada de 12 a 14 años.

BIOVEGETAL HANDBALL BALL Nº 1 100% Recyclable. Diameter - 160 mm. Weight: 300 g. Recommended Age: 12 to 14 yrs.

700 339 00 BALONMANO BIOVEGETAL Nº 2 100% Reciclable Diámetro - 175 mm. - Peso: 330 gr. Edad recomendada de 14 a 16 años.

BIOVEGETAL HANDBALL BALL Nº 2 100% Recyclable. Diameter - 175 mm. : 330 g. Recommended Age: 14 to 16 yrs.



700 340 Balón balonmano N.00 Iniciación. Soft TPE. Peso: 225 gr. Ø 140 mm.

700 341 Balón balonmano N.0 Benamín. Soft TPE. Peso: 270 gr. Ø 150 mm.

700 342 Balón balonmano N.1 Alevín. Soft TPE. Peso: 300 gr. Ø 160 mm.

700 343 Balón balonmano N.2 Infantil. Soft TPE. Peso: 330 gr. Ø 175 mm.



700 143 Balón balonmano N.00 caucho. Talla y peso oficial. - Handball N. 00 rubber. Official size and weight.

700 152 Balón balonmano caucho nº 0. Talla y peso oficial. - Handball nº 0 rubber. Official size and weight.

700 153 Balón balonmano caucho nº 1. Talla y peso oficial. - Handball nº 1 rubber. Official size and weight.

465 700 Pelota sonora de caucho celular balonmano. Ø150 mm.

Sonorous cellular rubber ball handball. Ø150 mm.



700 345 Balonmano 00 Tecno Caucho® - Handball 00 Tecno Caucho®

700 346 Balonmano 0 Tecno Caucho® - Handball 0 Tecno Caucho®

700 347 Balonmano 1 Tecno Caucho® - Handball 1 Tecno Caucho®

700 348 Balonmano 2 Tecno Caucho® - Handball 2 Tecno Caucho®



443 510 Balón balonmano N.0 foam Ø 160 mm.

Colores surtidos.

NOVEDADES TECNOLÓGICAS - TECHNOLOGIC NEWS

BASKET BICOLOR CAUCHO CELLULAR PLUS

Fabricados en caucho reforzado con fibra japonesa englobando células de aire en su interior. MÁXIMO EFECTO CELLULAR. Talla y peso oficial. Resistencia 5 veces mayor que el balón de caucho clásico. Superficie exterior rugosa. Fabricado en materiales aprobados por la En-71.

Made of reinforced rubber with japanese fiber grouping air cells inside and providing the highest celular effect. Official weight and size. Wrinkled surface and five times more resistant than classic rubber balls. Manufactured with materials complying with EN71 regulations.



700 220 BASKET BICOLOR VERDE N° 7
Peso: 580-600 gr. Diámetro: 238 mm.



700 221 BASKET BICOLOR MAGENTA N° 6
510-557 grs. Diámetro: 224-235 mm.



700 222 BASKET BICOLOR AMARILLO N° 5
Peso: 470-510 gr. Diámetro: 219 mm.

BALONCESTO - BASKETBALL



CAUCHO CELULAR PLUS

700 217 Balón basket caucho Celular n° 7, color naranja. Peso: 600 gr.
Basket ball n° 7, orange color Cellular rubber. 600 gr.

700 219 Balón basket caucho Celular n° 6, color naranja. Peso: 550 gr.
Basket ball n° 6, orange color Cellular rubber. 550 gr.

700 218 Balón basket caucho Celular n° 5, color naranja. Peso: 500 gr.
Basket ball n° 5, orange color Cellular rubber. 500 gr.



CAUCHO CELULAR PLUS

465 800 Balón n° 7 sonoro de caucho celular basket. Ø 240 mm.
Peso: 650 gr.
Sonorous Basket ball n° 7, orange color Cellular rubber Ø 240 mm. 650 gr.



700 200 Balón basket nº 7 fabricado en cuero sintético termosoldado de alta calidad. Vejiga de itrel. Superficie rugosa de excelente agarre. Talla y peso oficial. Excelentes prestaciones. Recomendado para competición. 625 gr.

Basketball N. 7 made of syntetic leather. 625 gr.



700 215 Balón basket caucho Cellular nº 7 bicolor. Peso: 610 gr.

Basket ball nº 7 bicolor Cellular rubber. Weight: 610 gr.



700 209 Balón mini-basket nº 3 caucho tricolor. Peso: 310 g.

Basketball nº 3 three-colored rubber. 310 g.



BALÓN BASKET BICOLOR CAUCHO

Lámina de caucho en una única pieza. Vejiga de butilo y poliéster. Superficie rugosa de gran agarre. Peso y talla oficial. Recomendado para iniciación y entrenamiento. 605 gr.

Basketball nº 7 two-colored rubber. Rubber lamination in one piece. Bladder: Butyl and polyester. Surface: Rugged. Recommended for initiation and training. 605 gr.

700 202 Balón basket nº 7 bicolor caucho.

700 203 Balón basket nº 5 bicolor caucho. - *Basketball nº 5 two-colored rubber.*

700 204 Balón basket nº 6 bicolor caucho. - *Basketball nº 6 two-colored rubber.*



BALÓN BASKET CAUCHO

Lámina de caucho en una única pieza. Vejiga de butilo y poliéster. Superficie rugosa de gran agarre. Talla y peso oficial. Recomendado para iniciación y entrenamiento. 605 gr.

Basketball nº 7 orange rubber. Rubber lamination in one piece. 605 gr.

700 205 Balón basket nº 7 caucho.

700 212 Balón basket nº 6 caucho.

700 207 Balón basket nº 5 caucho.



700 192 00 BASKET BIOVEGETAL N. 7 100% Reciclable Diámetro - 235 mm. - Peso: 450 gr. Edad recomendada a partir de 15 años.
BIOVEGETAL BASKETBALL BALL N. 7 100% Recyclable. Diameter - 235 mm. Weight: 450 g. Recommended Age: Up to 15 yrs.

700 193 00 BASKET BIOVEGETAL N. 6 100% Reciclable Diámetro - 225 mm. - Peso: 400 g. Edad recomendada a partir de 12 a 14 años.
BIOVEGETAL BASKETBALL BALL N. 6 100% Recyclable. Diameter - 225 mm. - Weight: 400 g. Recommended Age: 12 to 14 yrs.

700 194 00 BASKET BIOVEGETAL N. 5 100% Reciclable Diámetro - 220 mm. - Peso: 350 gr. Edad recomendada a partir de 8 a 11 años.
BIOVEGETAL BASKETBALL BALL N. 5 100% Recyclable. Diameter - 220 mm. - Weight: 350 g. Recommended Age: 8 to 11 yrs

700 198 00 BASKET BIOVEGETAL N. 3 100% Reciclable Diámetro - 180 mm. - Peso: 280 gr. Edad recomendada a partir de 2 a 7 años.
BIOVEGETAL BASKETBALL BALL N. 3 100% Recyclable. Diameter - 180 mm. - Weight: 280 g. Recommended Age: 2 to 7 yrs.



Tecnocaucho®

Ofrece unas características muy superiores al caucho normal, proporcionando al producto final una mayor elasticidad y resistencia a la abrasión.

Tecnocaucho®. It is much more flexible and abrasion-resistant than ordinary rubber providing a high quality end-product.

700 195 Basketball 7 Tecnocaucho®

700 196 Basketball 6 Tecnocaucho®

700 197 Basketball 5 Tecnocaucho®

700 210 Balón nº 7 T.P.E. Fabricado en una única pieza.
 Peso: 355 gr.

Basket ball nº 7 . Lamination in one piece. Weight: 355 gr.

700 211 Balón mini-basket nº 5 T.P.E. Peso: 310 gr.

Basket ball nº 5 PVC. Weight: 310 gr.



443 405 Balón basket soft foam Ø 190 mm. 305 gr.
Basketball soft foam Ø 190 mm. 305 gr.



700 213 Balón basket Nº 5 soft TPE. Peso: 320 gr.
Basket ball Nº 5 TPE. Weight: 320 gr.

700 214 Balón basket Nº 7 soft TPE. Peso: 352 gr.
Basket ball Nº 7 TPE. Weight: 352 gr.



680701 CANASTA STREET BASKET PRO.

Canasta de Street Basket Profesional. Regulable en altura de 2,25 m a 3,05 m . Tablero acrílico de 112 cm x 72 cm x 3 cm. Base fabricada en PP, puede rellenarse de agua (110 kg.) o arena (120 kg.)

STREET BASKET PROFESIONAL. HEIGHT ADJUSTMENT. BASE FILLED WITH WATER
Street Basket Profesional basket system. Height adjustment from 2,25 m to 3,05 m. Acrylic backboard 112cm x 72cm x3cm. Base made of PP, filled with water or sand.



Detalle tablero y aro.
Board and hoop detail.



Detalle manivela para ajustar altura.
Detail handle high adjustable.

680702 CANASTA STREET BASKET.

Canasta de Street Basket. Regulable en altura de 1,60 m a 2,10 m . Tablero Americano. Base fabricada en PP, puede rellenarse de agua o arena.

STREET BASKET. HEIGHT ADJUSTABLE. BASE FILLED WITH WATER
Street Basket basket Goal. Height adjustment from 1,60m to 2,10 m. American backboard. Base made of PP and filled with water or sand.



Detalle base. - Base detail.



Detalle trasera tablero.
Back board detail.

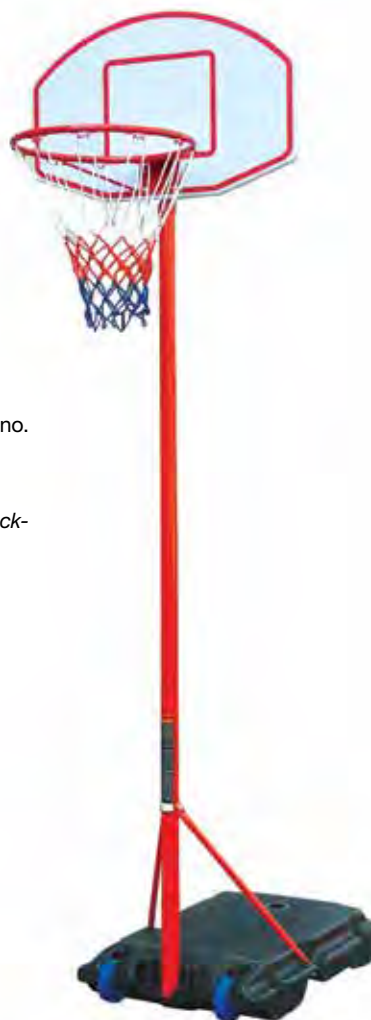

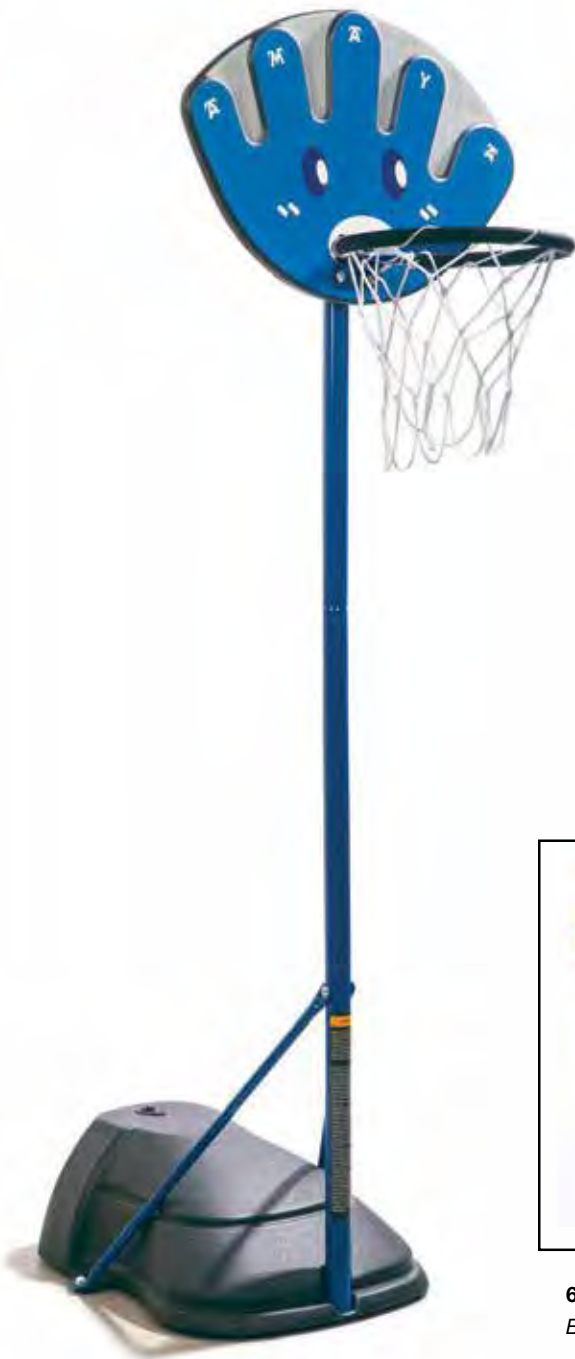

680 704 BABY BASKET CON BASE RELLENABLE.

Canasta Baby Basket. Regulable en altura de 0,9 m a 1,35 m . Tablero Americano. Base fabricada en PP, puede rellenarse de agua o arena.

BABY BASKET. FILLIABLE BASE WITH WATER

Baby Basket. Height adjustable from 0,9 m to 1,35 m. American Backboard.

Base made in PP. Filled with water or sand.



Detalle rueda para ajustar altura.
Weel for fixing height.



690 000 Juego de redes de basket.
Basketball net set.



680703 NET BALL CON BASE RELLENABLE.

Net ball. Regulable en altura de 2,44 m a 3,05 m. Base fabricada en PP, puede rellenarse de agua o arena.

NET BALL BASE FILLED WITH WATER

Net Ball. Height adjustable from 2,44 m to 3,05 m. Base made of PP and filled with water or sand.



700 190 Balón Volley "Soft-Touch" termosoldado blanco. Oficial. Laminación especial de muy alta calidad con suave textura. Exterior: Capa de poliuretano muy suave. Vejiga de butilo. Máximas prestaciones. Recomendado para competición. Ø 210 mm. 280 gr.
Volleyball "Soft-Touch" thermowelded Official. Special lamination, maximum quality, very soft. Outer material: Soft PU ply. Bladder: Butyl. Official weight and size. Maximum performance qualities. Recommended for competition.



700 191 Balón Volley "Soft-Touch" termosoldado tricolor. Oficial. Laminación especial de muy alta calidad con suave textura. Exterior: Capa de poliuretano muy suave. Vejiga de butilo. Máximas prestaciones. Recomendado para competición. Ø 210 mm. 280 gr.
Volleyball "Soft-Touch" thermowelded Official. Special lamination, maximum quality, very soft. Outer material: Soft PU ply. Bladder: Butyl. Official weight and size. Maximum performance qualities. Recommended for competition.



700 161 Balón voleibol cuero sintético cosido. Interior: Tres capas laminadas en látex natural. Exterior: Capa de PU. Vejiga de butilo. Recomendado para iniciación y entrenamiento. Ø 210 mm. 280 gr.
Volleyball sewed synthetic leather. Inner lamination: Three ply pasted in natural latex. Outer material: One PU ply. Bladder: Butyl. Official size and weight. Recommended for initiation and training.



700 180 Balón Volley cuero sintético. Interior: Tres capas laminadas en látex natural. Exterior: Capa de cuero sintético. Peso: 280 gr. Ø 210 mm. Recomendado para jugar en la playa.
Volleyball beach Sewed synthetic leather. Inner lamination: Three ply pasted in natural latex. Outer lamination: One leather synthetic ply. Weight: 280 gr. Ø 210 mm. Recommended for playing on the beach.



457 000 Balón volley foam recubierto de caucho especial. Lámina de caucho en una única pieza, muy resistente y con una excelente estabilidad. Toque suave. Sin válvula. No necesita hinchado debido a su alma de foam. Peso: 280 gr. Ø 210 mm.
Volleyball foam with rubber recover. Rubber lamination in one piece, very resistant and a good stability. soft touch. Suitable for schools Weight: 325 gr. Ø 190 mm.

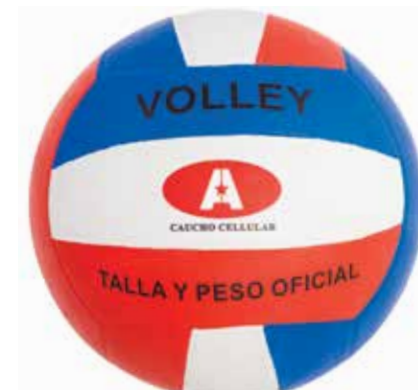

700 163 Balón Volley caucho Celular multicolor. Ø 210 mm. 280 gr.
Volleyball multicolored Cellular rubber. Ø 210 mm. 280 gr.



700 164
 Balón Volley caucho Celular color blanco. Ø 210 mm. 280 gr.
Volleyball white color Cellular rubber. Ø 210 mm. 280 gr.



700 170 Balón voleibol termoplástico. Fabricado en una única pieza. Peso 260 gr. Ø 210 mm. Muy resistente y adecuado para patio de colegio.
Volleyball thermoplastic. Made in one piece. Weight: 260 gr. Ø 210 mm. Very resistant and suitable for school yard.



700 166 Volleyball Tecnocaucho®. Ø 210 mm.



700 168 00 VOLLEY BIOVEGETAL 100% Reciclable Diámetro - 210 mm. - Peso: 260 gr. Edad recomendada a partir de 12 años.

BIOVEGETAL VOLLEYBALL BALL 100% Recyclable. Diameter: 210 mm. Weight: 260 g. Recommended Age: Up to 12 yrs.

700 175 00 MINI-VOLLEY BIOVEGETAL 100% Reciclable Diámetro - 190 mm. - Peso: 220 gr. Edad recomendada a de 5 a 11 años.

BIOVEGETAL MINI VOLLEYBALL 100% Recyclable. Diameter: 190 mm. Weight: 220 g. Recommended Age: 5 to 11 yrs.



700 167 Balón voleibol soft TPE.

Peso: 260 gr. Ø 210 mm.

Volleyball Soft TPE. Weight: 260 gr. Ø 210 mm.



70022800 BALÓN VOLLEY PLAYA DECORADO

Fabricado en termoplástico. Peso 180 g. Diámetro 21cm.

Beach Volley. Made in Thermoplastic. Weight 180 g. Diameter 21 cm.

VOLEIBOL - VOLLEYBALL



700 172 Balón mini-voleibol soft TPE.

Peso: 230 gr. Ø 190 mm.

Mini-volleyball soft TPE.

Weight: 230 gr. Ø 190 mm.



700 171 Balón minivoleibol termoplástico. Fabricado en

TPE en una única pieza. Peso: 230 gr. Ø 190 mm. Muy resistente y adecuado para patio de colegio.

Mini-volleyball THERMOPLASTIC. Made in one piece. Weight: 230 gr. Ø 190 mm. Very resistant and suitable for school yard.



700 174 Mini-Volleyball Tecnocaucho®.



SONORO

466 100 Pelota sonora de caucho celular volley.

Ø 210 mm. 270 gr.

Sonorous cellular rubber volley ball. Ø 210 mm.

270 gr.



443 505 Balón voley foam soft Ø 190 mm. 280 gr. Colores surtidos

Volleyball foam soft Ø 190 mm. 280 gr. Assorted colors.



680 302 POSTES DE VOLEY TRASLADABLES OVALADOS DE ALUMINIO.

Postes de Voleibol de competición fabricados en perfil de aluminio anodizado de 140 x 100. Con refuerzos interiores para mayor robustez. Sistema de tensado de red integrado en los postes mediante un carro regulable en altura, fabricado en acero zincado. Admite el tensado de red en las diferentes alturas oficiales dependiendo de la categoría, además de altura para bádminton y tenis. Base realizada en acero pintado con pintura de polvo epoxi secado al horno a 200°. Incluye sistema anti-vuelco mediante tornillos de seguridad. No incluye contrapesos. Acorde a la normativa. UNE-EN 1271:2004.



680 204 CAJA DE CONTRAPESOS VOLEY.

Caja ideada para el llenado de hormigón o productos de peso. Fabricada en Acero pintado con pintura de polvo secado al horno a 200°.

CONTAINER FOR COUNTERBALANCE

Container for counterbalance. Made of Steel painted with epoxy painting treated to 200°C.



439 300 Gran base universal Ø 42 cm. alto 15 cm.
Big universal base Ø 42 cm. height: 15 cm.



690 003 RED DE VOLEY OFICIAL.

Medidas: 970 x 90 cm.

OFICIAL VOLLEY NET. Measure: 970 x 90 cm.



439 400 Set de voley y tenis, ancho 4 m. Alturas: 1m. para tenis, 2 m. para voley.

Set volley and tennis, length 4 m. Height: 1 m. for tennis, 2 m. for volley.



671 300



671 303



671 302



671 301

671 300 Raqueta tenis AT-33-M, armazón de aluminio, empuñadura de PU y cordaje de nylon. 69 cm. - *Tennis racket AT-33-M 69 cm.*

671 301 Raqueta tenis escolar alevín. Fabricada en aluminio. Medidas: 21 x 53 cm. - *Tennis racket mod. alevín. Aluminium 100%. Measures 21 x 53 cm.*

671 302 Raqueta tenis escolar junior. Fabricada en aluminio. Medidas: 23 x 58 cm. - *Tennis racket mod. junior. Aluminium 100%. Measures 23 x 58 cm.*

671 303 Raqueta tenis senior. Fabricada en aluminio. Medidas: 25 x 63 cm. - *Tennis racket mod. senior. Aluminium 100%. Measures 25 x 63 cm.*

TENIS - TENNIS



800 410 Pelota tenis presurizada. Bote de 3 unidades.

Tennis ball. Pressurized can with 3 balls.



800 411 Pelota tenis Champion. Bolsa de 3 unidades.

Tennis ball Champion. Plastic 3 u.



800 413 Cubo pelotas tenis baja presión. Bote medio. 100 unidades.

Tennis ball in bucket 100 u. Low pressure. Medium bounce.



Pelota mini-tenis oficial.

Pelota ideal para la iniciación en el deporte del tenis. La más utilizada en las escuelas de tenis de todo el mundo. Más ligera y blanda que una pelota normal. Acorde a la normativa de la ITF para los más pequeños.

Mini tennis official balls. Recommended for introducing into the tennis sport. On fashion in all tennis schools now. Lighter and softer than usual balls. According to ITF norm for children.

800 414 Set 3 unidades. Set 3 units.

800 416 Bote 100 unidades. Bucket with 100 units.



690 005 RED TENIS TRIPLE DE COMPETICIÓN.

TENNIS COMPETITION NET.



670 474 00
 Raqueta badminton School color azul.Fabricada en Acero. Unión T.
 Longitud 66cm. Peso: 108 gr.
School Badminton racket blue color. Made in steel. T union. Length: 66cm. Weight: 108 gr.



670 473 00
 Raqueta badminton School color amarillo. Fabricada en Acero. Unión T.
 Longitud 61cm. Peso:103 gr.
School Badminton racket yellow color. Made in steel. T union. Length 61 cm. Weight: 103 gr.



67047200
 Raqueta badminton School color verde . Fabricada en Acero. Unión T.
 Longitud 54cm. Peso: 100 gr.
School Badminton racket green color. Made in steel. T union. Length 54cm. Weight:100 gr.



67047100
 Raqueta badminton School color morado. Fabricada en Acero. Unión T.
 Longitud 47cm. Peso: 95 gr.
School Badminton racket purple color. Made in steel. T union. Length 47cm. Weight: 95 gr.



670 503 Raqueta de badminton HQ-55. Grafite 100%. Una única pieza. Funda completa. Longitud: 66 cm. Peso: 90 gr. Sin cordaje.
Badminton racket HQ-55. Graphite 100%. One piece. Complete cover. Length: 66 cm. Weight: 90 gr.



670 502 Raqueta de badminton HQ-25. Aluminio y carbono. Una única pieza. Funda cabeza. Longitud: 66 cm. Peso: 88 gr.
Badminton racket HQ-25. Aluminium and carbon. One piece. Half cover. Length: 66 cm. Weight: 88 gr.



670 501 Raqueta de badminton HQ-15. Aluminio y carbono. Unión T. Funda cabeza. Longitud: 67 cm. Peso: 95 gr.
Badminton racket HQ-15. Aluminium and carbon with T union. Half cover. Length: 67 cm. Weight: 95 gr.



670 500 Raqueta de badminton HQ-5. Aluminio. Unión T. Media funda. Longitud: 66 cm. Peso: 106 gr.
Badminton racket HQ-5. Aluminium with T union. Half cover. Length: 66 cm. Weight: 106 gr.



670 504 Raqueta de badminton HQ-35. 100% CARBONO. Una única pieza. Funda cabeza. Longitud: 66 cm. Peso: 82 gr.



670 450 Set 4 raquetas de badminton con postes, red, 2 volantes y bolso. Raquetas: Fabricadas en Aluminio. Unión T. Funda cabeza. Longitud: 66,5 cm. Peso: 117 gr.
Volante: Fabricado en plástico con cabeza de corcho. Longitud: 8cm Peso: 2g
Postes : Fabricados en acero. Longitud: 180cm
Red: Fabricada en poliestireno. Longitud: 6m x 55cm A partir de 5 años.
Set 4 badminton rackets, 2 flyers, net, bag. Rackets: made of aluminium. T union. Head cover. Length: 66,5 cm. Weight: 117 gr.
Shuttlecock: made of plastic with cork head. Length: 8 cm. Weight: 2 g.
Posts: made of steel. Length: 180 cm.



670 702 Volante de badminton de vinilo. Color rojo. Velocidad rápida.
Vynil badminton shuttlecock. Red colour. Fast speed.



670 701 Volante de badminton de vinilo. Color azul. Velocidad media.
Vynil badminton shuttlecock. Blue colour. Medium speed.



670 700 Volante de badminton de vinilo. Color verde. Velocidad lenta.
Vynil badminton shuttlecock. Green colour. Slow speed.



670 910 Volantes badminton en plástico blanco con cabeza de corcho. Bote de 6 unidades.
Badminton shuttlecock in white plastic with cork head. Can 6 pcs.



670 900 Volantes badminton en plástico, colores. Con cabeza de corcho. Bolsa Badminton shuttlecock in color plastic. Can 6 pcs.



690 004 Red de badminton. Fabricada en nylon. Medida : 6,10 x 0,76 m.
Badminton net. Made of nylon. Meassure: 6,10 x 0,76 m.



43931500 RED BADMINTON

43930200 JUEGO VOLLEY-BADMINTON

Conjunto Volley-Badminton ajustable y trasladable
School system (2 postes largos + 2 bases + red).

43930100 JUEGO BADMINTON-TENIS

Conjunto Badminton-Tenis ajustable y trasladable
School System (2 postes cortos +2 bases + red)

TENIS DE MESA - TABLE TENNIS

SERIE L: Innovación tecnológica en el tenis de mesa. Palas de tenis de mesa de máxima calidad. Nuevos mangos PRO revolucionarios más ligeros, perforados lateralmente. Mayor absorción del golpe y menor vibración.

SERIE L: *Tennis table rackets high quality, made with high quality materials. New PRO REVOLUTION handle lighter and with lateral holes. Improve vibration control.*

SERIE M: Palas de Tenis de Mesa de máxima calidad, fabricadas con los mejores materiales.

SERIE M: *Tennis table rackets high quality.*

SERIE M	Velocidad / Speed	Control	Efecto / Spin	Esponja / Sponge	Material	Uso / Usage
1002	5	6	5	1.5 mm.	7 capas de madera - 7 wood layers.	Principiantes - beginners
3002	5	6	6	1.8 mm.	7 capas madera de pino. - 7 pine wood layers.	Colegios - schools
SERIE L						
2802	5	5	6	1.8 mm.	7 capas madera de tilo. - 7 tile wood layers.	Aficionados - amateur
5802	6	6	7	2 mm.	7 capas madera de tilo - 7 tile wood layers.	Clubs



672 800 PALA TENIS MESA L5802 5 estrellas mango PRO

Pala tenis de mesa L5802.

Tennis table rackets L5802 5 stars PRO HANDLE.



672 700 PALA TENIS MESA L3802 3 estrellas mango PRO

Pala tenis de mesa M3002. Pala de tenis de mesa de alta calidad. Fabricada en 7 capas de madera de tilo Medida: 26 x 15 cm. Grosor: 13 mm. Peso: 170 gr. A partir de 8 años.

Tennis table rackets M3002 3 stars.



672 600 PALA TENIS MESA L2802 2 estrellas mango PRO

Pala tenis de mesa L2802. Pala de tenis de mesa de máxima calidad. Nuevo mango PRO más ligero. Mayor absorción del golpe y menor vibración. Fabricada en 7 capas de madera de tilo. Velocidad: 5. Control: 5. Efecto Spin: 6. Esponja: 1.8 mm. Medida: 26 x 15 cm. Grosor: 13 mm. Peso: 170 gr. A partir de 10 años.

Tennis table rackets L2802 2 stars PRO HANDLE.



672 400 PALA TENIS MESA 1 estrellas. Set de 2 palas + 3 pelotas

Set 2 Palas Tenis de Mesa M1002 1 estrella + 3 Pelotas Iniciación.
Set 2 tennis table rackets M1002 1 star + 3 initiating balls.



672 851 Pelota tenis mesa, caja de 6 unidades.

Table tennis balls. 6 units box.



672 850 Pelota tenis mesa bolsa de 100 unidades.

Table tennis balls. 100 units bag.



590 220 Pelota mano cuero "Goxua infantil". Peso: 55 - 60 gr. Edad: 12 - 13. - *Leather fronton ball for playing with the hand "Goxua infantil". Weight: 55-60 gr. Age: 12 -13.*

590 225 Pelota mano cuero "Goxua kadete". Peso: 60 - 65 gr. Edad: 14 - 15. - *Leather fronton ball for playing with the hand "Goxua kadete". Weight: 60-65 gr. Age: 14 -15.*

590 230 Pelota mano cuero "Goxua juvenil". Peso: 65 - 70 gr. Edad: 16 - 17. - *Leather fronton ball for playing with the hand "Goxua juvenil". Weight: 65-70 gr. Age: 16 -17.*

590 235 Pelota mano cuero "Goxua senior". Peso: 70 - 75 gr. Edad: >18. - *Leather fronton ball for playing with the hand "Goxua senior". Weight: 70-75 gr. Age: > 18.*



454 501 Pelota frontón, Ø 58 mm.
Blister de 3 unidades.
Coated foam ball to play in pediment, Ø 58 mm. Blister 3 u.



443 920 Pelota frontón pala foam,
Ø 55 mm. Peso 30 gr.
Foam ball to play in pediment, Ø 55 mm. Weight 30 gr.



BEISBOL - BASEBALL



442 815 Bate baseball foam. Ø 70 mm x 61 cm. Incluye pelota de Ø 75 mm.
Foam baseball bat. O 70 mm. x 61 cm. Ball included 75 mm.

442 805 Pelota beisbol Ø 70 mm. - Baseball ball Ø 70 mm.

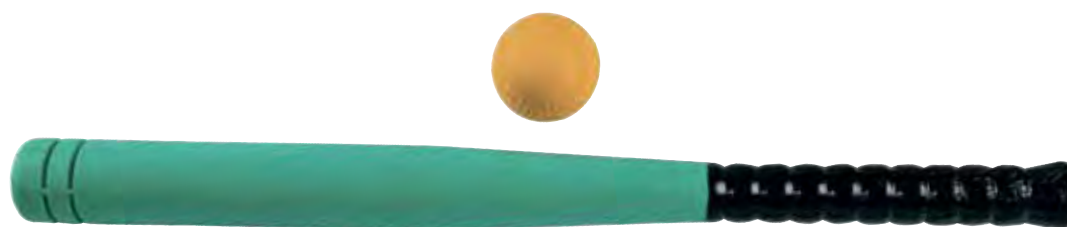

442 803 Bate de beisbol foam con pelota. - Foam baseball bat & ball.

442 805 Pelota de beisbol foam. - Foam baseball ball Ø 70 mm.



454 800 Bate de beisbol foam recubierto - Coated foam baseball bat & balle.



641 055 Bate de madera de 66 cm. - *Wooden bat 66 cm.*

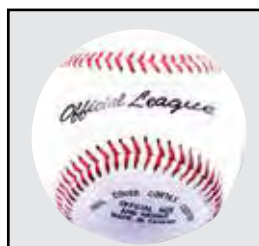

641 060 Pelota de beisbol.
en cuero.
Leather baseball.

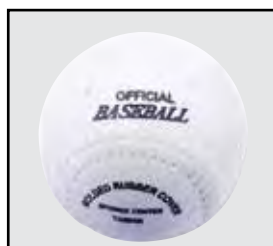

641 065 Pelota de softball.
Softball.



641 020 Guante de beisbol napa 22.80 cm. - *Napa baseball glove 22.80 cm.*



641 025 Guante de beisbol napa 26.60 cm. - *Napa baseball glove 26.60 cm.*



641 050 Soporte de pelota para batear.
Ball support to bat.



641 045 Casco bateador de pvc.
Talla S: 19 X 16 cm. - Talla M: 19,5 X 16,5 cm. - Talla L: 20 X 17 cm.
Pitcher helmet pvc. S, M and L size.



641 030 Casco con máscara de catcher.
Catcher Helmet with mask.



641 000 Máscara de catcher beisbol senior.
Senior catcher baseball mask.



641 005 Máscara de catcher softball junior.
Junior catcher softball mask.

641 035 Máscara de catcher softball senior.
Senior catcher softball mask.



641 010 Protector de cuerpo de catcher senior.
Senior Catcher body protector.

641 015 Protector de cuerpo de catcher junior.
Junior Catcher body protector.



641 040 Protector de piernas catcher.
Catcher legs protector.

BEISBOL - BASEBALL



610 121 Soporte baseball regulable de 0,75 a 1,25 m. Base de 3 Kg.
Baseball adjustable support. from 0,75 to 1,25 m. Base 3 Kg.





570 920 Valla de salto de aluminio Senior. Regulable en altura de de 76 a 106 cm.
Aluminium Athletic hurdle Senior. Height adjustable from 76 to 106 cm.



570 922 Valla de salto de plástico iniciación. Regulable en altura de 55 a 95 cm.
Plastic athletic hurdle initiation. Height adjustable from 55 to 95 cm.



432 503 Kit entrenamiento: 2 bases macizas de 1,8 kg., 3 picas de 1,60 m y 2 engarces.

Training kit: 2 solid bases 1,8 kg., 3 sticks 1,60 m and 2 links for stick.

432 507 Kit entrenamiento: 2 bases huecas rellenas de arena, 3 picas de 1,60 m y 2 engarces.

Training kit 2: 2 empty sand filled bases, 3 sticks 1,60 m and 2 links for stick.



432 510 Base rellenable hueca con base antideslizante. Ø 24 cm
Hollow base. Fillable with nonslip base. Ø 24 cm.



610 106 Valla de salto regulable, de 45 a 80 cm. de altura. Base lastrada. - *Adjustable hurdle. Height: from 45 to 80 cm. Ballasted base.*

610 107 Valla de salto regulable, de 25 a 40 cm. de altura. Base lastrada. - *Adjustable hurdle. Height: from 25 to 40 cm. Ballasted base.*

610 108 Valla de salto regulable, de 15 a 20 cm. de altura. Base lastrada. - *Adjustable hurdle. Height: from 15 to 20 cm. Ballasted base.*

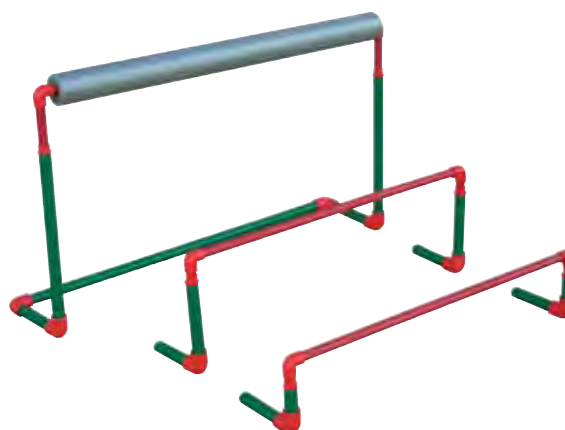



540 000 Disco lanzamiento 800 gr. - *Throwing disk 800 gr.*
 540 100 Disco lanzamiento 1 kg. - *Throwing disk 1 kg.*
 540 200 Disco lanzamiento 1,5 kg. - *Throwing disk 1,5 kg.*
 540 300 Disco lanzamiento 2 kg. - *Throwing disk 2 kg.*



570 910 Testigos de aluminio. Set de 6 ud.
 Medidas: 30 cm. x Ø 3,5 cm.
Aluminium batons. Set 6 ud.
Meassure: 30 c. x Ø 3,5 cm.



570 912 Testigos de pvc. Set de 6 ud.
Pvc batons. Set 6 ud.



560 100 Pelota lanzamiento javalina 600 gr. - *Training javeling ball 600 gr.*
 560 200 Pelota lanzamiento javalina 800 gr. - *Training javeling ball 800 gr.*



570 100 Pelota lanzamiento de peso 1 kg. - *Training throwing ball 1 kg.*
 570 200 Pelota lanzamiento de peso 1,5 kg. - *Training throwing ball 1,5 kg.*
 570 300 Pelota lanzamiento de peso 2 kg. - *Training throwing ball 2 kg.*
 570 400 Pelota lanzamiento de peso 2,5 kg. - *Training throwing ball 2,5 kg.*
 570 500 Pelota lanzamiento de peso 3 kg. - *Training throwing ball 3 kg.*

570 600 Pelota lanzamiento de peso 4 kg. - *Training throwing ball 4 kg.*
 570 700 Pelota lanzamiento de peso 5 kg. - *Training throwing ball 5 kg.*
 570 800 Pelota lanzamiento de peso 6,25 kg. - *Training throwing ball 6,25 kg.*
 570 900 Pelota lanzamiento de peso 7,25 kg. - *Training throwing ball 7,25 kg.*

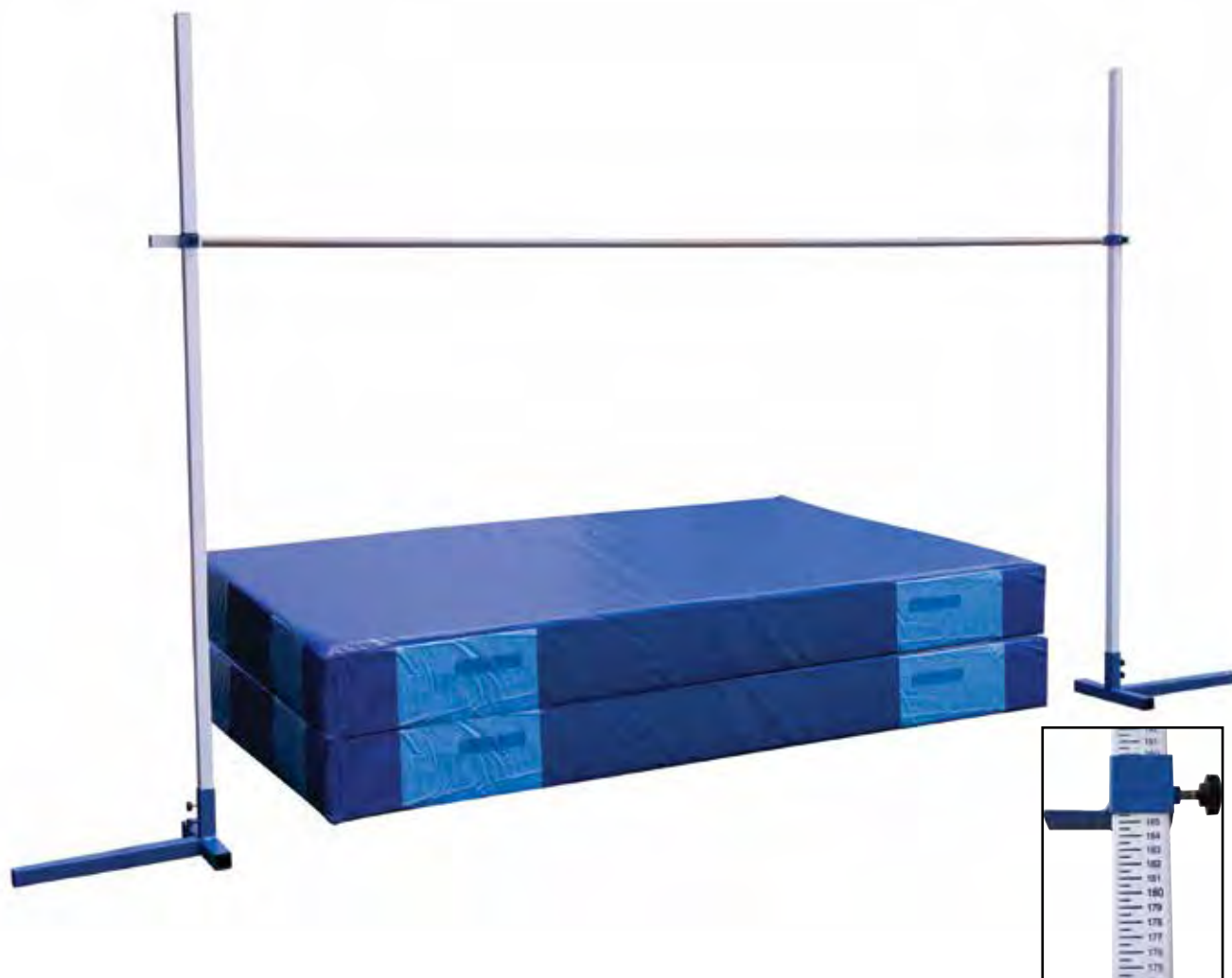

570 950 Saltómetro escolar 2 m. Con bases contrapesadas. Set 2 un.

Fabricado totalmente en acero galvanizado y pintado con pintura epoxi; secado a altas temperaturas, para evitar la corrosión. Altura del listón regulable de 50 a 200 cm. Se puede desmontar fácilmente para su transporte. Base lastrada con pies de goma.

High-Jump for School 2 m. With bases counterbalanced. Set 2 pcs.

Made entirely of galvanized steel and painted with epoxy paint, high temperature drying, to prevent corrosion. Bar height adjustable from 50 to 200 cm. Can be disassembled easily for transport. Base burdened with rubber feet.

570 955 Listón para saltómetro de fibra de vidrio. Longitud 4 m.

High-Jump Bar of fiberglass. Length 4 m.



570 956 Listón para saltómetro antilesión foam de 4 metros de longitud. Listón totalmente seguro fabricado con cilindros de tubo espumado, con una goma interior. Utilizado para entrenamientos por los campeones de salto de altura de todo el mundo. Elimina el miedo al salto.

Bar for High-Jump made of foam anti-injury. Length 4 meters. Bar high security, made with foam cylinders with inner rubber. Used all over the world, eliminates the fear of jumping.

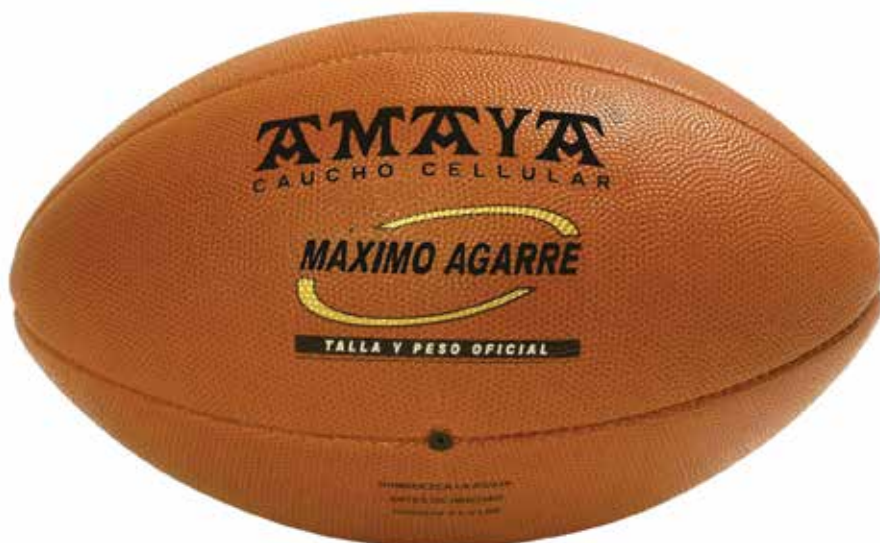

700 223 Balón rugby Cellular T 5. Talla y peso oficial.
Rugby Cellular T 5. Official size and weight.



700 224 Balón mini-rugby Cellular T 3. Talla y peso oficial.
Mini rugby Cellular T 3. Official size and weight.



442 900 Balón rugby. Peso: 150 gr. Perímetro: 640 x 410 mm.
Football rugby ball. Weight: 150 gr. Perimeter: 640 x 410 mm.



454 701 Balón rugby foam recubierto. Peso: 168 gr. Perímetro: 640 x 410 mm.
Foam rugby ball. Weight: 168 gr. Perimeter: 640 x 410 mm.

GIMNASIA RÍTMICA *RHYTHMIC GYMNASTIC*

6



AROS - HOOPS

ARO DE GIMNASIA CAUCHO NGHR - COMPETICIÓN NACIONAL E INTERNACIONAL

EFFECTO MUELLE - SPRING EFFECT

NUEVO SISTEMA DE UNIÓN - NEW FIXING SYSTEM

Aros de competición nacional e internacional de gimnasia rítmica fabricados en 60% caucho, 40% termoplástico mediante la técnica de Extrusión, técnica de fabricación y materias primas seguras para la salud y el medio ambiente. Formulación sana y sostenible.

Muy elástico con aditivo inteligente para recuperación inmediata de la forma redonda. Nuevo sistema de unión anti-rotura. Rebote mínimo. Sello FIG internacional.

- 31002700 Aro Competición Caucho NGHR Ø 89cm- Sección Ø18mm Peso min: 300g
- 31002600 Aro Competición Caucho NGHR Ø 85cm- Sección Ø18mm Peso min: 300g
- 31002400 Aro Competición Caucho NGHR Ø 80cm- Sección Ø18mm Peso min: 300g
- 31002500 Aro Competición Caucho NGHR JUNIOR Ø 80cm- Sección Ø18mm Peso min: 260g
- 31002300 Aro Competición Caucho NGHR JUNIOR Ø 75cm- Sección Ø18mm Peso min: 260g

GIMNASIA RÍTMICA - RHYTHMIC GYMNASTIC

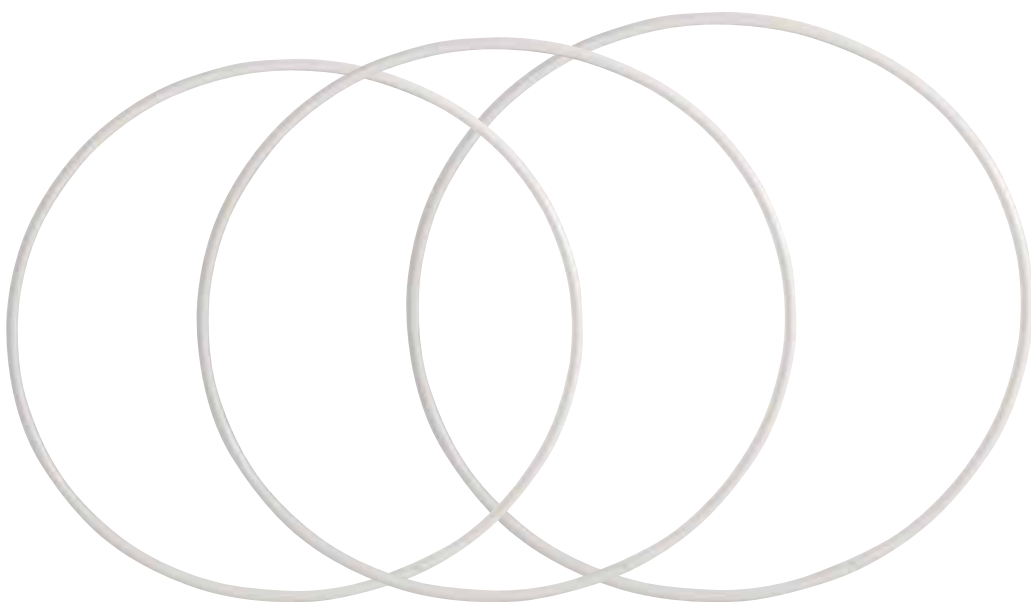

ARO COMPETICIÓN - ELITE HOOP

Fabricado en polietileno. Reforzado en su interior. Válidos para competición nacional.

Made of polyethylene. Reinforced inside. For national competition.

310 034 Aro sección 18mm COMPETICION 80cm. - Hoop section 18mm COMPETITION 80 cm.

310 032 Aro sección 18mm COMPETICION 85cm. - Hoop section 18mm COMPETITION 85 cm.

310 030 Aro sección 18mm COMPETICION 89cm. - Hoop section 18mm COMPETITION 89 cm.



TABLA DE COLORES - COLOUR TABLE

1	2	3	5	7	9	11	12	15	13	16
blanco white	rosa claro light pink	amarillo yellow	azul claro light blue	rojo red	verde rayo green	azulón dark blue	morado purple	lila light purple	negro black	turquesa turquoise

TABLA DE COLORES FLUOR
FLUOR COLOUR TABLE

4	6	8	10
amarillo yellow	verde green	naranja orange	fucsia fuchsia

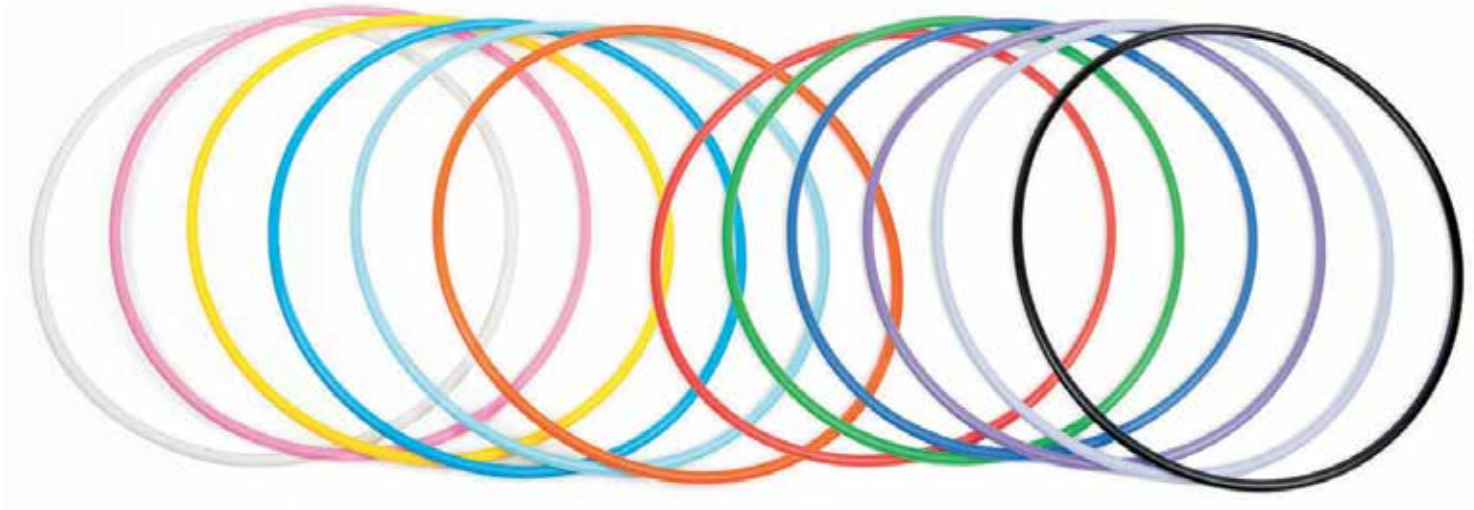
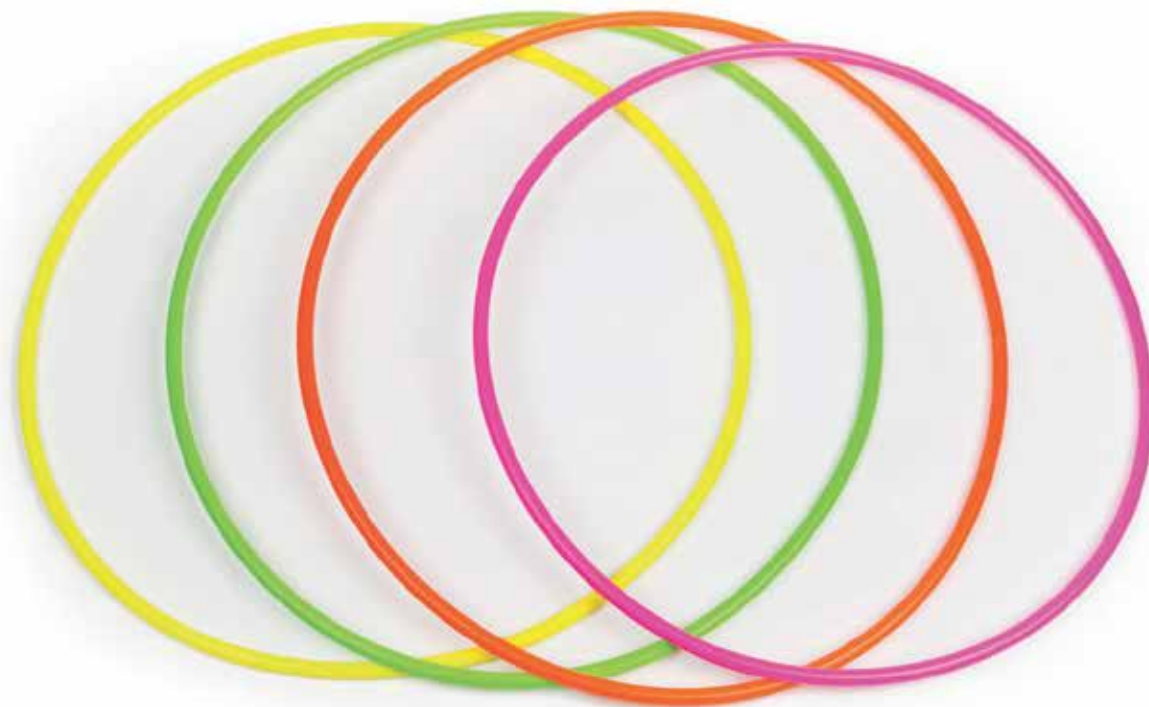

GIMNASIA RÍTMICA - RHYTHMIC GYMNASTIC

AROS ENTRENAMIENTO - TRAINING HOOP

- 310 040 Aro sección 18mm ENTRENAMIENTO 70cm.
- 310 038 Aro sección 18mm ENTRENAMIENTO 75cm.
- 310 036 Aro sección 18mm ENTRENAMIENTO 80cm.



TABLA DE COLORES - COLOUR TABLE

1	2	3	5	7	9	11	12	15	13	16
blanco white	rosa claro light pink	amarillo yellow	azul claro light blue	rojo red	verde rayo green	azulón dark blue	morado purple	lila light purple	negro black	turquesa turquoise

**TABLA DE COLORES FLUOR
FLUOR COLOUR TABLE**

4	6	8	10
amarillo yellow	verde green	naranja orange	fucsia fuchsia

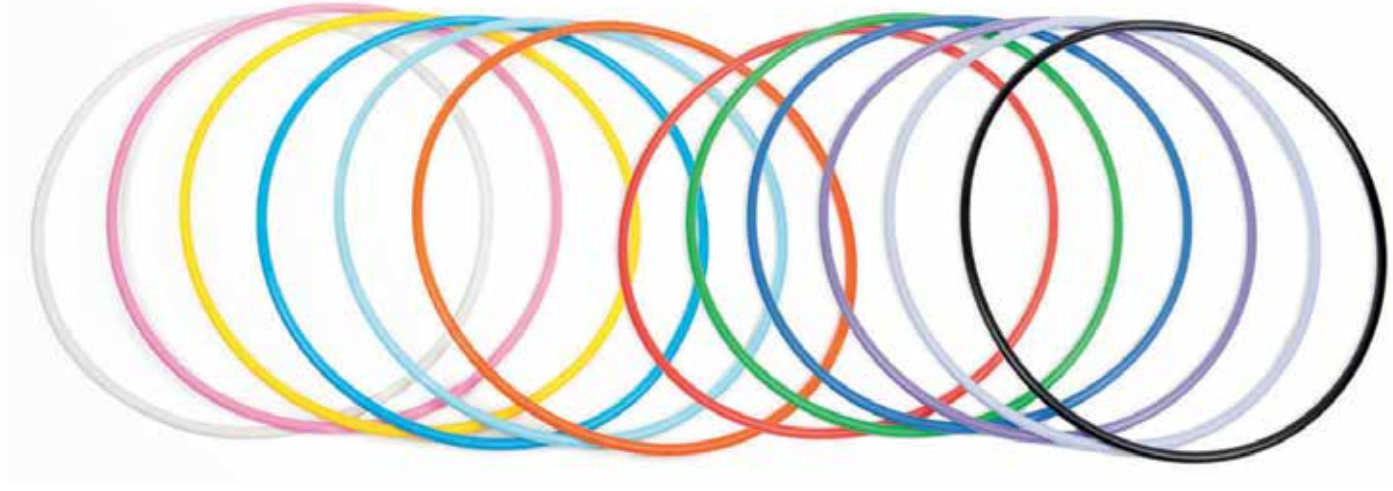

GIMNASIA RÍTMICA - RHYTHMIC GYMNASTIC

CINTAS ADHESIVAS - ADHESIVE TAPES

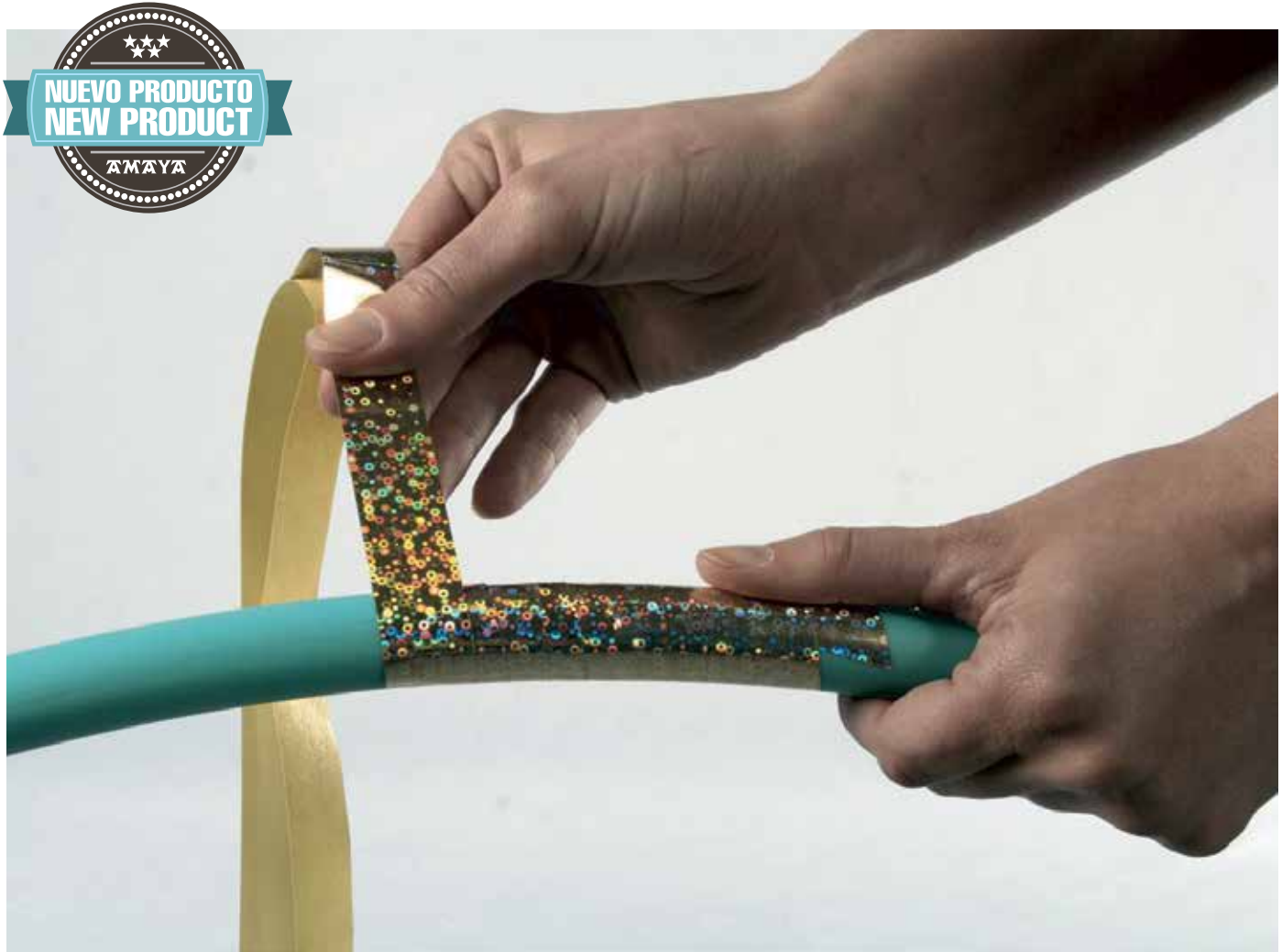

GIMNASIA RÍTMICA - RHYTHMIC GYMNASTIC

CINTA ADHESIVA CAMALEON
CHAMALEON ADHESIVE TAPE

CINTA ADHESIVA CAMALEON FLUOR
FLUOR CHAMALEON ADHESIVE TAPE



360 504 01
Blanco perla



360 504 07
Rojo



360 504 09
Verde



360 504 10
Fucsia



360 505 25
Amarillo



360 505 26
Naranja



360 505 27
Fucsia



360 505 28
Verde



360 504 12
Morado



360 504 14
Plata



360 504 16
Turquesa



360 504 20
Oro

GIMNASIA RÍTMICA - RHYTHMIC GYMNASTIC

CINTA ADHESIVA MODELO RADIANT RADIANT MODEL ADHESIVE TAPE



360 506 01 Blanco
360 506 02 Rosa
360 506 05 Morado

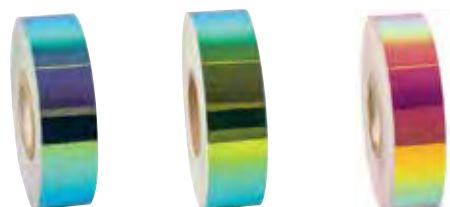

360 506 11 Azul
360 506 06 Verde
360 506 08 Naranja

CINTA ADHESIVA MODELO PURPURINA METAL MODEL ADHESIVE TAPE



360 502 07 Rojo
360 502 08 Naranja
360 502 09 Verde
360 502 10 Rosa
360 502 11 Azul oscuro



360 502 12 Morado
360 502 13 Negro
360 502 14 Plata
360 502 16 Turquesa
360 502 20 Oro

CINTA ADHESIVA MODELO ESTRELLAS STARS MODEL ADHESIVE TAPE



360 508 02 Rosa claro
360 508 06 Verde claro
360 508 10 Fucsia
360 508 12 Morado



360 508 14 Plata
360 508 15 Violeta
360 508 16 Turquesa
360 508 20 Oro

CINTA ADHESIVA MODELO SIRENA SIREN MODEL ADHESIVE TAPE



360 507 06 Verde
360 507 08 Naranja
360 507 10 Fucsia
360 507 11 Azul oscuro
360 507 13 Negro



360 507 14 Plata
360 507 15 Violeta
360 507 16 Turquesa
360 507 20 Oro
360 507 02 Rosa

CINTA ADHESIVA MODELO ARCOIRIS RAINBOW MODEL ADHESIVE TAPE



360 509 02 Rosa claro
360 509 07 Rojo
360 509 08 Naranja
360 509 10 Fucsia

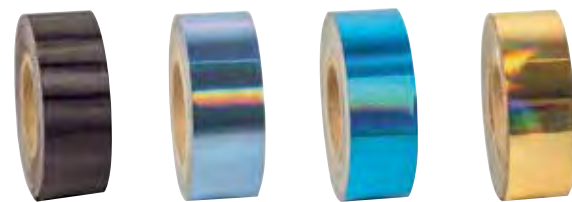

360 509 13 Negro
360 509 15 Violeta
360 509 16 Turquesa
360 509 20 Oro

CINTA ADHESIVA MODELO ESPEJO MIRROR MODEL ADHESIVE TAPE



360 510 06 Verde claro
360 510 07 Rojo
360 510 08 Naranja
360 510 09 Verde
360 510 10 Fucsia



360 510 13 Negro
360 510 14 Plata
360 510 15 Violeta
360 510 16 Turquesa
360 510 20 Oro

THERMOCAUCHO

MAZAS ENGARZABLES BICOMPONENTES (CUELLO NEGRO)

320 006 00 Mazas bicomponentes. Base de tecnocaucho colores surtidos y cuello de termoplástico color negro. Engarzables. Peso mínimo 150 g/pieza. Longitud 45.5 . Sello FIG impreso. Válidas para competición internacional. / *Double injection Club. Techno-rubber body assorted color and thermo plastic neck black color. Connectables. Minimum weight 150 g/u. Lenght: 45.5 cm. FIG printed. For international competition.*

320 007 00 Mazas bicomponentes. Base de tecnocaucho colores surtidos y cuello de termoplástico color negro. Engarzables. Peso mínimo 150 g/pieza. Longitud 41.5 cm. Sello FIG impreso. Válidas para competición internacional. / *Double injection Club. Techno-rubber body assorted color and thermo plastic neck black color. Connectables. Minimum weight 150 g/u. Lenght: 41.5 cm. FIG printed. For international competition.*

320 017 00 Mazas bicomponentes. Base de tecnocaucho colores surtidos y cuello de termoplástico color negro. Engarzables. Peso mínimo 105 g/pieza. Longitud 36 cm. / *Double injection Club. Techno-rubber body assorted color and thermo plastic neck black color. Connectables. Minimum weight 105 g/u. Lenght: 36 cm..*



GIMNASIA RÍTMICA - RHYTHMIC GYMNASTIC

THERMOCAUCHO

MAZAS ENGARZABLES BICOMPONENTES (CUELLO FUCSIA)

320 008 00 Mazas bicomponentes. Base de tecnocaucho colores surtidos y cuello de termoplástico color fucsia. Engarzables. Peso mínimo 150 g/pieza. Longitud: 45,5 cm. Sello FIG impreso. Válidas para competición internacional
Double injection Club . Techno-rubber body assorted color and thermo plastic neck pink color. Minimum weight 150 g sinble club. Lenght: 45,5 cm. Stamp FIG printed. For international competition.

320 009 00 Mazas bicomponentes. Base de tecnocaucho colores surtidos y cuello de termoplástico color fucsia. Engarzables. Peso mínimo 150 g/pieza. Longitud: 41,5 cm. Sello FIG impreso. Válidas para competición internacional
Double injection Club . Techno-rubber body assorted color and thermo plastic neck pink color. Minimum weight 150 g sinble club. Lenght: 41,5 cm. Stamp FIG printed. For international competition.

320 018 00 Mazas bicomponentes. Base de tecnocaucho colores surtidos y cuello de termoplástico color fucsia. Engarzables. Peso mínimo 105 g/pieza. Longitud: 36 cm.
Double injection Club . Techno-rubber body assorted color and thermo plastic neck pink color. Minimum weight 105 g sinble club. Lenght 36 cm.



MAZAS - CLUBS

FÉDÉRATION INTERNATIONALE DE GYMNASTIQUE



Certificate

accorded to / accordé à
AMAYA SPORT S.L.

We hereby confirm that the apparatus mentioned below adheres to the FIG norms and may therefore be used at all FIG events, as well as those of its Continental Unions and Affiliated Federations

Nous attestons que les appareils de gymnastique mentionnés ci-dessous répondent aux exigences de la FIG et peuvent être utilisés dans toutes les manifestations de la FIG, ainsi que celles des Unions Continentales et Fédérations Affiliées.

Clubs
Apparatus ID: 117

This Certificate is valid until / Ce Certificat est valable jusqu'au
October 31st, 2025



FEDERATION INTERNATIONALE DE GYMNASTIQUE



Lausanne, October 31st, 2019
Morinari Watanabe President
Nicolas Buompane Secretary General

FÉDÉRATION INTERNATIONALE DE GYMNASTIQUE



Certificate

accorded to / accordé à
AMAYA SPORT S.L.

We hereby confirm that the apparatus mentioned below adheres to the FIG norms and may therefore be used at all FIG events, as well as those of its Continental Unions and Affiliated Federations

Nous attestons que les appareils de gymnastique mentionnés ci-dessous répondent aux exigences de la FIG et peuvent être utilisés dans toutes les manifestations de la FIG, ainsi que celles des Unions Continentales et Fédérations Affiliées.

Clubs
Apparatus ID: 104

This Certificate is valid until / Ce Certificat est valable jusqu'au
October 31st, 2025



FEDERATION INTERNATIONALE DE GYMNASTIQUE



Lausanne, October 31st, 2019
Morinari Watanabe President
Nicolas Buompane Secretary General

GIMNASIA RÍTMICA - RHYTHMIC GYMNASTIC



THERMOPLASTIC

MAZAS LISAS ENGARZABLES CONNECTABLE CLUBS

320 202 Mazas de Termoplástico competición lisa de 41 cm. Peso mínimo: 152 g. - Thermoplastic competition clubs 41 cm. Weight: 152 g.



THERMOPLASTIC

MAZAS INFANTILES ENGARZABLES 36 CM. CHILDREN CONNECTABLE CLUBS 36 CM.

320 401 Maza infantil 36 cm. Peso mínimo: 105 gr. Con sistema para engarzar base con cabeza.
Children Rhythmic club. Length: 36cm. Weight: 105 gr. With base system for crimping head.



CINTAS - RIBBON

CINTAS DE COMPETICIÓN Y ENTRENAMIENTO COMPETITION AND TRAINING RIBBONS

Nuevas cintas de seda natural colores lisos. Suave y ligera. Fácil de manejar. No electroestática.

330 260 00 Cinta de seda lisa 5 m. Longitud máxima: 5 m. Peso mínimo: 30 gr. / *Silk Ribbon soft 5 m. Maximun lenght: 5 m. Minimum weight: 30 gr.*

330 220 00 Cinta de seda lisa 6 m. Longitud máxima: 6 m. Peso mínimo: 35 gr. *Silk Ribbon soft 6 m. Maximun lenght: 6 m. Minimum weight: 35 gr.*

330 280 00 Cinta de seda lisa con sello F.I.G. 5 m. Longitud máxima: 5 m. Peso mínimo: 30 gr. *Silk Ribbon soft 5 m. With F.I.G. logo Maximun lenght: 5 m. Minimum weight: 30 gr.*

330 201 00 Cinta de seda lisa con sello F.I.G. 6 m. Longitud máxima: 6 m. Peso mínimo: 35 gr. *Silk Ribbon soft 6 m. With F.I.G. logo Maximun lenght: 6 m. Minimum weight: 35 gr.*

330 300 00 Cinta entrenamiento 6 m., con varilla. - *Training ribbons 6 m. With stick.*

330 400 00 Cinta entrenamiento 4 m., con varilla. - *Training ribbons 4 m. With stick.*

330 415 00 Cinta especial colegios 5 m., con varilla. Colores: Blanco, rosa, celeste, rojo, verde, azulón, morado, verde fluor, amarillo fluor, fucsia fluor, naranja fluor. - *School special ribbons 5 m. With stick. Colours: pink, blue sky, red, green, deep blue, purple, fluor green, fluor yellow, fluor fuchsia, fluor, orange.*



TABLA DE COLORES - COLOUR TABLE



1 2 3 5 6 7 10 11 12 13 14 16 17 20 09 15

1 blanco - 2 rosa - 3 amarillo - 5 celeste - 6 verde claro - 7 rojo - 9 verde rayo - 10 fucsia - 11 azulón - 12 morado - 13 negro - 14 gris plata - 15 lila - 16 turquesa - 17 guinda - 20 oro.

1 white - 2 pink - 3 yellow - 5 sky blue - 6 soft green - 7 red - 9 ray green - 10 fuchsia - 11 deep blue - 12 purple - 13 black- 14 silver grey - 15 lilac - 16 turquoise blue - 17 cherry red - 20 gold



TABLA DE COLORES FLUORESCENTES



amarillo rosa naranja verde
yellow pink orange green



CINTAS DE SEDA COMPETICIÓN MULTICOLOR COMPETITION SILK MULTI-COLOUR RIBBONS

Nuevas cintas de seda natural multicolor. Suave y ligera. Fácil de manejar. No electroestática.

330 270 00 Cinta de seda multicolor 5 m. Longitud máxima: 5 m. Peso mínimo: 30 gr. / *Silk Ribbon multicolor 5 m. Maximun lenght: 5 m. Minimum weight: 30 gr.*

330 230 00 Cinta de seda multicolor 6 m. Longitud máxima: 6 m. Peso mínimo: 35 gr. / *Silk Ribbon multicolor 6 m. Maximun lenght: 6 m. Minimum weight: 35 gr.*

330 290 00 Cinta de seda multicolor con sello F.I.G. 5 m. Longitud máxima: 5 m. Peso mínimo: 30 gr. / *Silk Ribbon multicolor 5 m. With F.I.G. logo Maximun lenght: 5 m. Minimum weight: 30 gr.*

330 201 50 Cinta de seda multicolor con sello F.I.G. 6 m. Longitud máxima: 6 m. Peso mínimo: 35 gr. / *Silk Ribbon multicolor 6 m. With F.I.G. logo Maximun lenght: 6 m. Minimum weight: 35 gr.*



No.1 - Rosa / Fucsia / Morado - *Pink / Fuchsia / Purple*



No.2 - Blanco / Lila / Morado - *White / Lilac / Purple*



No.3 - Amarillo / Rosa / Naranja - *Yellow / Pink / Orange*



No.4 - Blanco / Turquesa / Azul - *White / Turquoise / Blue*



No.5 - Amarillo / Verde / Azul - *Yellow / Green / Blue*



No.6 - Blanco / Verde Claro / Verde - *White / Soft green / Green*



No.7 - Amarillo / Fucsia / Azul / Verde - *Yellow / Fuchsia / Blue*



No.8 - Rosa / Fucsia / Lila / Morado - *Pink / Fuchsia / Lilac / Purple*



360 101 360 102 360 104

**360 101 VARILLA INFANTIL ANTIDESLIZANTE. 56 CM.
FIBER STICK. 54 CM.**



**360 102 VARILLA GRAFITO. 60 CM.
GRAPHITE STICK. 60 CM.**



**360 104 00 VARILLA CON MANGO ANTIDESLIZANTE. BLANCA. 60 CM.
STICK WITH NONSLIP HANDLE. WHITE. 60 CM.**

Sello FIG impreso. Válidas para competición internacional.
FIG printed. For international competition



**360 108 CORDONES UNIÓN CINTA CON VARILLA
ROPE TO FIX STICK AND RIBBON**

Cordones unión cinta con varilla. Cuerda de nylon y anilla de acero cromado. Longitud: 5cm Grosor: 2 mm.



**360 200 CAJA ENROLLACINTAS
RIBBONS ROLLER**



GIMNASIA RÍTMICA - RHYTHMIC GYMNASTIC

360 404 PUNTERA ÉLITE COMPETICIÓN ELITE COMPETITION GYM SHOE

Puntera elite competición. Fabricada en cuero cosido especial para mejor ajuste al pie. Cosido exterior. *Elite competition gym shoe. Special sewn for improving the fit to the foot.*



360 402 PUNTERA COMPETICIÓN COMPETITION GYM SHOE

Puntera competición. Fabricada en cuero cosido clásico. *Competition gym shoe. Classic leather.*



360 403 PUNTERA ENTRENAMIENTO TRAINING GYM SHOE

Puntera entrenamiento. Base cuero especial máxima durabilidad. Cosido exterior. *Training gym shoe. Special leather with maximum durability.*



360401 PUNTERA COLEGIOS SCHOOL GYM SHOE

Puntera de cuero. - *Leather shoe*



900 905 HINCHADOR MANUAL HAND PUMP

Hinchador manual. Fabricado en plástico blando. Fácil manejo. Tiene válvula interior para direccionar el aire. Girando el tornillo se selecciona bien que el aire entre y no salga para hinchar o bien que el aire salga y no entre para deshinchar.

Hand pump. Made of soft plastic. Easy operation. It has indoor valve to direct the air. Turn the screw for selecting if air enter for inflating or air leaves for deflating.



RODILLERAS GIMNASIA RÍTMICA RHYTHMIC GYMNASTICS KNEEPADS

Rodilleras fabricadas en lycra elástica suave con doble amortiguación. Super confortables y suaves. Pensadas especialmente para la gimnasia rítmica y deportes que necesitan gran flexibilidad. Tamaño alrededor de la rodilla XS (24-30cm), S (28-34cm), M (32-38cm), L (36-42cm)

Kneepads made of soft elastic lycra with double cushioning. Very comfy and soft. Especially designed for Rhythmic Gymnastics and sports that need great flexibility. Size around the knee XS (24-30cm), S (28-34cm), M (32-38cm), L (36-42cm)



360 450 Negro



360 451 Amarillo

360 452 Verde



360 453 Fucsia

360 454 Morado

CUERDAS - ROPES

340 301 NUEVAS CUERDAS MULTICOLOR NEW MULTICOLOR ROPES

Cuerdas para la competición nacional e internacional de gimnasia rítmica, fabricadas en material textil de nueva generación poliamida de alta tenacidad, doble trenzado Tandem. Composición sana y sostenible. Grosor: 9.50 mm. peso:172 g. Longitud: 3 m.

GIMNASIA RÍTMICA - RHYTHMIC GYMNASTIC



34030101 CUERDA MULTICOLOR
Rosa, fucsia, morado



34030102 CUERDA MULTICOLOR
Blanco, rosa, fucsia



34030103 CUERDA MULTICOLOR
Blanco-lila-morado



34030104 CUERDA MULTICOLOR
Amarillo, naranja, fucsia



34030105 CUERDA MULTICOLOR
Amarillo, verde, blanco.



34030106 CUERDA MULTICOLOR
Celeste-turquesa-azulón



34030107 CUERDA MULTICOLOR
Rojo, granate, blanco

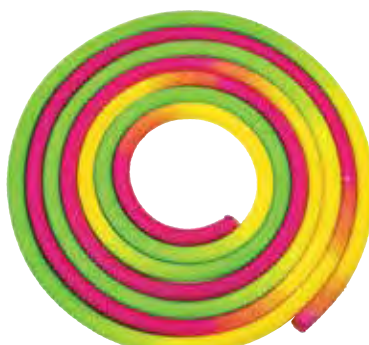

34030108 CUERDA MULTICOLOR
Fucsia, amarillo, verde



34030109 CUERDA MULTICOLOR
Negro, blanco, gris



34030110 CUERDA MULTICOLOR
Blanco, verde claro, verde oscuro



34030111 CUERDA MULTICOLOR
Blanco, lila, rosa

GIMNASIA RÍTMICA - RHYTHMIC GYMNASTIC

340 300 CUERDAS COMPETICIÓN 3 M. COMPETITION ROPES 3M.

Cuerda competición de 3m. Nuevo material textil. Nuevo hilo. Brillante de alta tenacidad. Doble trenzado Tandem. Grosor: 9.50 mm. Peso: 172g. Sello FIG impreso. Válidas para competición internacional.

String competition. New fabric. Brilliant high toughness. Tandem double stranded. Thickness: 9.50mm Weight: 172 g*. FIG printed. For international competition.



GIMNASIA RÍTMICA - RHYTHMIC GYMNASTIC

**TABLA DE COLORES CUERDAS COMPETICIÓN
COMPETITION'S ROPE COLOUR TABLE**

1	2	3	7	9	10	11	12	13	14	15	16	25	27	26	28
blanco white	rosa claro light pink	amarillo yellow	rojo red	verde rayo ray green	fucsia fuchsia	azulón deep blue	morado purple	negro black	gris grey	lila lilac	turquesa turquoise	amarillo yellow	rosa pink	naranja orange	verde green

**TABLA DE COLORES FLUORESCENTES
FLOURESCENT COLOUR TABLE**

340 400 CUERDA ENTRENAMIENTO 3 M. TRAINING ROPE 3M.



**TABLA DE COLORES CUERDAS ENTRENAMIENTO
TRAINING'S ROPE COLOUR TABLE**

1	2	3	5	6	7	8	9	10	11	12	13	15	16	18
blanco white	rosa claro light pink	amarillo yellow	celestes blue sky	verde claro light green	rojo red	naranja orange	verde rayo ray green	fucsia fuchsia	azulón deep blue	morado purple	negro black	lila lilac	turquesa turquoise	pistacho pistachio green

PELOTAS

TECNOCAUCHO®

350 509 00 PELOTA DIAMANTE
GYMNASTICBALL DIAMOND

Pelotas de gimnasia rítmica fabricadas en Tecno-caucho (caucho tecnológico) mediante la técnica de roto-moldeo. Técnica de fabricación y materias primas seguras para la salud y el medio ambiente. Sin vulcanizado, sin azufre, sin ftalatos y sin aditivos tóxicos. Formulación sana y sostenible. La Formulación cumple normativa del juguete EN-71. Buen bote incluso a bajas presiones. Agarre antideslizante. Técnica de barnizado especial que evitar el cuarteamiento del barniz.
Peso mínimo: 400g - Diámetro: 180-200mm - Sello FIG competición internacional

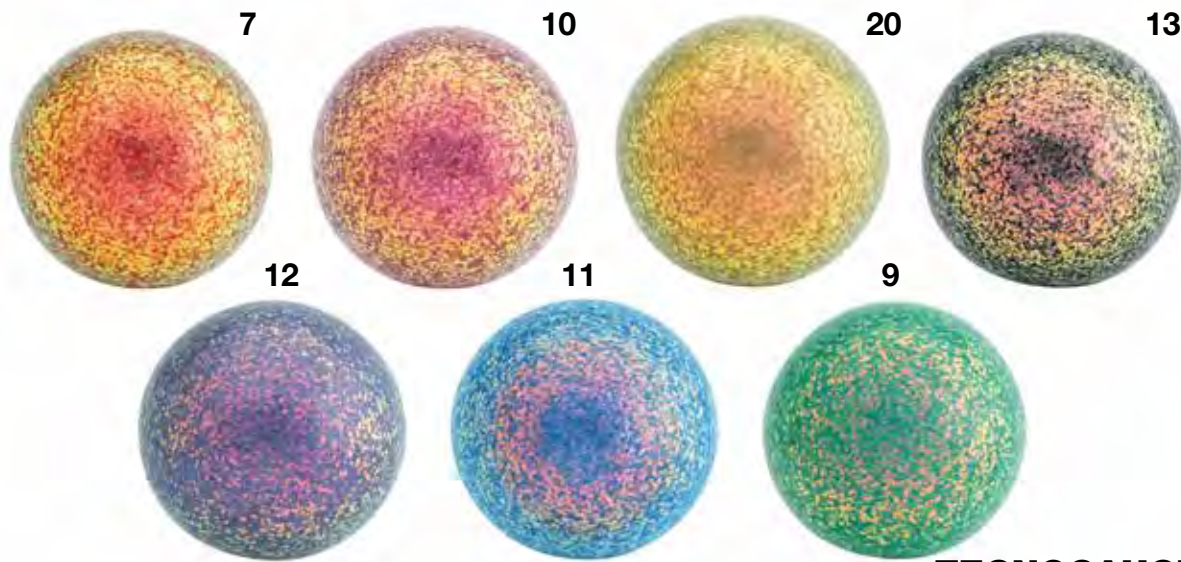

TECNOCAUCHO®

350 510 00 PELOTA FIREFLY
GYMNASTICBALL FIREFLY

Pelotas de gimnasia rítmica fabricadas en Tecno-caucho (caucho tecnológico) mediante la técnica de roto-moldeo. Presenta efecto luminiscente bajo los focos. Técnica de fabricación y materias primas seguras para la salud y el medio ambiente. Sin vulcanizado, sin azufre, sin ftalatos y sin aditivos tóxicos. Formulación sana y sostenible. La Formulación cumple normativa del juguete EN-71. Buen bote incluso a bajas presiones. Agarre antideslizante. Técnica de barnizado especial que evitar el cuarteamiento del barniz.
Peso mínimo: 400g - Diámetro: 180-200mm - Sello FIG competición Internacional.

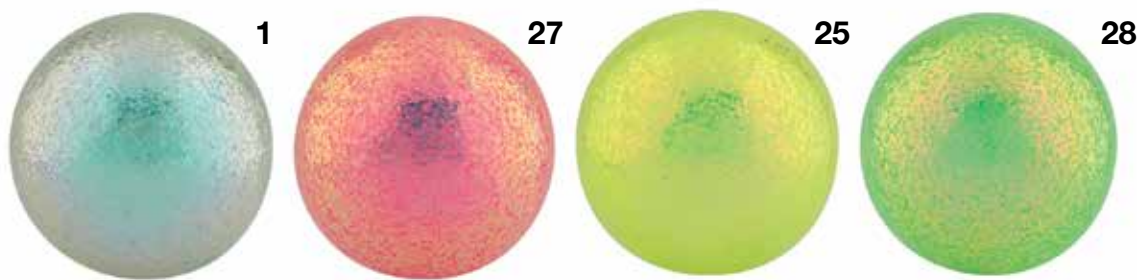

GIMNASIA RÍTMICA - RHYTHMIC GYMNASTIC

TECNOCAUCHO®

**350 535 PELOTA RÍTMICA GLITTER
RHYTHMIC GYMNASTICBALL GLITTER**

Pelotas de gimnasia rítmica fabricadas en Tecno-caucho (caucho tecnológico) mediante la técnica de roto-moldeo. Técnica de fabricación y materias primas seguras para la salud y el medio ambiente. Sin vulcanizado, sin azufre, sin ftalatos y sin aditivos tóxicos. Formulación sana y sostenible. La Formulación cumple normativa del juguete EN-71. Buen bote incluso a bajas presiones. Agarre antideslizante. Técnica de barnizado especial que evitar el cuarteamiento del barniz.
Peso mínimo: 400g - Diámetro: 180-200mm - Sello FIG competición internacional



GIMNASIA RÍTMICA - RHYTHMIC GYMNASTIC

TECNOCAUCHO®

**350 507 PELOTA RÍTMICA GLITTER INFANTIL
CHILDREN'S RHYTHMIC GYMNASTICBALL GLITTER**

**350 536 PELOTA RÍTMICA EFECTO HOLESCENTE
RHYTHMIC GYMNASTICBALL HOLOSCENT EFFECT**

Pelotas de gimnasia rítmica fabricadas en Tecno-caucho (caucho tecnológico) mediante la técnica de roto-moldeo. Técnica de fabricación y materias primas seguras para la salud y el medio ambiente. Sin vulcanizado, sin azufre, sin ftalatos y sin aditivos tóxicos. Formulación sana y sostenible. La Formulación cumple normativa del juguete EN-71. Alto bote incluso a bajas presiones. Agarre antideslizante. Técnica de barnizado especial que evitar el cuarteamiento del barniz. Peso mínimo: 400g - Diámetro: 180-200mm - Sello FIG competición internacional.



**350 200 PELOTA COMPETICIÓN MARMOL
COMPETITION GYMNASTICBALL MARBLE**

Pelota competición marmol, Ø 180 - 200 mm. Peso: 400 gr. - Elite marble balls, Ø 180-200 mm, 400 gr.



PELOTA COMPETICIÓN GALAXY COMPETITION GYMNASTICBALL GALAXY

350 630 00 Pelota competición Galaxy, Ø 180 - 200 mm. Peso: 400 gr. Sello FIG impreso. Válidas para competición internacional. *Competition Galaxy ball, Ø 180-200 mm., 400 gr. FIG printed. For international competition.*

350 631 00 Pelota competición Galaxy infantil, Ø 150 - 170 mm. Peso: 300 gr. Sello FIG impreso. Válidas para competición internacional. *Competition Galaxy childish ball, Ø 150-170 mm., 300 gr. FIG printed. For international competition.*



350 620 PELOTA COMPETICIÓN TRANSPARENTE COMPETITION TRANSPARENT GYMNASTICBALL

Pelota competición transparente, lacada, Ø 180 - 200 mm. Peso: 400 gr. - *Competition transparent ball, Ø 180-200 mm, 400 gr.*



GIMNASIA RÍTMICA - RHYTHMIC GYMNASTIC

350 800 00 PELOTAS COMPETICIÓN NACAR
350 800 00 COMPETITION NACRED GYMNASTICBALLS

Pelotas para la iniciación en competición de gimnasia rítmica fabricadas en Termoplástico mediante la técnica de roto-moldeo. Técnica de fabricación y materias primas seguras para la salud y el medio ambiente. Sin vulcanizado, sin azufre, sin ftalatos, y sin aditivos tóxicos. Formulación sana y sostenible. Formulación cumple normativa del juguete EN-71. Máximo bote y duración. Peso mínimo 400g Diámetro: 180-200mm. Sello FIG competición nacional.

GIMNASIA RÍTMICA - RHYTHMIC GYMNASTIC



GIMNASIA RÍTMICA - RHYTHMIC GYMNASTIC

350 700 00 PELOTAS COMPETICIÓN LISAS COMPETITION SMOOTH GYMNASTIC BALLS

Pelotas para la iniciación en competición de gimnasia rítmica fabricadas en Termoplástico mediante la técnica de roto-moldeo. Técnica de fabricación y materias primas seguras para la salud y el medio ambiente. Sin vulcanizado, sin azufre, sin ftalatos, y sin aditivos tóxicos. Formulación sana y sostenible. Formulación cumple normativa del juguete EN-71. Máximo bote y duración. Peso mínimo 400g Diámetro: 180-200mm. Sello FIG competición nacional.



PELOTAS COMPETICIÓN Y ENTRENAMIENTO NACAR COMPETITION AND TRAINING LAQUERED NACRED GYMNASTICBALLS

351 100 Pelota entrenamiento, Ø 180 - 200 mm. Peso: 400 gr. - *Laquered training balls, Ø 180-200 mm.*

351 000 Pelota infantil entrenamiento, Ø 160 - 170 mm. Peso: 310 gr. - *Children training balls, not lacquered, Ø 160-170 mm, 310 gr.*



GIMNASIA RÍTMICA - RHYTHMIC GYMNASTIC

TAPICES - CARPETS

Tapiz de máxima calidad y resistencia. Fabricado en material no abrasivo, pensado para un uso continuado durante años. Con refuerzos en todos los laterales para una mayor durabilidad. Cumplen con todos los requerimientos oficiales para la práctica de Gimnasia Rítmica.

Medidas oficiales de 14 x 14 m. Modelo liso en color Beige. No incluye cinta de delimitación. Fabricado en poliamida bajo el sistema Tufting, con pelo cortado plano Velours. Peso: 1800 gr/m². Muy resistente. Peso del pelo: 730 gr/m². Galga de 1/8". Backing de SB-TR- YUTE sintético. Altura del pelo 6 mm, Altural total 8 mm. Densidad de 190260 pelos /m². Resistente al fuego: Cfl s1.

Maximum quality and resistance carpet. Made of non-abrasive material, designed for continuous use for years. With reinforcements on all sides for greater durability. They comply with all official requirements for the practice of Rhythmic Gymnastics.

Official measurements of 14 x 14 m. Formed by 4 rolls. Of 3,5 m. Plain model in Beige. It does not include delimitation tape. Made of polyamide under the Tufting system, with Velours flat cut hair. Weight: 1800 gr/m². Very resistant. Hair weight: 730 gr/m². 1/8" gauge. Backing of SB-TR-YUTE synthetic. Pile height 6 mm, total height 8 mm. Density of 190260 hairs /m². Fire resistant: Cfl s1.



300 501 00 Tapiz Gimnasia Rítmica de competición "Victoria" con GRECA. Tapiz de máxima calidad y resistencia. Fabricado en material no abrasivo, pensado para un uso continuado durante años. Medidas oficiales de 14 x 14 m. *Maximum quality and resistance carpet. Made of non-abrasive material, designed for continuous use for years. Official measurements of 14 x 14 m.*



300 500 00 Tapiz Gimnasia Rítmica de Competición "Victoria" Liso. Tapiz de máxima calidad y resistencia. Fabricado en material no abrasivo, pensado para un uso continuado durante años. Cinta adhesiva roja no incluida. Medidas oficiales de 14 x 14 m. *Maximum quality and resistance carpet. Made of non-abrasive material, designed for continuous use for years. Adhesive tape not included. Official measurements of 14 x 14 m.*



300 506 00 Tapiz Gimnasia Rítmica "Club" con GRECA. Tapiz de tacto suave y agradable, pensado para todo tipo de entrenamientos. Un tapiz de gran calidad de material suave y no abrasivo, pensado para un uso continuado durante años. Medidas oficiales de 14 x 14 metros. *Soft and pleasant to the touch, designed for all types of training. A high quality carpet made of soft and non-abrasive material, designed for years of continuous use. Official measurements of 14 x 14 meters.*



300 505 00 Tapiz Gimnasia Rítmica "Club" Liso. Tapiz de tacto suave y agradable, pensado para todo tipo de entrenamientos. Un tapiz de gran calidad de material suave al tacto y no abrasivo, pensado para un uso continuado durante años. Cinta adhesiva roja no incluida. Medidas oficiales de 14 x 14 m. Compuesto de 4 rollos de 3,5 metros. *Soft and pleasant to the touch, designed for all types of training. A high quality, soft-touch, non-abrasive mat, designed for years of continuous use. Official measurements of 14 x 14 m. Composed of 4 rolls of 3.5 meters. Adhesive tape not included.*



300 511 00 Tapiz Gimnasia Rítmica "Lite" con GRECA. Pensado para todo tipo de entrenamientos. Un tapiz de gran calidad de material no abrasivo, pensado para un uso continuado durante años. Medidas oficiales de 14 x 14 metros. Formado por 4 rollos. 2 exteriores de 3,75 metros y 2 centrales de 3,25 metros. *Designed for all types of training. A high quality carpet of non-abrasive material, designed for continuous use for years. Official measurements of 14 x 14 meters. Made up of 4 rolls. 2 exterior rolls of 3.75 meters and 2 central rolls of 3.25 meters.*



300 510 00 Tapiz Gimnasia Rítmica "Lite" Liso. Pensado para todo tipo de entrenamientos. Un tapiz de gran calidad de material no abrasivo, pensado para un uso continuado durante años. Medidas oficiales de 14 x 14 m. Compuesto de 4 rollos de 3,5 m. Cinta adhesiva roja no incluida. *Designed for all types of training. A high quality carpet of non-abrasive material, designed for continuous use for years. Official measurements of 14 x 14 m. Composed of 4 rolls of 3.5 m. Adhesive tape not included.*



300 512 01 Tapiz Gimnasia Rítmica de Competición "Victoria" MINI. 150 x 200 cm.

Tapiz de máxima calidad y resistencia. Fabricado en material no abrasivo, pensado para un uso continuado durante años. Cinta adhesiva roja no incluida. Medidas 150 x 200 cm.

Maximum quality and resistance carpet. Made of non-abrasive material, designed for continuous use for years. Adhesive tape not included. Official measurements of 150 x 200 cm.

300 512 02 Tapiz Gimnasia Rítmica de Competición "Victoria" MINI. 200 x 200 cm.

Tapiz de máxima calidad y resistencia. Fabricado en material no abrasivo, pensado para un uso continuado durante años. Cinta adhesiva roja no incluida. Medidas 200 x 200 cm.

Maximum quality and resistance carpet. Made of non-abrasive material, designed for continuous use for years. Adhesive tape not included. Official measurements of 200 x 200 cm.

300 512 03 Tapiz Gimnasia Rítmica de Competición "Victoria" MINI. 200 x 300 cm.

Tapiz de máxima calidad y resistencia. Fabricado en material no abrasivo, pensado para un uso continuado durante años. Cinta adhesiva roja no incluida. Medidas 200 x 300 cm.

Maximum quality and resistance carpet. Made of non-abrasive material, designed for continuous use for years. Adhesive tape not included. Official measurements of 200 x 300 cm.

300 513 01 Tapiz Gimnasia Rítmica "Club" MINI. 150 x 200 cm.

Tapiz de tacto suave y agradable, pensado para todo tipo de entrenamientos. Un tapiz de gran calidad de material suave al tacto y no abrasivo, pensado para un uso continuado durante años. Cinta adhesiva roja no incluida. Medidas oficiales de 150 x 200 cm. Compuesto de 4 rollos de 3,5 metros.

Soft and pleasant to the touch, designed for all types of training. A high quality, soft-touch, non-abrasive mat, designed for years of continuous use. Official measurements of 150 x 200 cm.. Composed of 4 rolls of 3.5 meters. Adhesive tape not included.

300 513 02 Tapiz Gimnasia Rítmica "Club" MINI. 200 x 200 cm.

Tapiz de tacto suave y agradable, pensado para todo tipo de entrenamientos. Un tapiz de gran calidad de material suave al tacto y no abrasivo, pensado para un uso continuado durante años. Cinta adhesiva roja no incluida. Medidas oficiales de 200 x 200 cm. Compuesto de 4 rollos de 3,5 metros.

Soft and pleasant to the touch, designed for all types of training. A high quality, soft-touch, non-abrasive mat, designed for years of continuous use. Official measurements of 200 x 200 cm.. Composed of 4 rolls of 3.5 meters. Adhesive tape not included.

300 513 03 Tapiz Gimnasia Rítmica "Club" MINI. 200 x 300 cm.

Tapiz de tacto suave y agradable, pensado para todo tipo de entrenamientos. Un tapiz de gran calidad de material suave al tacto y no abrasivo, pensado para un uso continuado durante años. Cinta adhesiva roja no incluida. Medidas oficiales de 200 x 300 cm. Compuesto de 4 rollos de 3,5 metros.

Soft and pleasant to the touch, designed for all types of training. A high quality, soft-touch, non-abrasive mat, designed for years of continuous use. Official measurements of 200 x 300 cm.. Composed of 4 rolls of 3.5 meters. Adhesive tape not included.

BALLET

Barra de ballet portátil. Ligera y de fácil transporte. Para realizar ejercicios de barra, entrenamientos versátiles de fuerza, masajes de piernas, estiramientos de pies etc., es un reforzador de cuerpo total simple y portátil. Ayuda a trabajar los músculos de los brazos, el pecho, la espalda y el centro usando tu propio peso corporal como resistencia. Almohadillas antideslizantes en los pies de la barra. La altura es ajustable para todas las edades. Fabricado en acero acabado epoxi. Barra metálica decoración madera.

The ballet bar is used to perform bar exercises, versatile strength training, leg massage, feet stretching, etc. It is a simple and portable total body booster. It helps to work out the arms, chest, back and core muscles using your own body weight as resistance. Bushing insertion in nylon and plastic washers to avoid scratches in the bars. Non-slip pads on the feet of the bars. The height is adjustable for all ages.

499 000 BARRA DE BALLET - BALLET BARRE

Longitud: 110 cm. Diámetro barra 38 mm. Altura ajustable. Altura mínima 70 cm y altura máxima 113 cm. Peso barra: 5,7 kg Carga máxima: 136 kg.
Long 110 cm. Adjustable height. Minimum height 70 cm and maximum height 113 cm. Bar's weight: 5,7 kg Maximum load: 136 kg Manufactured in powder coated steel.



BALLET

499 001 BARRA DE BALLET DOBLE - DOUBLE BALLET BARRE

Longitud: 2 barras de 110 cm. Diámetro barra 38 mm. Altura ajustable. Altura mínima 70 cm y altura máxima 113 cm. Peso barra: 6,3 kg. Carga máxima: 136 kg.
Long 2 barras of 110 cm. Adjustable height. Minimum height 70 cm and maximum height 113 cm. Bar's weight: 6,3 kg Maximum load: 136 kg Manufactured in powder coated steel.



499 002 BARRA DE BALLET DOBLE GRUPAL - DOUBLE GROUPAL BALLET BARRE

Longitud: 2 barras de 230 cm. Diámetro barra 38 mm. Altura ajustable. Altura mínima 70 cm y altura máxima 113 cm. Peso barra: 10 kg Carga máxima: 250 kg.
 Long 110 cm. Adjustable height. Minimum height 70 cm and maximum height 113 cm. Bar's weight: 10 kg Maximum load: 250 kg Manufactured in powder coated steel.

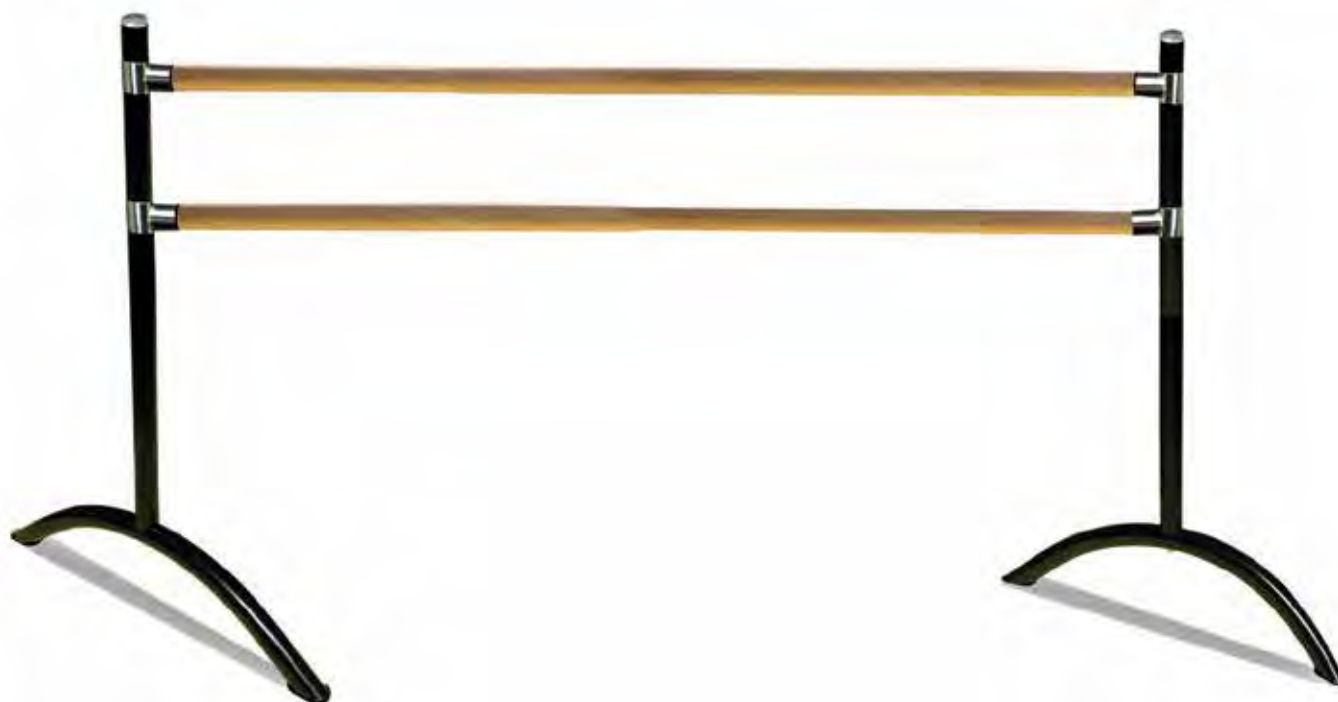

BALLET

499 010 BANDA ESTIRAMIENTOS AJUSTABLE - ADJUSTABLE STRECH BAND

Banda ajustable para estiramientos. Medidas: Correas de algodón: 2 correas de 96 x 3,8 cm Correa elástica: 65 x 7,5 cm Cubierta de neopreno: 54 x 9 cm.

- Desarrolla la potencia y fuerza muscular.
- Proporciona soporte y estiramiento, todo en una banda.
- Para uso en estiramientos de cuerpo completo (como por ejemplo un arabesco de ballet) y también puede ser ajustado a las partes más específicas y pequeñas del cuerpo (como hombros o isquiotibiales).
- Lazos ajustables mediante hebillas de metal para usar con diferentes niveles de resistencia y flexibilidad.
- Mejora de la flexibilidad y profundización del estiramiento.
- El elástico cuenta con una cómoda cubierta de neopreno para proteger zonas como por ejemplo, los hombros.

Elastic band adjustable to the body for stretching. Dimensions: Cotton straps: 2 straps of 96 x 3.8 cm Elastic strap: 65 x 7.5 cm Neoprene cover: 54 x 9 cm

- *Develop muscle power and strength.*
- *Provides support and stretch all in one band.*
- *Suitable for full body stretching (such as a ballet arabesque) but also adjustable to stretch specific parts the of the body (such as shoulders or hamstrings).*
- *Adjustable loops through metal buckles to use with different levels of strength and flexibility.*
- *Improves flexibility and deepening of the stretch.*
- *The elastic has a comfortable neoprene cover to protect areas such as shoulders.*



TURNING BOARD

640 926 TURNING BOARD

El Turning Board es la herramienta de entrenamiento preferida por los bailarines que desean mejorar sus giros. Perfecto para encontrar el centro de gravedad permanente.

Mejora tus giros y aumenta tu confianza. El giro correcto del ballet requiere una localización centrada, un core fuerte y una colocación correcta de las extremidades.

Experimenta la sensación de hacer giros adicionales y gana confianza a medida que mejoran tus giros. Gira mejor con el Turning Board.

Medidas: Longitud: 28 cm de largo x 7,5 cm de ancho.

The Turning Board is the best tool for dancers looking to improve their techniques. It allows dancers to find their permanent centre of gravity, improving their confidence and performances. The perfect turn requires a centered location, a strong core and a suitable placing of the extremities. All this skills can be acquired with the Turning Board and you will experience the feeling of increasing and improving your turns. Dimensions: 28 cm long x 7,5 cm wide

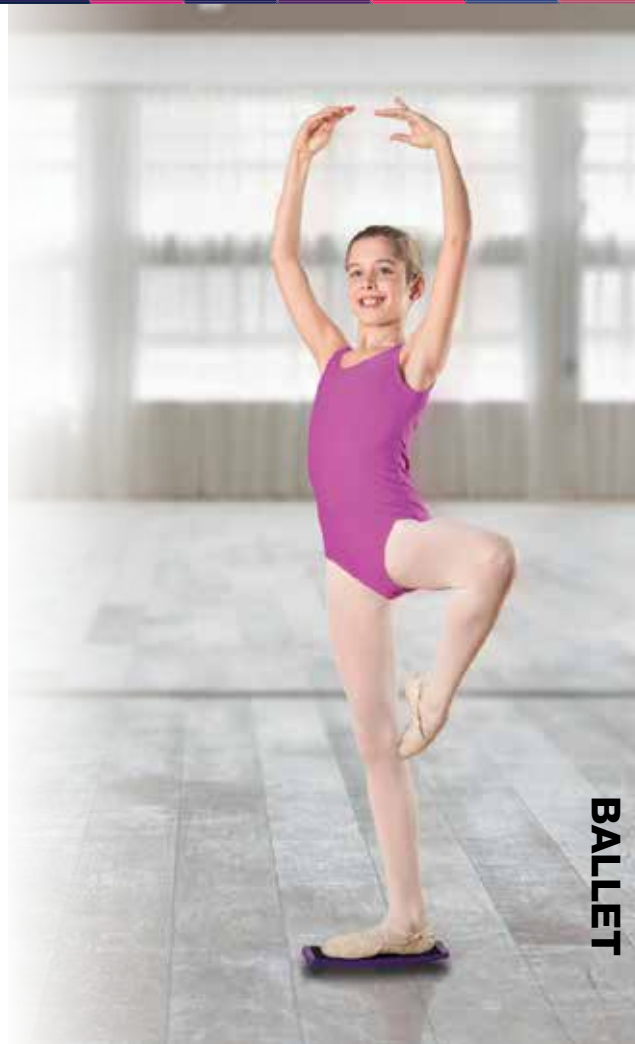

BALLE

640 924 00 TURNING DISK

El Turning Disc de Amaya Sport es ideal para mejorar la técnica de piruetas y mantener un equilibrio perfecto. Diseñado tanto para bailarines, gimnastas y patinadores, este disco giratorio es ideal para fortalecer los músculos del tobillo y perfeccionar el entrenamiento de equilibrio. Su diseño de baja fricción permite una rotación libre, perfecta para practicar giros y equilibrio. Hecho de resina compuesta plástica con almohadilla de espuma, es portátil y fácil de usar, ideal para usar en casa o en el estudio. *Diámetro: 14 cm*

Material: Resina compuesta plástica con almohadilla de espuma





300 050 Espaldera simple.

Espaldera fabricada en madera de haya de gran calidad. Largueros de 13 cm. de fondo x 33 mm. de grosor, con cantos redondeados. Barras ovaladas según normativa. Toda la madera tratada con barniz no tóxico de color natural. Medidas de 2,6 m x 1 m. 16 peldaños. Anclajes incluidos. Acorde a la normativa EN12346.

Simple Wall bar.

Made in high quality Bot ash tree wood.

Crossbeams 13 cm. depth x 33 mm. thickness, with rounded edges. Oval bars as the normative required. The wood is threated with a non toxic varnish in natural colour. Meassure: 2,6 m x 1 m. 16 bars. Acording with the form EN12346.



300 055 Espaldera doble.

Espaldera fabricada en madera de haya de gran calidad. Largueros de 13 cm. de fondo x 33 mm. de grosor, con cantos redondeados. Barras ovaladas según normativa. Toda la madera tratada con barniz no tóxico de color natural. Medidas de 2,6 m x 2 m. 16 peldaños. Anclajes incluidos. Acorde a la normativa EN12346.

Double Wall bar.

Made in high quality Bot ash tree wood.. Crossbeams 13 cm. depth

x 33 mm. thickness, with rounded edges. Oval bars as the normative required. The wood is threated with a non toxic varnish in natural colour. Meassure: 2,6 m x 2 m. 16 bars. Acording with the form EN12346.



300 060 Espaldera funcional metálica simple. Barras recubiertas de caucho acolchado para mejorar el agarre. Medidas 2.6 x 1 m. 18 barras. Anclajes incluidos. Acorde a la normativa EN12346.

Metallic wallbar. Bars coated with rubber for improving the grip. Measures 2.6 x 1 m. 18 bars. Anchors included. According to Norm EN12346.



Medicinales fabricados en caucho. Diferentes medidas dependiendo de su peso. Con válvula para regular el aire interior y graduar el bote necesario para cada usuario. Superficie rugosa para máximo agarre, tipo neumático.

Medicinal made of rubber. Different measures depending on your weight. With valve to regulate the indoor air and adjust the necessary bounce for each user. Rough surface for maximum grip, pneumatic type.

- 55010400 Medicinal caucho high grip 1 Kg. Ø 190 mm. - High grip medicine ball rubber coloured 1 K. Ø 190 mm.
- 55020400 Medicinal caucho high grip 2 Kg. Ø 190 mm. - High grip medicine ball rubber coloured 2 K. Ø 190 mm.
- 55030400 Medicinal caucho high grip 3 Kg. Ø 230 mm. - High grip medicine ball rubber coloured 3 K. Ø 230 mm.
- 55040400 Medicinal caucho high grip 4 Kg. Ø 230 mm. - High grip medicine ball rubber coloured 4 K. Ø 230 mm.
- 55050400 Medicinal caucho high grip 5 Kg. Ø 230 mm. - High grip medicine ball rubber coloured 5 K. Ø 230 mm.
- 55050500 Medicinal caucho high grip 6 Kg. Ø 286 mm. - High grip medicine ball rubber coloured 6 K. Ø 286 mm.
- 55050600 Medicinal caucho high grip 7 Kg. Ø 286 mm. - High grip medicine ball rubber coloured 7 K. Ø 286 mm.
- 55050700 Medicinal caucho high grip 8 Kg. Ø 286 mm. - High grip medicine ball rubber coloured 8 K. Ø 286 mm.
- 55050800 Medicinal caucho high grip 9 Kg. Ø 286 mm. - High grip medicine ball rubber coloured 9 K. Ø 286 mm.
- 55050900 Medicinal caucho high grip 10 Kg. Ø 286 mm. - High grip medicine ball rubber coloured 10 K. Ø 286 mm.



MEDICINAL TECNOCAUCHO - TECHNORUBBER MEDICINE BALL

Balones medicinales de última generación. Inflables, tu regulas el bote dependiendo del aire que tenga el balón. Con un agarre superior al de otros medicinales. Fabricado en una sola pieza por rotomoldeo.

Made in one single piece via rotormoulding. You regulate the rebound depending of the inflation.

- 550 050 Medicinal Tecno Caucho color 1 Kg. - Medicine ball Techno rubber coloured 1 K.
- 550 051 Medicinal Tecno Caucho color 2 Kg. - Medicine ball Techno rubber coloured 2 K.
- 550 052 Medicinal Tecno Caucho color 3 Kg. - Medicine ball Techno rubber coloured 3 K.
- 550 053 Medicinal Tecno Caucho color 4 Kg. - Medicine ball Techno rubber coloured 4 K.
- 550 054 Medicinal Tecno Caucho color 5 Kg. - Medicine ball Techno rubber coloured 5 K.



- 550 101 Medicinal con bote 1 kg. (rojo). Ø 185 mm. - *Medicine ball with rebound 1 kg., red.*
- 550 201 Medicinal con bote 2 kg. (rojo). Ø 205 mm.- *Medicine ball with rebound 2 kg., red.*
- 550 301 Medicinal con bote 3 kg. (rojo). Ø 235 mm.- *Medicine ball with rebound 3 kg., red.*
- 550 401 Medicinal con bote 4 kg. (rojo). Ø 241 mm.- *Medicine ball with rebound 4 kg., red.*
- 550 501 Medicinal con bote 5 kg. (rojo). Ø 277 mm.- *Medicine ball with rebound 5 kg., red.*

COLCHONETAS - MATS



- 550 100 Medicinal sin bote 1 kg. (verde). Ø 185 mm. - *Medicine ball without rebound 1 kg., green.*
- 550 200 Medicinal sin bote 2 kg. (verde). Ø 205 mm.- *Medicine ball without rebound 2 kg., green.*
- 550 300 Medicinal sin bote 3 kg. (verde). Ø 235 mm.- *Medicine ball without rebound 3 kg., green.*
- 550 400 Medicinal sin bote 4 kg. (verde). Ø 241 mm.- *Medicine ball without rebound 4 kg., green.*
- 550 500 Medicinal sin bote 5 kg. (verde). Ø 277 mm.- *Medicine ball without rebound 5 kg., green.*



- 55010500 Balón Medicinal Reciclado 1 Kg.
- 55020500 Balón Medicinal Reciclado 2 Kg.
- 55030500 Balón Medicinal Reciclado 3 Kg.
- 55040500 Balón Medicinal Reciclado 4 Kg.
- 55050500 Balón Medicinal Reciclado 5 Kg..



530 510 Disco masaje relax- Massage relax seat 34cm

Tiene válvula hinchable. Se puede controlar la dificultad del ejercicio hinchándolo con más aire para crear mayor inestabilidad.

Massage relax seat 34cm. With inflatable valve. The most you inflate the article the harder is working as the balance is more difficult.



530 511 Discos de equilibrio. Ø 26 cm. - Balance disk Ø 26 cm.



610 017 Balance board 40 cm.

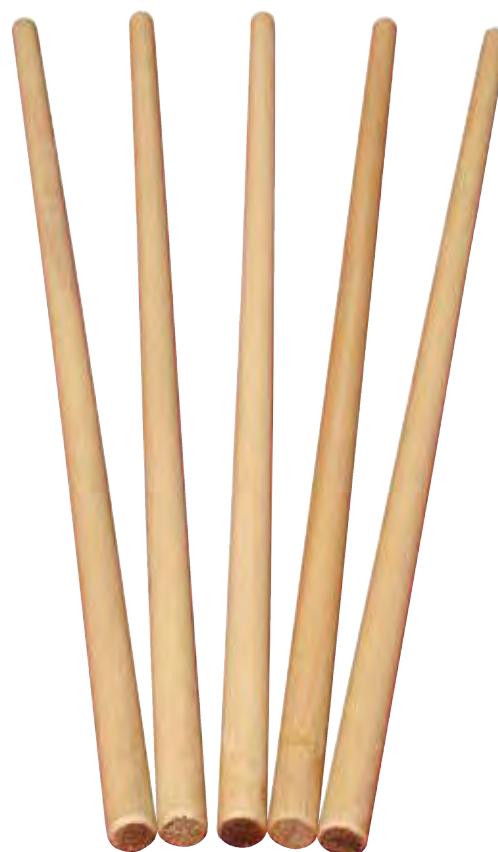

610 070 Pica madera de haya encerada de 120 cm. Ø 30 mm.
Waxing beech wood stick. Length: 120cm. Ø 30mm.



300 201 00 Trampolín OPEN-END

Fabricado en tubo elíptico plano 65x35x3 mm de acero al carbono de alta calidad, con alta resistencia general dándole máxima seguridad. Equipado con base antideslizante. La superficie de la red está hecha de un cinturón trenzado de nylon, equipado con un resorte elástico de alta resistencia. Ambos lados están equipados con una cuerda elástica de nylon, buena elasticidad general, alta estabilidad. La superficie del equipo se trata mediante un proceso de recubrimiento electrostático y el ajuste de altura se fija mediante tornillos desmontables para garantizar la flexibilidad y seguridad del proceso de elevación.

Tamaño exterior (largo x ancho): 123 cm x 126 cm x (lado inferior (32,6 cm-38,5 cm); lado alto (63,5 cm-72,1 cm);

Tamaño de los materiales de nailon: 70 cm x 63 cm;

Peso neto: 35 kg;

Tamaño del embalaje: 136 cm x 136 cm x 30 cm

OPEN-END trampoline

Made of flat elliptical tube /65x35x3mm high quality carbon steel welded, with high overall strength and safety performance, equipped with floor protection foot, which can effectively reduce the damage to the site. Net surface is made of nylon braided belt, equipped with high strength stretch spring, both sides are equipped with high elasticity nylon elastic rope, the overall good elasticity, high stability. The surface of the equipment is treated by electrostatic coating process, and the height adjustment is fixed by detachable screws to ensure the flexibility and safety of the lifting process.

Outer Size (length x width):123 x 126 cm x (Low side (32.6 cm - 38.5 cm) ; High side (63.5 cm - 72.1 cm);

Size of the Nylon Materials: 70 x 63 cm;

Net weight: 35 kg;

Packing Size: 136 x 136 x 30 cm.



300 200 Trampolín elástico 110 x 110 cm.
Elastic trampoline 110 x 110 cm.



609 945 00 Jump fitness tramp. Ø exterior: 95 cm. Ø interior: 70 cm. Altura: 33 cm. Fácil de apilar.

Jump fitness tramp. Diameter: 95cm. Interior Diameter: 70cm. Height: 33cm, Easy to stack,

PELOTAS PINCHOS DE TERMOPLÁSTICO - THERMOPLASTIC SENSO BALLS

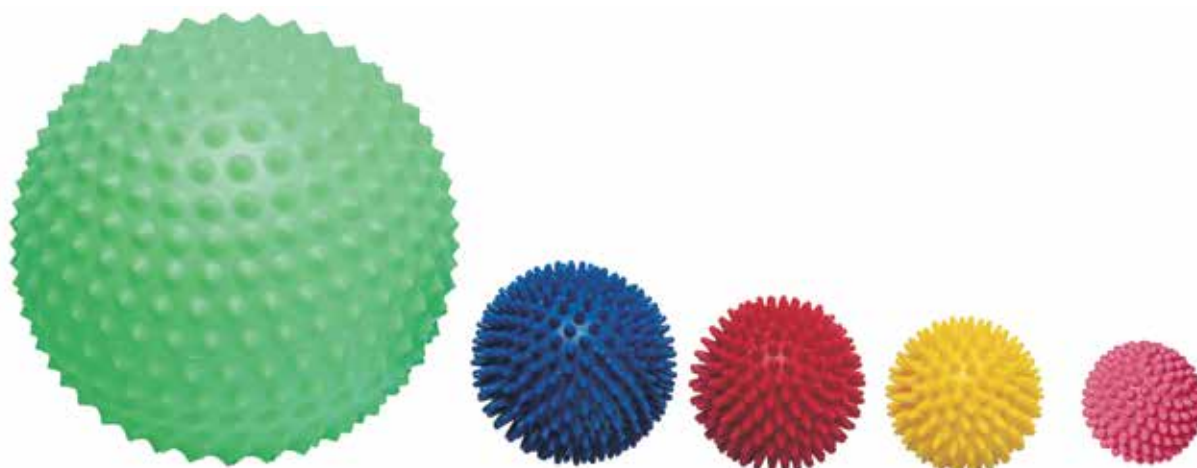

- 530 100 Pelota de pinchos, Ø 75 mm. - Senso ball Ø 75 mm.
- 530 200 Pelota de pinchos, Ø 85 mm. - Senso ball Ø 85 mm.
- 530 300 Pelota de pinchos, Ø 100 mm. - Senso ball Ø 100 mm.
- 530 400 Pelota de pinchos, Ø 220 mm. - Senso ball Ø 220 mm.
- 530 000 Pelota sensorial Ø 65 mm. erizo pico corto. - Hedgehog ball Ø 65 mm., short point.

ANTI-ESTRÉS DE P.U. - P.U. ANTI-STRESS

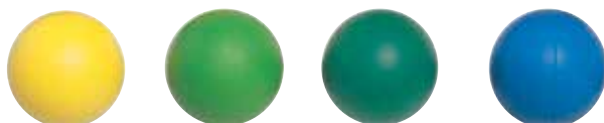

Anti-Stress.

- 800 435 Pelota Ø 60 mm. - Ball Ø 60 mm.
- 800 436 Pelota Ø 70 mm. - Ball Ø 70 mm.



- 530 805 Pelotas anti-estres gell ball.
Anti-stress ball "Gell ball"

CACAHUETE REHABILITACIÓN DE PU - P.U. REHABILITATION PEANUT



- 530 600 Cacahuete rehabilitación manos azul blando. - Rehabilitation peanut. Blue "Soft".
- 530 700 Cacahuete rehabilitación manos rojo medio. - Rehabilitation peanut. Red "Regular".
- 530 800 Cacahuete rehabilitación manos verde fuerte. - Rehabilitation peanut. Green "Strong".

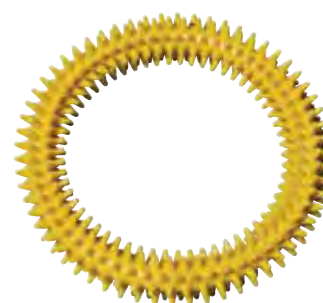

- 530 500 Aro de pinchos, Ø 160 mm.
Sensorial hoop hedgehog Ø 160 mm.



- 340 300 Cuerda de 3 m. Especial para estiramientos. - Competition rope 3 m. Special for stretching.



- 530 520 Almohadilla cervical y lumbar de termoplástico - Thermoplastic neck and lumbar pillow.



Colchoneta Tecno Caucho®

185 x 60 x 1 cm. Ofrece unas características muy superiores al caucho normal, proporcionando al producto final una mayor elasticidad y resistencia a la abrasión.

Tecno Caucho® rubber mat 180 x 58 x 1 cm. Tecno Caucho®. It is much more flexible and abrasion-resistant than ordinary rubber providing a high quality end-product.

610 084 07 Roja / Red

610 084 11 Azul / Blue

COLCHONETAS - MATS



Colchoneta caucho. 180 x 58 x 1 cm.

Colchoneta de célula cerrada. Ecológica. No absorbe líquidos. Protección antibacterias, antideslizante. Excelente para hidroterapia. Cálido y confortable al tacto.

Rubber mat 180 x 58 x 1 cm. Closed cell mat. Ecologic. Non liquid absorption, antibacterial activity. Non slip surface. Excellent for hydrotherapy. Warm and comfortable.

610 085 10 Fucsia / Fuchsia

610 085 06 Verde / Green

610 085 11 Azul / Blue

610 085 14 Gris / Grey

610 086 Colchoneta caucho. 140 x 58 x 1 cm. Colores: fucsia, verde, azul y gris.

Rubber mat 140 x 58 x 1 cm. Colors: fuchsia, green, blue and grey.

610 086 10 Fucsia / Fuchsia

610 086 06 Verde / Green

610 086 11 Azul / Blue

610 086 14 Gris / Grey



Colchoneta yoga eco-friendly. 180 x 60 x 0,6 cm.
Yoga's mat eco-friendly 180 x 60 x 0,6 cm.

- 61008306 - Verde - Green
- 61008312 - Morada - Purple
- 61008310 - Fucsia - Fuchsia
- 61008311 - Azul - Blue
- 61008313 - Negra - Black



ESTERILLA YOGA T.P.E. BICOLOR - TWO-TONE T.P.E. YOGA MAT

Esterilla ecofriendly de doble color. Medidas 183 x 61 cm. Grosor de 6 mm. Peso:1 kg. Antideslizante, muy elástica y confortable. Con diseño grabado de Mandalas.

TPE foam eco-friendly mat. Dimensions: 183 x 61 cm. 6 mm thick. Weight: 1 kg. Anti-slip, very elastic and comfy mat. Nice design with Mandala pattern.

- 50000006 - Verde - Green
- 50000010 - Fucsia - Fuchsia
- 50000011 - Azul - Blue
- 50000007 - Rojo - Red
- 50000013 - Negro - Black
- 50000032 - Aguamarina - Ocean



COLCHONETAS - MATS



610 014 Estantería para colchonetas doble. Alto: 198 cm. Ancho: 56 cm. Fondo: 60 cm.

Double mat rack. 198 cm high, 56 cm. width, 60 cm depth.



610 015 Barras de pared para colchonetas. Medidas: soporte 10 x 5 cm. Barra 25 cm. x Ø 12 mm.

Wall hook for mat. Measures: support 10 x 5 cm. Bar 25 cm. x Ø 12 mm.

COLCHONETA BASIC



REF.	PRODUCTO - PRODUCT	DENSIDAD - DENSITY
608 976	Colchoneta basic / Basic mat 200 x100 x 5 cm.	25 Kg / m3
608 977	Colchoneta basic / Basic mat 200 x100 x 5 cm.	30 Kg / m3
608 978	Colchoneta basic / Basic mat 200 x100 x 5 cm.	80 Kg / m3
608 980	Colchoneta basic / Basic mat 200 x100 x 10 cm.	20 Kg / m3
608 981	Colchoneta basic / Basic mat 200 x100 x 10 cm.	25 Kg / m3
608 982	Colchoneta basic / Basic mat 200 x100 x 10 cm.	30 Kg / m3

REF.	PRODUCTO - PRODUCT
608 975	Funda de repuesto para colchoneta basic / Cover for basic mat 200 x 100 x 5 cm.
608 979	Funda de repuesto para colchoneta basic / Cover for basic mat 200 x 100 x 10 cm.



REF.	PRODUCTO - PRODUCT	DENSIDAD - DENSITY
608 987	Colchoneta basic infantil / Children Basic mat 160 x 60 x 5 cm.	20 Kg / m3
608 988	Colchoneta basic infantil / ChildrenBasic mat 160 x 60 x 5 cm.	25 Kg / m3

REF.	PRODUCTO - PRODUCT
608 986	Funda de repuesto para colchoneta basic infantil / Cover for children basic mat 160 x 60 x 5 cm.

QUITAMIEDOS BASIC



COLCHONETAS - MATS

REF.	PRODUCTO - PRODUCT	DENSIDAD - DENSITY
608 990	Quitamiedos basic / Basic Gymnastic mat 300 x 200 x 20 cm.	20 Kg / m3
608 991	Quitamiedos basic / Basic Gymnastic mat 300 x 200 x 20 cm.	25 Kg / m3
608 993	Quitamiedos basic / Basic Gymnastic mat 300 x 200 x 30 cm.	20 Kg / m3
608 994	Quitamiedos basic / Basic Gymnastic mat 300 x 200 x 30 cm.	25 Kg / m3
608 996	Quitamiedos basic / Basic Gymnastic mat 300 x 200 x 40 cm.	20 Kg / m3
608 997	Quitamiedos basic / Basic Gymnastic mat 300 x 200 x 40 cm.	25 Kg / m3

REF.	PRODUCTO - PRODUCT
608 989	Funda de repuesto para quitamiedos basic / Cover for basic gymnastic mat 300 x 200 x 20 cm.
608 992	Funda de repuesto para quitamiedos basic / Cover for basic gymnastic mat 300 x 200 x 30 cm.
608 995	Funda de repuesto para quitamiedos basic / Cover for basic gymnastic mat 300 x 200 x 40 cm.

COLCHONETA - MAT

Cubierta fabricada en PVC de gran resistencia ignifuga B1/M2. Colchoneta con doble cosido interior, cantoneras de refuerzo y asas para el transporte. Material extra resistente.

Cremallera para su fácil apertura e intercambio del foam. Rejillas para descompresión.

Cover made of high resistant PVC. Fire proof B1/M2

Double sewed gymnastic mat with reinforcements in corners. Handles for transporting. Very resistant material. Contains zip for changing inside foam . Contains grilles for descompresion.



COLCHONETAS - MATS

REF.	PRODUCTO -	DENSIDAD -
609 001	Colchoneta 200 x 100 x 5 cm.	25 Kg / m3
609 002	Colchoneta 200 x 100 x 5 cm.	30 Kg / m3
609 003	Colchoneta 200 x 100 x 5 cm.	80 Kg / m3
609 009	Colchoneta 200 x 100 x 10 cm.	20 Kg / m3
609 010	Colchoneta 200 x 100 x 10 cm.	25 Kg / m3
609 011	Colchoneta 200 x 100 x 10 cm.	30 Kg / m3
609 017	Colchoneta 200 x 100 x 20 cm.	20 Kg / m3
609 018	Colchoneta 200 x 100 x 20 cm.	25 Kg / m3
609 025	Colchoneta 200 x 150 x 5 cm.	25 Kg / m3
609 026	Colchoneta 200 x 150 x 5 cm.	30 Kg / m3
609 027	Colchoneta 200 x 150 x 5 cm.	80 Kg / m3
609 033	Colchoneta 200 x 150 x 10 cm.	20 Kg / m3
609 034	Colchoneta 200 x 150 x 10 cm.	25 Kg / m3
609 035	Colchoneta 200 x 150 x 10 cm.	30 Kg / m3
609 041	Colchoneta 200 x 150 x 20 cm.	20 Kg / m3
609 042	Colchoneta 200 x 150 x 20 cm.	25 Kg / m3
609 043	Colchoneta 200 x 150 x 20 cm.	30 Kg / m3

REF.	PRODUCTO -
609 000	Funda para colchoneta 200 x 100 x 5 cm.
609 008	Funda para colchoneta 200 x 100 x 10 cm.
609 016	Funda para colchoneta 200 x 100 x 20 cm.
609 024	Funda para colchoneta 200 x 150 x 5 cm.
609 032	Funda para colchoneta 200 x 150 x 10 cm.
609 040	Funda para colchoneta 200 x 150 x 20 cm.

QUITAMIEDOS

Quitamiedos con doble cosido, cantoneras de refuerzo y asas para el transporte.
Material extra resistente. Cremallera para su fácil apertura e intercambio.
Rejillas para descompresión. También plegables en dos piezas.

*Double sewed gymnastic mats with reinforcements in corners and handles for the transport. Very resistant material.
Contains grilles for descompression and zip for changing inside. Possible folded in two pieces.*



COLCHONETAS - MATS

REF.	PRODUCTO - PRODUCT	DENSIDAD - DENSITY
609 101	Quitamiedos / Gimnastic mat 300 x 200 x 20 cm.	20 Kg / m3
609 103	Quitamiedos / Gimnastic mat 300 x 200 x 20 cm.	25 Kg / m3
609 109	Quitamiedos / Gimnastic mat 300 x 200 x 30 cm.	20 Kg / m3
609 111	Quitamiedos / Gimnastic mat 300 x 200 x 30 cm.	25 Kg / m3
609 117	Quitamiedos / Gimnastic mat 300 x 200 x 40 cm.	20 Kg / m3
609 119	Quitamiedos / Gimnastic mat 300 x 200 x 40 cm.	25 Kg / m3
609 125	Quitamiedos / Gimnastic mat 300 x 200 x 50 cm.	20 Kg / m3

REF.	PRODUCTO - PRODUCT
609 100	Funda para quitamiedos / Cover for gymnastic mat 300 x 200 x 20 cm.
609 108	Funda para quitamiedos / Cover for gymnastic mat 300 x 200 x 30 cm.
609 116	Funda para quitamiedos / Cover for gymnastic mat 300 x 200 x 40 cm.
609 124	Funda para quitamiedos / Cover for gymnastic mat 300 x 200 x 50 cm.

COLCHONETAS - MATS



COLCHONETAS - MATS

REF.	PRODUCTO -	DENSIDAD -
609 133	Quitamiedos plegable en 2 piezas / Foldable gymnastic mat in 2 pieces 300 x 200 x 20 cm.	20 Kg / m3
609 135	Quitamiedos plegable en 2 piezas / Foldable gymnastic mat in 2 pieces 300 x 200 x 20 cm.	25 Kg / m3
609 141	Quitamiedos plegable en 2 piezas / Foldable gymnastic mat in 2 pieces 300 x 200 x 40 cm.	20 Kg / m3
609 143	Quitamiedos plegable en 2 piezas / Foldable gymnastic mat in 2 pieces 300 x 200 x 40 cm.	25 Kg / m3
609 132	Funda para quitamiedos plegable 300 x 200 x 20 cm. / Cover for foldable mat 300 x 200 x 20 cm.	
609 140	Funda para quitamiedos plegable 300 x 200 x 40 cm. / Cover for foldable mat 300 x 200 x 40 cm.	



REF.	PRODUCTO -	DENSIDAD -
609 081	Colchoneta infantil 160 x 60 x 5 cm. - Children mat 160x60x5cm.	20 Kg / m3
609 082	Colchoneta infantil 160 x 60 x 5 cm. - Children mat 160x60x5cm.	25 Kg / m3

REF.	PRODUCTO - PRODUCT
609 080	Funda para colchoneta infantil de 160 x 60 x 5 cm. - Cover for children mat.



900895 Carro Porta-Colchonetas 2000 x 1000 mm.

Fabricado con acero tratado para la corrosión. 4 ruedas de PU, 2 fijas y 2 giratorias. Medidas de 2000 mm x 1000 mm. Plegable. Peso máximo recomendado 250 Kg.

Trolley for Mats 2000 x 1000 mm. Made of steel treated for corrosion. 4 PU wheels (2 fixed and 2 gyatory). Measures 2000 mm x 1000 mm. Foldable. Maximum weight recommended 250 kg.

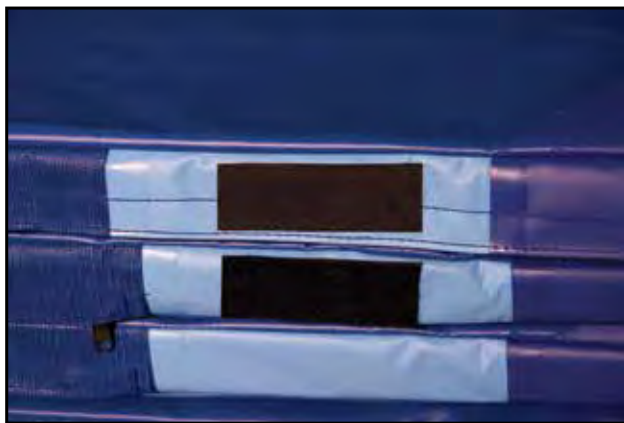

609152 SET VELCRO

Conjunto de 10 velcros autoadhesivos de 10 cm x 4 cm. Ideales para la unión de nuestras piezas de foam o colchonetas, para la realización de circuitos o áreas de gimnasia.

Set of 10 self-adhesive velcro 10 cm x 4 cm. Ideal for joining our pieces of foam or mats, for making circuits.



609 150 Set de 6 pegatinas antideslizantes para colchonetas y figuras de foam. Medidas: 180 x 130 mm.

Set of 6 nonslip stickers for mats and foam figures.

AIR MATS

Air mats pensadas para usarse como pistas acrobáticas de aire, y colchonetas hinchables tanto para principiantes como para atletas avanzados. Sin costuras, las diferentes piezas van termo soldadas, ofreciendo una resistencia superior.

Air mats designed to be used as acrobatic airstrips and inflatable mats for both beginners and advanced athletes. Without seams, the different pieces go thermo welded, offering superior resistance.

- Dureza ajustable gracias a la regulación de la presión de aire interior. - *Adjustable hardness with a pressure regulator for inside air.*
- Pueden unirse varias colchonetas entre si gracias a los velcros de los laterales. - *It's possible to join some mats with the side velcros.*
- Rebote de alta resiliencia. - *High resilience rebound.*
- Asas en ambos lados, para facilitar su transporte. - *Handles in both sides, to ease the transport.*
- Incluye hinchador eléctrico para un fácil y rápido hinchado. - *Includes an electric pump for a quick and easy inflation.*
- Incluye bolsa para su fácil almacenamiento y transporte. - *Includes a bag for a nice storage and transport.*
- Incluye kit de reparación. - *Includes repair kit.*



- 60890000 AIR MAT 3 x 1 x 0.1 m.
- 60890100 AIR MAT 3 x 2 x 0.2 m.
- 60890200 AIR MAT 6 x 2 x 0.2 m.
- 60890300 AIR MAT 8 x 2 x 0.2 m.
- 60890400 AIR MAT 10 x 2 x 0.2 m.
- 60890500 AIR MAT 12 x 2 x 0.2 m.

608 920 00 AIR BLOCK - 608 915 00 AIR BOX

Los Air Block y Air Box son perfectos para diferentes ejercicios de acondicionamiento y equilibrio, así como para practicar habilidades como handstand downs, stand back tops, back handsprings, back flips, aéreos, etc... Son pequeños y ligeros lo que los hace muy fáciles de empacar y llevar a cualquier parte. Son más gruesas que las colchonetas de aire, por lo que brindan una superficie elevada que les permite a las gimnastas una mejor plataforma para muchos movimientos. Puede ser utilizado en cualquier superficie, en interiores o exteriores, por niños y adultos, aficionados y profesionales. Medidas Air Block: 2 x 0,9 x 0,2 m. Medidas Air Box: 2 x 1,4 x 0,2 m.

Air blocks and Air Box are perfect for different conditioning and balance exercises, as well as for practicing skills such as handstand snap downs, standing back tops, back handsprings, back flips, aerials, etc... They are smaller and lighter than air tracks, which makes them very easy to pack and take anywhere. They are thicker than air mats, so they provide a raised surface that allows gymnasts a better platform for many moves. Can be used on any surface, indoors or outdoors, by kids and adults, amateurs and professionals. Meassure Air Block: 2 x 0,9 x 0,2 m. Meassure Air Box: 2 x 1,4 x 0,2 m.

608 910 00 AIR BARREL

La herramienta perfecta para entrenar volteretas, volteretas hacia atrás, gimnasia, yoga, artes marciales, programas de terapia, etc. FÁCIL DE USAR. Se puede inflar o desinflar en tan solo 1 minuto. FÁCIL DE TRANSPORTAR. Se puede plegar y desplegar rápidamente. Después del inflado, no hay ruido al entrenar y mantendrá su presión durante días. Medidas: Ø1,2 X 2 m.

To train tumbling, back handspring, gymnastics, yoga, martial arts, therapy programs etc. EASY TO USE. The air block can be inflated or deflated in just 1 minute. EASY TO CARRY. Can be fold and unfold quickly. After inflation, there is no noise when training and will maintain its pressure for days. Meassure: Ø1,2 X 2 m.





900 860 Cinta métrica 15 m.
Metric tape 15 m.



900 862 Cinta métrica 50 m.
Metric tape 50 m.



900 870 Megáfono. Potencia 25 W. No incluye baterías.
Megaphone. Power 25 W. No batteries included.



900 863 Cinta métrica 30 m.
Metric tape 30 m.



BANCO SUECO

Medidas 2 y 3 metros de largo. Fabricado totalmente en madera de haya de gran calidad. TAPA Largo: 2000 - 3000 mm, Ancho: 220 mm., Grosor: 35mm. PATAS Con base de goma para evitar deslizamientos y desperfectos en el pavimento. Altura: 260 mm., Base: 320 mm., Grosor : 40 mm. Con barra inferior de 1800mm. de largo por 100 de ancho y 35mm de grosor. Todas las piezas sujetas mediante cola y ángulos metálicos tratados para la corrosión. Toda la madera tratada con barniz no tóxico de color natural. Todas las esquinas y aristas redondeadas con un radio de 2mm.

Gymnastic bench. Made in high quality Beech tree Wood. Length: 2000 - 3000 mm, width: 220 mm. thickness: 35mm. Legs with rubber base. High: 260 mm. base: 320 mm. thickness : 40 mm. With a down bar of 1800 mm. long x 100 wide x 35 mm thickness. The wood is threated with a non toxic varnish in natural colour. Round corners 2mm. ratio.

300 000 banco sueco. Longitud 2 m. - Gymnastic bench. Length 2 m.

300 005 banco sueco. Longitud 3 m. - Sweden bench. Length 3 m.



900 894 Carro estantería 16 balones.
Medidas: 100 x 160 cm.
Cart 16 balls. Measure: 100 x 160 cm.



900 890 Carro almacenamiento de lona.
Medidas: 75 x 75 x 60 cm.
Storage canvas cart. Measure: 75 x 75 x 60 cm.



900 891 Carro almacenamiento 118 x 65 x 62 cm.
Storage cart 118 x 65 x 62 cm.



900897 Estantería metálica 2000 x 2000 x 600 mm.

Fabricado con armazón de acero estirado en frío de dimensiones 20 x 20 x 1,5mm. Malla soldada de 50 x 50 con un espesor de 5mm. Todo el armario tratado contra la corrosión. Medidas de 2000 x 2000 x 600 mm. Dispone de 4 estantes metálicos regulables en altura. Sostenido por 6 patas cubiertas de goma de 10 cm, que evitan el deterioro del pavimento. Sistema de apertura de doble puerta con bisagras soldadas al armazón, para facilitar la entrada y recogida de material. Sistema de cierre por candado.

Metal shelving 2000x2000x600 mm. Made of steel frame cold drawn size 20 x 20 x 1.5 mm. Welded Mesh 50 x 50; thickness 5mm. All the closet is treated for corrosion. Measures 2000 x 2000 x 600 mm. It has 4 height adjustable shelves. Supported by 6 10 cm. rubber-coated legs which prevent the deterioration of the pavement. Opening system with double door hinges welded to frame, to facilitate entry and retrieval of materials. Lock closure system.

900896 Carro Porta Balones 1230 x 680 x 780 mm.

Fabricado con armazón de acero estirado en frío de dimensiones 20 x 20 x 1,5mm. Malla soldada de 50 x 50 con un espesor de 5mm. Todo el armario tratado contra la corrosión. Las dimensiones son de 1200 x 680 x 780 mm. Con 4 ruedas giratorias forradas de goma y con freno. Diámetro de 6 cm. Capacidad para 40 balones. Sistema superior de apertura con bisagra soldada a la estructura, para facilitar la entrada y recogida de balones. Sistema de cierre por candado.

Balls Trolley 1230 x 680 x 780 mm.

Made of steel frame cold drawn size 20 x 20 x 1.5 mm. Welded Mesh 50 x 50 ; thickness 5mm. All the body treated for corrosion .Dimensions 1200 x 680 x 780 mm. With 4 rubber-coated wheels and brake. Diameter 6 cm. Capacity for 40 balls. System hinged opening top welded to the structure, to facilitate entry and collection of footballs. Lock closure system.

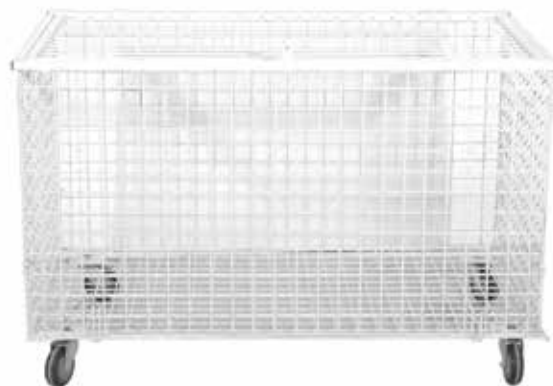

COMPRESOR PORTÁTIL 6 EN 1



ACCESORIOS Y COMPLEMENTOS - ACCESSOIRES AND COMPLEMENTS

900 908 00 COMPRESOR PORTÁTIL 6 EN 1.

Nuevo Compresor Portátil 6 en 1

Descubre la última innovación en tecnología de compresores portátil: nuestro compresor que redefine la versatilidad. Con seis funciones principales integradas en un diseño moderno y de primera calidad, este dispositivo es la solución definitiva para múltiples necesidades en cualquier situación.

1. Inflador de Neumáticos: Nunca más te preocupes por un neumático desinflado en la carretera. Nuestro compresor portátil proporciona una rápida y eficiente inflación para que puedas seguir adelante con confianza.

2. Batería Portátil Power Bank: Convierte tu compresor en una fuente de energía móvil. Carga tus dispositivos electrónicos mientras estás en movimiento, asegurándote de que nunca te quedes sin batería cuando más lo necesites.

3. Linterna LED con 3 Intensidades: Ya sea de noche en el camino o en una emergencia, nuestra linterna LED te proporciona la iluminación adecuada con tres niveles de intensidad para adaptarse a tus necesidades.

4. Jump Starter para Baterías de Coche: ¡No más preocupaciones por una batería de coche descargada! Nuestro compresor funciona como un jump starter, permitiéndote encender tu vehículo rápidamente y volver a la carretera sin problemas.

5. Inflador para Colchonetas, Balones, etc.: Desde colchonetas de camping hasta balones de deporte, nuestro compresor es la herramienta perfecta para inflar una variedad de objetos con facilidad y precisión.

6. Desinflador: Controla el nivel de inflado de tus objetos con la función de desinflado integrada. Ya sea para ajustar la presión de los neumáticos o para guardar tus inflables, esta función te ofrece comodidad y practicidad.

Con una pantalla LED intuitiva y una operación fácil de usar, nuestro compresor viene completo con todos los accesorios necesarios, incluyendo agujas para hinchar balones y pinzas para batería, etc.

Características Clave:

Material: Fabricado con material ABS duradero para un rendimiento duradero.

Medidas 30x11x17 cm.





900 900 Compresor pequeño. Tensión: 230V. Frecuencia: 50HZ. Máx. presión 80psi. Potencia: 85w. No tiene termostato. Trabajar durante 10 minutos y descansar durante 10 minutos.

Voltage: 230V. Frequency: 50HZ. Max pressure 80psi. Rated power input: 85watt. Allow pump to cool for 10 minutes after each 10 minutes of continuous use.



900 903 Compresor mediano. Tensión: 220-240V. Frecuencia: 60HZ. Caudal: 2 bar . Máx presión: 80psi. Potencia: 95 w. Trabaja durante 2 horas seguidas. Tiene termostato.

Voltage: 220-240V. Frequency: 60HZ. Flow rate: 2bar o 15.5LPM. Max pressure 80psi Rated power input: 95 watt .Non-Stop performance: 2 hours. Automatic reset thermal overload protector.



900 906

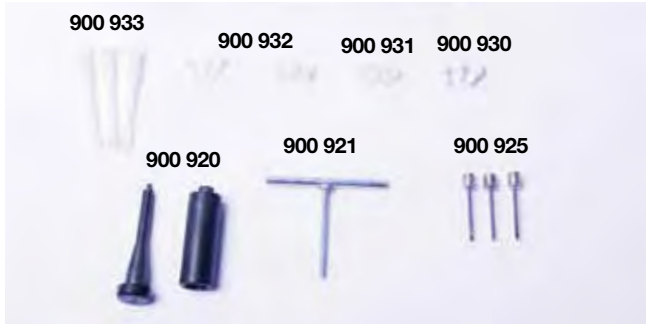

- 900 906** Bomba hinchado grande de 25 cm. - *Air pump 25 cm.*
- 900 920** Inyector válvula. - *Valves injector.*
- 900 921** Extractor válvula. - *Valves extractor.*
- 900 925** Agujas finas. Bolsa de 6 unidades. - *Needles (6 pcs bag)*
- 900 930** Válvulas de caucho. - *Rubber valves.*
- 900 931** Válvulas PU. - *PU valves.*
- 900 932** Tapones para balones. - *Plastic balls stopper.*
- 900 933** Tapones para pelotones. - *Amaya Flexi and kangaroo stopper.*



900 909 Bomba hinchado vertical de 60 cm. *Vertical air pump 60 cm.*



900 907 Bomba hinchado pie. - *Air pump for feet.*



436 802 00 Bomba hinchado básica - *Basic air pump.*

ÍNDICE ALFABÉTICO - ALPHABETIC INDEX

Ref:	A	Pag:	Ref:	B	Pag:
90092500	AGUJAS FINAS (6/U)	281	70020900	BALON BASKET CAUCHO TRICOLOR	215
60891000	AIR BARREL	276	70020300	BALON BASKET CAUCHO BICOLOR	215
60892000	AIR BLOCK	276	70020700	BALON BASKET CAUCHO NARANJA	215
60891500	AIR BOX	276	70020000	BALON BASKET CUERO SINTETICO N.7	215
60890000	AIR MAT DIFERENTES MEDIDAS	276	70021800	BALON BASKET NARANJA CAUCHO (CELULAR PLUS)	214
66099300	ALETAS NATACION SILICONA	189	70021100	BALON BASKET PVC	216
64090100	ALFOMBRILLA DE SPEED CUPS CON FUNDA	182	70021300	BALON BASKET SOFT TPE	216
53052000	ALMOHADILLA CERVICAL Y LUMBAR	267	70019700	BALON BASKET TECNOCAUCHO	216
53051200	ALMOHADILLAS EQUILIBRIO- SET DE 4 SURTIDAS	31	70033600	BALON BIOVEGETAL BALONMANO N.00 A N.2	79
41130000	ANILLAS ENGARZABLES BOTE 100 U.	48	70033600	BALON BIOVEGETAL BALONMANO N.00, A N.2	213
41131000	ANILLAS GEOMÉTRICAS ENGARZABLES PLANAS	46	70019200	BALON BIOVEGETAL BASKET	80
80060100	ANIMALES - SET FIGURITAS REALISTAS	173	70019800	BALON BIOVEGETAL BASKET	216
41139001	ARBOL DE CONSTRUCCION	54	70011500	BALON BIOVEGETAL FUTBOL	80
64032002	ARCO AMAYA KIDS	150	70011503	BALON BIOVEGETAL FUTBOL	198
64032000	ARCO AMAYA SCHOOL	150	70011500	BALON BIOVEGETAL FUTBOL N°5	198
64201700	ARCOS DE ENTRENAMIENTO	204	70017500	BALON BIOVEGETAL MINI- VOLLEY	80
90089700	ARMARIO JAULA METALICO 2000X2000X600 MM.	279	70017500	BALON BIOVEGETAL MINI- VOLLEY	220
43931800	ARO CANASTA DOBLE	146	70016800	BALON BIOVEGETAL VOLLEY	80
43931600	ARO CANASTA FOOTCESTO	146	70016800	BALON BIOVEGETAL VOLLEY	220
43931700	ARO CANASTA NETBALL	148	70030500	BALÓN DECORADO RAINBOW	82
31002500	ARO CAUCHO COMPETICION NGHR 80 CM JUNIOR	236	70013500	BALON FUTB. SALA CAUCHO N.4 (SENIOR)	211
31003400	ARO COMPETICION 18 MM.	237	70013700	BALON FUTB. SALA SOFT TPE N.3 (JUNIOR)	211
62040000	ARO CON GUIA	152	70023000	BALON FUTBOL (SUPER 5, TEAM, FURIA)	84
31004000	ARO ENTRENAMIENTO 18 MM.	238	70011700	BALON FUTBOL NUEVO PLATINUM N.4	197
44280200	ARO FOAM	163	70012000	BALON FUTBOL "CAPTAINS" PVC.	198
31002400	ARO HR HIGH RESILIENCE COMPET	236	70012600	BALON FUTBOL "GLADIATOR CAUCHO (CELULAR)	197
64020000	ARO HULA HOOP BICOLOR-(BICOLOR) 72 CM.	158	70011100	BALON FUTBOL "NEON"	198
64091200	ARO MALABAR (B-3/U.)	181	70012100	BALON FUTBOL "ROYAL" PVC	199
53050000	ARO PINCHOS 160 MM -UNIDAD	267	70012400	BALON FUTBOL "SPRING" SOFT TPE	198
41110100	ARO PSICOMOTRICIDAD 36 CM. A 61 CM.	62	70012500	BALON FUTBOL "TOP STAR" CAUCHO (CELULAR)	198
41110000	ARO PSICOMOTRICIDAD CONJUNTO DE 25 AROS	62	70012200	BALON FUTBOL "VULCANO" PVC	199
66060000	ARO SUMERGIBLE 750 MM.(JUEGO 3/U)	194	70010600	BALON FUTBOL BREEZE N.5	197
66070000	AROS BUCEO 160 MM. (JUEGO 4/U)	194	70010000	BALON FUTBOL BURAN N.5	196
68000600	ARQUILLOS SUPERIORES PORTERIA	201	70011800	BALON FUTBOL CAPITAN	197
41173600	ARQUITECTURA CAUCHO SOFT 25 PIEZAS	38	70010700	BALON FUTBOL CLASSIC N.5	197
41172000	ARQUITECTURA PLANA	47	70010300	BALON FUTBOL ETESIO N.4	196
41174505	ARQUITECTURA TUBOS XXL	20	70010100	BALON FUTBOL ETESIO N.5	196
41173800	ARQUITECTURAS PIRAMIDALES - SET	39	70010400	BALON FUTBOL NUEVO PLATINUM N.5	197
43650000	ASIENTO SALTARIN	75	70022600	BALON FUTBOL PVC NEW TEAM	82
	B		70022600	BALON FUTBOL PVC NEW TEAM	199
61001700	BALANCE BOARD 40 CM.	265	70013400	BALON FUTBOL SALA CAUCHO N.3(CELULAR)	211
41230000	BALANCE BOARD TORTUGA	12	70013300	BALON FUTBOL SALA CLARINO JUNIOR N.3	211
53051000	BALANCE CUSHION 34	265	70013100	BALON FUTBOL SALA CLARINO SENIOR N.4	211
58232000	BALDA MADERA HORIZONTAL	141	70014000	BALON FUTBOL SALA CUERO N.4	211
58231700	BALDA MADERA VERTICAL GRANDE	142	70013000	BALON FUTBOL SALA KIENYKE 58CM N.3	210
58231500	BALDA MADERA VERTICAL MEDIANA	142	70012900	BALON FUTBOL SALA KIENYKE 62CM N.4	210
58231000	BALDA VERTICAL PEQUEÑA	141	70014200	BALON FUTBOL SALA THERMOLINK N.3- 58 CM.	210
41032900	BALDOSA TAPIZ 1 CM. 100X100X1 CM.	119	70014100	BALON FUTBOL SALA THERMOLINK N.4 -62 CM.	210
41033100	BALDOSA TAPIZ 1 CM. 46X46X1 CM.	119	70011000	BALON FUTBOL TAPSUS N.4	196
41032400	BALDOSA TAPIZ 2 CM. SETS DIFERENTES MEDIDAS	119	70010900	BALON FUTBOL TAPSUS N.5	196
41032800	BALDOSA TAPIZ 2 CM. 100X100X2 CM	119	70011900	BALON FUTBOL TECNOCAUCHO	198
41031900	BALDOSA TAPIZ 2 CM. VARIOS MODELOS	118	70000000	BALON FUTBOL YTTERBIUM N.5	196
43992100	BALDOSAS CAUCHO 2,5 CM.	123	55010500	BALÓN MEDICINAL RECICLADO 1 K. A 5 K.	264
43992200	BALDOSAS CAUCHO 4 CM.(SET DE 4 UDS-1 M2)	123	70022400	BALON MINIRUGBY CAUCHO (CELULAR) T3 -	234
55010400	BALON MEDICINAL CAUCHO HIGH GRIP 1 K. A 10 K.	263	70017100	BALON MINIVOLLEY 190 BLANCO	220
55010100	BALON MEDICINAL ROJO 1 K. A 5 K.	264	70017200	BALON MINIVOLLEY SOFT TPE SUAVE	220
55005000	BALON MEDICINAL TECNOCAUCHO 1 K. A 5 K.	263	70017400	BALON MINIVOLLEY TECNOCAUCHO	220
55010000	BALON MEDICINAL VERDE 1 K. A 5 K.	264	70022300	BALON RUGBY CAUCHO (CELULAR) T5	234
70015200	BALON BALONMANO CAUCHO (CELULAR)	212	70023400	BALON TRES DEPORTES	84
70014800	BALÓN BALONMANO CUERO SOFT TOUCH	212	70017000	BALON VOLLEY 210 TERMOPLÁSTICO- BLANCO	219
70014500	BALON BALONMANO MICRON N°2 54 CM.	212	70016400	BALON VOLLEY CAUCHO BLANCO (CELULAR)	219
70014600	BALON BALONMANO MICRON N°3 58 CM.	212	70016300	BALON VOLLEY CAUCHO TRICOLOR (CELULAR)	219
70014300	BALON BALONMANO N.00 CAUCHO CELULAR	212	70016100	BALON VOLLEY CUERO COSIDO "SOFT TOUCH" WHITE	219
70034000	BALON BALONMANO SOFT TPE N.00, N.0, N.1 Y N.2	213	70018000	BALON VOLLEY CUERO SOFT TOUCH - TRICOLOR	219
70034500	BALON BALONMANO TECNOCAUCHO	213	70019000	BALON VOLLEY CUERO TERMOSOLDADO SOFT	219
70022200	BALON BASKET BICOLOR (CELULAR PLUS)	214	70019100	BALON VOLLEY CUERO TERMOSOLDADO SOFT TRICOLOR	219
70021500	BALON BASKET BICOLOR CAUCHO (CELULAR) N.7	215	45700000	BALON VOLLEY FOAM- CAUCHO NARANJA	219
			70022800	BALÓN VOLLEY PVC PLAYA DECORADO	82
			70022800	BALÓN VOLLEY PVC PLAYA DECORADO	220
			70016700	BALON VOLLEY SOFT TPE	220

ÍNDICE ALFABÉTICO - ALPHABETIC INDEX

Ref:	B	Pag:	Ref:	C	Pag:
70016600	BALON VOLLEY TECNOCAUCHO	219	44105800	CAMPANITAS RUEDA GRANDES + LIBRO PEQUEÑO	109
70022500	BALON WATERPOLO CAUCHO CELULAR	193	44105900	CAMPANITAS RUEDA PEQUEÑA + LIBRO PEQUEÑO	109
30000000	BANCO SUECO 2 M.	277	44105600	CAMPANITAS TORTUGA GRANDES + LIBRO PEQUEÑO	108
30000500	BANCO SUECO 3 M.	277	44105700	CAMPANITAS TORTUGA PEQUEÑAS + LIBRO PEQUEÑO	108
49901000	BANDA DE ESTIRAMIENTOS AJUSTABLE	260	68070400	CANASTA BABY BASKET BASE RELLENABLE	218
90087800	BANDERIN CORNER FLEXIBLE - 1 UNIDAD	206	61065500	CANASTA DE JUEGOS	157
90087700	BANDERIN LINIER PRO - PAR	207	43930500	CANASTA DOBLE SCHOOL	146
44114500	BAQUETA BOO BOO. PAR	116	43930300	CANASTA FOOTCESTO SCHOOL	146
44103400	BAQUETA -VARIOS MODELOS	116	43930400	CANASTA NETBALL	148
49900000	BARRA DE BALLE	258	68070200	CANASTA STREET BASKET BASE RELLENABLE	217
49900100	BARRA DE BALLE DOBLE	258	68070100	CANASTA STREET BASKET PRO BASE RELLENABLE	217
49900200	BARRA DE BALLE DOBLE GRUPAL	259	64091400	CARIOCAS- POI - SET 2 UDS.	184
61001500	BARRA DE PARED PARA COLCHONETAS- SET 2 UDS.	269	90095000	CARPETA TÁCTICA -DIFERENTES MODELOS	209
66091500	BARRA FLOTANTE 65 MM	188	44107300	CARRILLON 13 COLORES + PIZARRA +LIBRO	115
41129200	BARRAS MAGNETICAS	49	44107400	CARRILLON 13 COLORES +LIBRO	115
68000700	BASE ABATIBLE PORTERIA	201	44107200	CARRILLON 8 NOTAS SEPARADAS.	114
43250800	BASE CAUCHO PARA PICAS DE 25 MM.	205	44100800	CARRILLÓN CON BAQUETAS	114
43251000	BASE HUECA RELLENABLE ANTIDESLIZANTE 24 CM	63	44107000	CARRILLON CURVO 8 NOTAS DIATÓNICO	114
43251000	BASE HUECA RELLENABLE ANTIDESLIZANTE 24 CM	231	90089100	CARRO ALMACENAMIENTO 118X65X62 CM.	278
43250400	BASE MACIZA 1.8KG. PARA KIT ENTRENO	63	90089000	CARRO ALMACENAMIENTO LONA	278
43250400	BASE MACIZA 1.8KG. PARA KIT ENTRENO	206	90089400	CARRO ESTANTERIA 16 BALONES	278
64206200	BASE PARA PICAS SLALOM	205	90089600	CARRO JAULA PORTA-BALONES 1230X680X780 MM.	279
64207400	BASE PARA SILUETAS FLEXIBLES	205	64207500	CARRO PORTA 5 SILUETAS ENTRENO.	205
43931300	BASE POUL BALL	147	90089500	CARRO PORTACOLCHONETAS 2000X1000 MM.	275
43931000	BASE RELLENABLE SCHOOL	147	61061500	CARRO SCOOTER 30 CM.	154
44280300	BATE BASE BALL + PELOTA	228	61062000	CARRO SCOOTER 40 CM	154
45480000	BATE BASE BALL RECUBIERTO	228	44101400	CASCABEL GRANDE	109
44281500	BATE DE FOAM FIJO 61 CM.	228	44101500	CASCABEL MEDIANO	109
64105500	BATE DE MADERA 66 CM.	229	44101600	CASCABEL PEQUEÑO	109
41170000	BOLAS ENGARZABLES 15 MM. (BOTE 200 U.)	48	44109500	CASCABEL DE MANO PLÁSTICO (SET 2 U.)	110
41160000	BOLAS ENGARZABLES 20 MM. (BOTE 100 U.)	48	29205000	CASCO AJUSTABLE	7
41150000	BOLAS ENGARZABLES 25 MM. (BOTE 100 U.)	48	64104500	CASCO BATEADOR	229
41140000	BOLAS ENGARZABLES 30 MM. (BOTE 100 U.)	48	64103000	CASCO CON MASCARA CATCHER	229
44270000	BOLOS FOAM	89	29207000	CASCO DISEÑO	8
44270000	BOLOS FOAM JUEGO	160	29209000	CASCO GRAFITO FCB-G1 TALLA L	7
45500000	BOLOS FOAM RECUBIERTO	89	29206000	CASCO INFANTIL	8
45500000	BOLOS FOAM RECUBIERTO (8 BOLOS+PELOTA)	160	29208000	CASCO SKATE	8
43945500	BOLOS POLIETILENO (JUEGO)	160	44101900	CASTAÑUELA MADERA(CON MANGO) UNIDAD	110
64206000	BOLSO PARA PICAS SLALOM	205	44101000	CASTAÑUELA PLASTICO (2 UNIDADES)	110
64208000	BOLSO PORTA-BALONES PARA 16 UDS.	209	66092100	CEDAZO (PLAYA)	73
90090600	BOMBA HINCHADO 25 CM.	281	66090400	CESTA BASKET FLOTANTE	193
90090900	BOMBA HINCHADO MANO VERTICAL	281	61011200	CESTA LACROSSE (MANGO ALUMINIO)	156
90090700	BOMBA HINCHADO PIE	281	61012500	CESTA MULTIBASKET UNIDAD	148
43680200	BOMBA MANO HINCHADO KANGUROS Y PELOTONES	281	53060000	CILINDRO CACAHUET FOAM MANO	267
44104000	BONGOS	112	43700100	CILINDRO CACAHUET PVC 75 CM.	78
65060100	BOOMERAG-MINI	163	43700200	CILINDRO INFANTIL 42 CM.	78
64209600	BOTELLA DE AGUA 750ML. -UNIDAD	207	43700000	CILINDRO PVC 75 CM.	78
90087600	BRAZALETE CAPITÁN	207	36050900	CINTA ADHESIVA ARCO IRIS -	240
	C		36051000	CINTA ADHESIVA ESPEJO -	240
44106000	CABASA	110	36050800	CINTA ADHESIVA ESTRELLA -	240
41130500	CADENAS ENGARZABLES PLANAS	46	36050700	CINTA ADHESIVA PAVO REAL	240
44103300	CAJA CHINA	110	36050400	CINTA ADHESIVA CAMALEON	239
43834000	CAJA DE LUZ - DIBUJOS ARENA	37	36050500	CINTA ADHESIVA CAMALEÓN FLUOR	239
36020000	CAJA ENROLLACINTAS	246	36050200	CINTA ADHESIVA PURPURINA	240
44120000	CAJON	112	36050600	CINTA ADHESIVA RADIANT	240
61062600	CAMA ELASTICA 1,4 M.	159	33041500	CINTA COLEGIO 5 MT.	244
61062700	CAMA ELASTICA 1,9 M.	159	33030000	CINTA ENTRENAMIENTO 6 MT.	244
61062800	CAMA ELASTICA 3,7 M.	159	33040000	CINTA ENTRENO 4 MT.	244
61062900	CAMA ELASTICA 4,3 M.	159	90086000	CINTA METRICA 15 M.	277
61062500	CAMA ELÁSTICA FUNHOP D100	158	90086300	CINTA METRICA 30 M. SUELO	277
43991500	CAMA GUARDERIA -	124	90086200	CINTA METRICA 50 M.	277
44118500	CAMPANAS TUBULARES	114	33026000	CINTA SEDA LISA 5 M.	244
44105200	CAMPANITAS MANO GRANDES + LIBRO PEQUEÑO	109	33022000	CINTA SEDA LISA 6 M.	244
44105300	CAMPANITAS MANO PEQUEÑAS + LIBRO PEQUEÑO	109	33028000	CINTA SEDA LISA SELLO FIG. 5 M	244
44105400	CAMPANITAS MESA GRANDES + LIBRO PEQUEÑO	108	33020100	CINTA SEDA LISA SELLO FIG. 6 M.	244
44105500	CAMPANITAS MESA PEQUEÑAS + LIBRO PEQUEÑO	108	33027000	CINTA SEDA MULTICOLOR 5 M.	245
44105000	CAMPANITAS MUSICALES + LIBRO DE PARTITURAS	108	33023000	CINTA SEDA MULTICOLOR 6 M.	245
			33029000	CINTA SEDA MULTICOLOR SELLO FIG. 5 M	245
			33020150	CINTA SEDA MULTICOLOR SELLO FIG. 6 M.	245
			44109000	CINTURON CASCABELES	109

ÍNDICE ALFABÉTICO - ALPHABETIC INDEX

Ref:	C	Pag:	Ref:	D	Pag:
66096500	CINTURON FLOTANTE GRANDE Y PEQUEÑO	189	43240100	DADO 15X15 CASCABEL	71
41127800	CIRCUITO DE CARRERAS MAGNETICO	51	43230000	DADO 20X20 Y 15X15	71
41035000	CIRCULOS DE CAUCHO DIAM.23 CM. SET 6 U.	14	43229500	DADO EVA PIZARRA GRANDE 10 CM+ ROTULADOR	58
43833200	CIRCULOS SENSORIALES EMOCIONES	35	43229600	DADO EVA PIZARRA PEQUEÑO 7,5 CM . SET 4 U.	58
44103200	CLAVES MADERA (2 UNIDADES)	111	45500100	DADO FOAM RECUBIERTO 20X20 CM D	71
43680500	COCHE CARRERAS	32	45500100	DADO FOAM RECUBIERTO 20X20 CM D	89
61008500	COLCHONETA	268	43229000	DADO FOAM VENTANAS 10X10 CM.	58
60900900	COLCHONETA	272	64035400	DARDO ANTILESION 23,5 CM.	166
60898000	COLCHONETA BASIC	270	64035300	DARDO ANTILESION 30,5 CM.	166
60898700	COLCHONETA BASIC INFANTIL 160X60X5	270	43810900	DELANTAL JARDINERIA PARA NIÑOS	127
61008600	COLCHONETA CAUCHO 140X58X1	268	64091700	DIABOLO FLOWER STICK	181
60908100	COLCHONETA INFANTIL 160X60X5	274	62010000	DIABOLO INICIACIÓN SEMIESFÉRICO + PALO BICOLOR	179
61008400	COLCHONETA TECNOCAUCHO	268	62020800	DIABOLO TERMOCAUCHO	179
64041000	COMETA AGUILA	172	62021200	DIABOLO TRANSPARENTE	178
64040700	COMETA CÓNDROR	172	64035000	DIANA MADERA 43CM. CON 3 DARDOS	166
64041500	COMETA DIAMANTE	172	64032011	DIANA PARA VENTOSAS CON COLGADOR	151
64041600	COMETA DIAMANTE DRAGÓN	172	64032010	DIANA PARA VENTOSAS CON SOPORTE	151
64041700	COMETA DIAMANTE GLOBO	172	64035100	DIANA PLASTICO 38 CM. CON 3 DARDOS	166
64040800	COMETA FENIX	172	64035200	DIANA PLASTICO 30 CM. CON 3 DARDOS	166
64040600	COMETA MILANO	172	65020000	DISCO ACUATICO PVC.(EMBLISTADO)	193
90090300	COMPRESOR MEDIANO	281	65010100	DISCO CAUCHO 180	163
90090000	COMPRESOR PEQUEÑO NUEVO	281	65010200	DISCO CAUCHO BICOLOR 180	163
90090800	COMPRESOR PORTATIL 6 EN 1	280	62030000	DISCO CHINO	182
66091100	CONECTOR BARRAS FLOTANTE DIF MODELOS	188	53051100	DISCO DE EQUILIBRIO UNIDAD	31
41030100	CONJUNTO BLOQUES CONSTRUCCION	19	53051100	DISCO DE EQUILIBRIO UNIDAD	265
67045000	CONJUNTO RAQUETAS BADMINTON + BOLSO Y RED	224	44280000	DISCO FOAM	163
45005300	CONJUNTO FIGURAS CUERO SINTETICO	96	44260000	DISCO FOAM LIGHT	163
43250900	CONO 24 CM. FLEXIBLE	63	45460000	DISCO FOAM VOLADOR RECUBIERTO	163
43250900	CONO 24 CM. FLEXIBLE	206	54010000	DISCO LANZAMIENTO 1 K.	232
43249300	CONO 42 CM.	63	54020000	DISCO LANZAMIENTO 1,5 K.	232
43249300	CONO 42 CM.	206	54030000	DISCO LANZAMIENTO 2 K.	232
43249600	CONO 52 CM.	63	54000000	DISCO LANZAMIENTO 800 G.	232
43249600	CONO 52 CM.	206	65010300	DISCO MINI 200 MM.	164
64205500	CONO CHINO FLEXIBLE PARA PICAS.	206	65010400	DISCO PLAYA - SIN CALCA (133 GR.)	164
43250500	CONO FLEXIBLE SET DE 48 UDS.	63	41139611	DISCOS TRANSPARENTES SET 300 U.	45
43250500	CONO FLEXIBLE SET DE 48 UDS.	206			
43250100	CONO 32 CM.	63		E	
43250100	CONO 32 CM.	206			
43250200	CONO REDONDO (40/U.SET)	63			
43250200	CONO REDONDO (40/U.SET)	206	41126000	EGGS GAME	57
43250000	CONOS 24 CM.	63	41090000	ENGARCE PICAS (12/U)	62
43250000	CONOS 24 CM.	206	41090000	ENGARCE PICAS (12/U)	206
68020400	CONTRAPESOS VOLLEY-TENIS SET 2 UDS	223	41090100	ENGARCE UNIVERSAL (6/U.)	62
36010800	CORDON CON ENGANCHE PARA VARILLA RITMICA	246	41090100	ENGARCE UNIVERSAL (6/U.)	206
90096100	CRONOMETRO 30LAP	209	64203600	ESCALERA AGILIDAD DIVISIBLE 2X2 M.	203
44000600	CRONÓMETRO AJEDREZ PROFESIONAL	161	64203500	ESCALERA AGILIDAD ENTREN. LONG 4M.	203
90096000	CRONOMETRO S06	209	64203700	ESCALERA AGILIDAD PLANA	203
44102600	CROTALOS (2 UNIDADES)	111	30004500	ESCALERA BRAQUIACIÓN	18
41222500	CRUZ UNION -PASILLO ACOPLABLE	26	30004000	ESCALERA BRAQUIACIÓN PARED	18
41223000	CRUZ UNION- PASILLO SEMICIRCULAR	26	30005500	ESPALDERA DOBLE	262
41035500	CUADROS DE CAUCHO DE 23X23 CM. SET DE 6 U.	14	30006000	ESPALDERA FUNCIONAL METÁLICA SIMPLE	262
43931400	CUBO POULBALL CON CUBIERTA PROTECTORA	147	30005000	ESPALDERA SIMPLE	262
66091900	CUBO+CEDAZO+PALA (JUEGO PLAYA)	73	41175400	ESPEJO AGUA	125
34030000	CUERDA COMPETICION 3 M.	249	41175700	ESPEJO COLORES(SET.6/U.)	125
34030000	CUERDA COMPETICION 3 M.	267	41174900	ESPEJO JIRAFÁ	125
60926500	CUERDA DE BATIDA/SOGATIRA Ø26 MM. -10 M.	148	41175100	ESPEJO LUNA	125
64032001	CUERDA DE REEMPLAZO ARCO AMAYA	150	41175300	ESPEJO MARIPOSA	125
64032003	CUERDA DE REEMPLAZO ARCO AMAYA KIDS	150	41175000	ESPEJO OSITO	125
34040000	CUERDA ENTRENAMIENTO	249	41175200	ESPEJO SOL	125
42200000	CUERDA GUARDERIA CASCABEL	71	69014000	ESPINILLERA- PAR	208
44280800	CUERDA MANGO FOAM 2.5 M.	153	69013000	ESPINILLERA PROFESIONAL - PAR	208
44280900	CUERDA MANGO FOAM 5 M.	153	43991900	ESQUINA CAUCHO	123
62071300	CUERDA PARA YOYO - SET 5 UDS	177	41033300	ESQUINA TAPIZ 1 CM.	119
42220000	CUERDA PSICOMOTRICIDAD 10 MT.	62	41037500	ESQUINAS DE CAUCHO- SET 4 U.	14
42210000	CUERDA PSICOMOTRICIDAD 2,5 MT.	62	61001400	ESTANTERIA PARA COLGADO DE COLCHONETAS	269
34030100	CUERDA RITMICA MULTICOLOR	248	50000000	ESTERILLA DE YOGA TPE BICOLOR	269
			61008300	ESTERILLA ECOFRIENDLY YOGA	269
			41036000	ESTRELLAS DE CAUCHO. SET DE 6 U.	14
			64093000	ESTRUCTURA SLACKLINE	185
			90092100	EXTRACTOR TAPON	281

ÍNDICE ALFABÉTICO - ALPHABETIC INDEX

Ref:	F	Pag:
45005400	FIGURA CUERO SINTETICO N.54 A N.63	97
45006600	FIGURA CUERO SINTETICO N.66 A N.74	98
45007500	FIGURA CUERO SINTETICO N.75 A N.82	99
45008300	FIGURA CUERO SINTETICO N.83 A N.92	100
45100000	FIGURA EN FOAM- CAMELLO	105
45100100	FIGURA EN FOAM- COCHE	105
45100200	FIGURA EN FOAM- COCODRILO	105
45100400	FIGURA EN FOAM- GUSANO	106
45100500	FIGURA EN FOAM- MARIQUITA	106
45100300	FIGURA EN FOAM- VACA	106
45001000	FIGURA FOAM RECUBIERTO N.10 A N.19	92
45002000	FIGURA FOAM RECUBIERTO N.20 A N.29	93
45003000	FIGURA FOAM RECUBIERTO N.30 A N.39	94
45004000	FIGURA FOAM RECUBIERTO N.40 A N.51	95
45005000	FIGURAS 4 EQUILIBRIO	89
46025000	FIGURAS CUERO SINTETICO 4X85+84+83+80+68+76	104
46020500	FIGURAS CUERO SINTETICO 6+80	101
46024000	FIGURAS CUERO SINTETICO 71+66+86	103
46024500	FIGURAS CUERO SINTETICO 71+67X2+78+86	104
46023500	FIGURAS CUERO SINTETICO 73+74	103
46023000	FIGURAS CUERO SINTETICO 75+67+67	103
46021000	FIGURAS CUERO SINTETICO 75+82+82	101
46021500	FIGURAS CUERO SINTETICO 78+77+77	102
46022000	FIGURAS CUERO SINTETICO 79+88+88	102
46022500	FIGURAS CUERO SINTETICO 79+88X2+87X2	102
46020000	FIGURAS CUERO SINTETICO 80+81	101
45010500	FIGURAS FOAM RECUBIERTO 21+24	101
45015000	FIGURAS FOAM RECUBIERTO 35+36	103
45011500	FIGURAS FOAM RECUBIERTO 39+23+23	102
45012000	FIGURAS FOAM RECUBIERTO 40+22+22	101
45014000	FIGURAS FOAM RECUBIERTO 40+45+45	103
45012500	FIGURAS FOAM RECUBIERTO 43+33+33	102
45010000	FIGURAS FOAM RECUBIERTO 43+33+33+32+32	102
45013500	FIGURAS FOAM RECUBIERTO 49+45+45+39+31	104
45014500	FIGURAS FOAM RECUBIERTO 49+47+31	103
45013000	FIGURAS FOAM RECUBIERTO 4X30 +29+21+51+25+28	104
45011000	FIGURAS FOAM RECUBIERTO 51+21	101
41172500	FIGURAS PARA COSER	47
44090100	FLAUTA	114
64032006	FLECHA TIRO CON ARCO AMAYA KIDS	151
64032004	FLECHA TIRO CON ARCO AMAYA SCHOOL	151
64032008	FLECHA TIRO CON ARCO VENTOSA	151
41037900	FLECHAS CAUCHO CURVAS- SET 6 U.	15
41037800	FLECHAS CAUCHO RECTAS- SET 6 U.	15
41139500	FLORES JARDÍN- FLOWER GARDEN 104 PCS.	55
41139612	FORMAS GEOMÉTRICAS 3D TRANSLUCIDAS	45
41139613	FORMAS GEOMÉTRICAS PLANAS TRANSLUCIDAS	45
41139602	FORMAS GEOMETRICAS PLANAS TRANSLUCIDAS	41
43833300	FORMAS SENSORIALES LABERINTO	36
43833000	FORMAS SENSORIALES LÍQUIDAS	36
43833400	FORMAS SENSORIALES TUBERÍAS	35
60898600	FUNDA BASIC 160X60X5 CM.	270
60897500	FUNDA BASIC 200*100*5 CM.	270
60897900	FUNDA BASIC 200X100X10 CM.	270
60898900	FUNDA BASIC 300X200X20 CM.	271
60899200	FUNDA BASIC 300X200X30 CM.	271
60899500	FUNDA BASIC 300X200X40 CM.	271
60900800	FUNDA COLCHONETA 200X100X10	272
60901600	FUNDA COLCHONETA 200X100X20	272
60900000	FUNDA COLCHONETA 200X100X5	272
60903200	FUNDA COLCHONETA 200X150X10	272
60904000	FUNDA COLCHONETA 200X150X20	272
60902400	FUNDA COLCHONETA 200X150X5	272
60908000	FUNDA COLCHONETA INFANTIL 160X60X5	274
60910000	FUNDA QUITAMIEDOS 300X200X20	273
60910800	FUNDA QUITAMIEDOS 300X200X30	273
60911600	FUNDA QUITAMIEDOS 300X200X40	273
60912400	FUNDA QUITAMIEDOS 300X200X50	273
60913200	FUNDA QUITAMIEDOS PLEGABLE 300X200X20	274
60914000	FUNDA QUITAMIEDOS PLEGABLE 300X200X40	274

Ref:	G	Pag:
66098000	GAFAS NATACION "CLASSIC" - INFANTIL	192
66098200	GAFAS NATACION "CLASSIC" - ADULTO	192
66098300	GAFAS NATACION VISION COMPLETA - ADULTO	192
66098100	GAFAS NATACION VISION COMPLETA - INFANTIL	192
41131300	GEAR SET (SET ENGRANAJES)	56
43821000	GIGA BLOCKS SET 24 U.-	10
66097400	GORRO DE NATACION DE SILICONA	191
66097200	GORRO NATACION LATEX-	191
66097300	GORRO NATACION LICRA	191
66097100	GORRO NATACION POLIESTER	191
66097600	GORRO NATACION PU COATED	191
66097500	GORRO NATACION SILICONA 2 COLORES -RE	191
43930000	GRAN BASE UNIVERSAL	73
43930000	GRAN BASE UNIVERSAL	221
64093500	GRAVITY CONTACT BALL 75 MM.	180
64093600	GRAVITY CONTACT BALL 75 MM. LUMINISCENTE	180
64102000	GUANTE BASEBALL 22.80CM. PEQUEÑO 9"	229
64102500	GUANTE BASEBALL 26.60CM GRANDE, 10.5"	229
43810600	GUANTES DE JARDINERIA	127
69011000	GUANTES EVOLUTION	208
69012000	GUANTES GLADIATOR	208
69010000	GUANTES WARRIOR	208
44112000	GUIRO	110
44103100	GUIRO 2 TONOS	110
	H	
90090500	HINCHADOR MANUAL	247
61014500	HOCKEY FOAM 12 MAZAS + PELOTA	156
43810000	HUERTO ESCOLAR	126
43810400	HUERTO ESCOLAR - PARTE SUPERIOR SUELTA	127
44101100	HUEVOS SONOROS (2 UNIDADES)	110
	I	
64029000	INDIAKA MAX	165
64030000	INDIAKA	165
64210000	INDICADOR DE CAMBIO DE JUGADOR	207
90092000	INYECTOR VALVULAS	281
41224500	ISLAS "JUMP" SET 10 PIEZAS	22
41189800	ISLAS DE EQUILIBRIO DE TECNOCAUCHO. SET 6 U	22
	J	
61066000	JABALINA FOAM	165
61064500	JUEGO CESTA (2 CESTAS + 1 BOLA)	152
61064700	JUEGO CUCURUCHO. UNIDAD	152
41139600	JUEGO DE OSITOS (CONTEO Y SELECCIÓN)	40
41139601	JUEGO DINOSAURIOS (CONTEO Y SELECCIÓN)	41
44402500	JUEGO GIGANTE DAMAS	162
44402000	JUEGO GIGANTES DE AJEDREZ	162
29072800	JUEGO INFANTIL RODILLERAS+CODERAS+PROTECTOR	9
29072700	JUEGO INFANTIL RODILLERAS-CODERAS-PROTECTOR	9
29072900	JUEGO JUNIOR RODILLERAS-CODERAS-PROTECTOR	9
64020100	JUEGO LANZAMIENTO AROS	148
41139603	JUEGO MATEMÁTICO CUBOS ENGARZABLES	42
29073100	JUEGO SENIOR RODILLERAS-CODERAS-PROTECTOR	9
61064000	JUEGO SUPERCATCH	152
60994500	JUMP FITNESS TRAMP - CAMA ELÁSTICA	266
43680700	JUMPING CAR -COCHE CARRERAS -AMBULANCIA	32
43680800	JUMPING CAR -COCHE CARRERAS -POLICIA AZUL	32
43680600	JUMPING CAR -COCHE CARRERAS -TAXI AMARILLO	32
	K	
43660200	KANGURO BIOVEGETAL	81

ÍNDICE ALFABÉTICO - ALPHABETIC INDEX

Ref:	K	Pag:
43660100	KANGURO Ø45 CM, Ø55 CM	75
43810500	KIT DE JARDINERÍA PARA HUERTO ESCOLAR	127
43250700	KIT ENTRENO (2 BASES HUE+3 PICAS+2 ENGARCES)	231
43250300	KIT ENTRENO (2 BASES MACI+ 3 PICAS + 2 ENGARCES)	231
43250700	KIT ENTRENO 2 BASES HUECAS	63
43250300	KIT ENTRENO 2 BASES MACIZAS	63
Ref:	L	Pag:
41224800	LA CUEVA	70
41010000	LADRILLO REFORZADO UNIDAD	19
41010500	LADRILLO UNIVERSAL	19
43992000	LATERAL BALDOSA CAUCHO 4 CM.	123
41033200	LATERAL TAPIZ 1 CM.	119
41139608	LETRAS MAYÚSCULAS TRANSLUCIDAS	44
41139609	LETRAS MINÚSCULAS TRANSLUCIDAS	44
43833100	LETRAS SENSORIALES LÍQUIDAS	35
57095600	LISTON PARA SALTOMETRO EN FOAM ANTILESIÓN	233
57095500	LISTON PARA SALTOMETRO FIBRA DE VIDRIO	233
43739400	LOCOMOTORA GIANT TRAIN	64
62071400	LUBRICANTE RODAMIENTO YOYO	177
41224900	LUMINOSOS PARA LA CUEVA - SET 6 U.	70
41129800	LUMMIC 4 UDS.	16
41129801	LUMMIC UNIDAD SUELTA	17
Ref:	M	Pag:
41131100	MAGIC WEAVING- SET 320 PIEZAS	57
41127500	MAGNETIC ART CASE	52
41127600	MAGNETIC BUILDING TUNEL- MAGFUN	53
41127008	MAGNETIC CUBES	52
41129500	MAGNETIC PADS	60
41129700	MAGPAG DOTS	59
41128000	MAGSMARTERS	49
41126932	MAGTILES BUILDING	50
61068000	MANOPLA VELCRO (SET DE 2/U)	152
66099000	MANOPLA DE NATACION (SET. 2/U)	189
41036500	MANOS DE CAUCHO- SET 20 U.	15
44110000	MARACA MINI DE PLÁSTICO - PAR	110
44100900	MARACA PLASTICO-ARENA (2 UNIDADES)	110
43810700	MARCADOR PARA PLANTAS - (SET 12 P)	127
64100500	MASCARA CATCHER SOFTBALL JUNIOR	230
64103500	MASCARA CATCHER SOFTBALL SENIOR	230
64100000	MASCARA CATCHER BASEBALL SENIOR	230
43920000	MASTIL CON CINTAS- BASE.MASTIL, CINTAS	73
32000900	MAZA BICOMP. 41,5 CM.- BASE FUCSIA	241
32000800	MAZA BICOMP. 45,5 CM. - BASE FUCSIA	241
32001800	MAZA BICOMP. INFANTIL 36 CM.-BASE FUCSIA	241
32001700	MAZA BICOMP. INFANTIL 36 CM.-BASE NEGRA	241
32000600	MAZA BICOMP.-45,5 CM. BASE NEGRO	241
32000700	MAZA BICOMP.-TECNOCAUCHO 41,5 CM. BASE NEGRO	241
64091100	MAZA MALABAR (B-3/U.)	180
64092000	MAZA MALABAR BUTTERFLY -SET 3 UDS.	180
32020200	MAZA TP. ENGARZABLE 41 CM. (PAR)-	243
32040100	MAZA TP. INFANTIL ENGARZABLE 36 CM. (PAR)-	243
64209000	MEDIDOR DE PRESIÓN	209
90087000	MEGAFONO 25 W.	277
58152000	MESA MADERA HERRADURA	140
58150400	MESA MADERA MODELO 2 TALLA 0	139
58150800	MESA MADERA MODELO 3	139
58151200	MESA MADERA MODELO 4	139
58153000	MESA MADERA REDONDA 120 CM.	140
58111000	MESA SFERA	128
44100500	METALOFONO C2-A3	116
44100600	METALOFONO C3-A4	116
41171000	MINI ARQUITECTURA	47
44108500	MINI CASCABEL COLORES- MANGO DE MADERA	110
43829300	MINI SENSACIONES PLANTARES	27

Ref:	M	Pag:
61014700	MINI-HOCKEY	154
44390500	MISIL FOAM	166
41170500	MIX FIGURAS ENGARZABLES	46
64091500	MONOCICLO LLANTA PVC	184
41174200	MOSAICO CÍRCULOS ENGARZABLES	39
41174000	MOSAICO CUADROS ENGARZABLES	39
41174300	MOSAICO GRANDE	39
58003700	MUEBLE FOAM- COJIN CÍRCULO	137
58003500	MUEBLE FOAM- COJIN CUADRADO	137
58003800	MUEBLE FOAM- COJIN HEXÁGONO	137
58003600	MUEBLE FOAM- COJIN TRIÁNGULO	137
58003000	MUEBLE FOAM MESA CILINDRO	95
58003000	MUEBLE FOAM MESA CILINDRO	133
58003100	MUEBLE FOAM- MESA HEXAGONAL	132
58003200	MUEBLE FOAM- MESA HEXAGONAL CON PIE	132
58001100	MUEBLE FOAM SOFA FOAM	133
58003300	MUEBLE FOAM PUFF	130
58000300	MUEBLE FOAM RINCON (2 SILLAS+MESA)	135
58000000	MUEBLE FOAM- SET 4 PIEZAS	134
58003400	MUEBLE FOAM SET COJINES	136
58000600	MUEBLE FOAM- SILLA DOBLE	131
58000400	MUEBLE FOAM- SILLA PEQUEÑA	130
58000700	MUEBLE FOAM- SILLA PUPITRE	129
58190000	MUEBLE MADERA BAJO	141
58220500	MUEBLE MADERA GRANDE -DIFERENTES MODELOS	142
58221000	MUEBLE MADERA GRANDE ESTRUCTURA	142
58201500	MUEBLE MADERA MEDIANO	141
58202000	MUEBLE MADERA PEQUEÑO- DIFERENTES MODELOS	141
41139607	MUÑECOS DE COLORES APILABLES	43
Ref:	N	Pag:
68070300	NET BALL BASE RELLENABLE	218
61016100	NUEVA PORTERÍA PVC CON ESCUADRA.	202
90087400	NUEVO SET ARBITRO	207
41038000	NUMEROS DE CAUCHO DEL 0 AL 9 - SET 10 U.	15
41038100	NUMEROS DE CAUCHO DEL 1 AL 30. - SET 30 U.	15
41139610	NÚMEROS TRANSLUCIDOS COLORES	45
Ref:	O	Pag:
64204500	OBSTACULOS JUMP (2 CONOS+2 SOPORTE+1 PICA)	63
64204500	OBSTACULOS JUMP (2 CONOS+2 SOPORTE+1 PICA)	204
Ref:	P	Pag:
66092200	PALA (PLAYA)	73
67260000	PALA TENIS MESA L2802 - 2 ESTRELLAS PRO- UN.	226
67270000	PALA TENIS MESA L3802 - 3 ESTRELLAS PRO- UNI.	226
67280000	PALA TENIS MESA L5802 - 5 ESTRELLAS PRO- UNI.	226
63060500	PALAS EVA SOFT	171
67240000	PALAS TENIS MESA 1 ESTRELLA (2 UDS.+3 PELOTAS)	226
41139614	PALETAS DE COLORES TRANSPARENTES	45
44106800	PALO DE LLUVIA 30 CM.	110
44106900	PALO DE LLUVIA 50 CM.	110
62025200	PALO PARA DIABOLO DE CARBONO	179
62025000	PALO PARA DIABOLO EN ALUMINIO	179
62025100	PALO PARA DIABOLO EN FIBRA DE VIDRIO - SET	179
44102000	PANDERETA	111
44113500	PANDERETA CRÓTALOS DOBLES	111
44102500	PANDERETA MEDIA PLASTICO	111
44111000	PANDERETA MINI DE PLÁSTICO	111
64091300	PAÑUELO MALABAR (B-3/U.)	181
43909000	PARACAIDAS 1,80 M. A 7,50 M.	72
64203000	PARACAIDAS POTENCIADOR DE VELOCIDAD	204
41224600	PASILLO DE EQUILIBRIO MULTIPOSICION	25
41224200	PASILLO ISLAS- 5 ISLAS + 5 PUENTES	24

ÍNDICE ALFABÉTICO - ALPHABETIC INDEX

Ref:	P	Pag:	Ref:	P	Pag:
41224100	PASILLO ISLAS- 7 ISLAS + 10 PUENTES	23	35100000	PELOTA RITMICA ENTRENAMIENTO INFANTIL	255
41220000	PASILLO SEMICIRCULAR CURVO - SET	26	35110000	PELOTA RITMICA ENTRENO	255
41210000	PASILLO SEMICIRCULAR RECTO - SET	26	35063000	PELOTA RITMICA GALAXI	253
43830000	PASILLO SENSACIONES PLANTARES	28	35070000	PELOTA RITMICA LISA	255
41224300	PASILLO SNAKE- SET DE 10 MÓDULOS	24	35020000	PELOTA RITMICA MARMOL	252
61060000	PASTILLA HOCKEY	155	35080000	PELOTA RITMICA NACAR	254
29200600	PATINETE ESCOLAR 2 RUEDAS	5	35050900	PELOTA RITMICA TECNOCAUCHO DIAMANTE	250
29201000	PEDAL KART MEDIANO	6	35051000	PELOTA RITMICA TECNOCAUCHO FIREFLY	250
29200800	PEDAL KART PEQUEÑO	6	35053500	PELOTA RITMICA TECNOCAUCHO GLITTER	251
64092500	PEDALIN	184	35050700	PELOTA RITMICA TECNOCAUCHO GLITTER INFANTIL	251
60915000	PEGATINAS CAUCHO ANTIDESLIZANTES- SET 6 UDS.	275	35053600	PELOTA RITMICA TECNOCAUCHO HOLOSCENTE	252
80043500	PELOTA ANTIESTRES 60	85	35062000	PELOTA RITMICA TRANSPARENTE	253
80043500	PELOTA ANTIESTRES 60 MM.Y 70 MM.	267	46510000	PELOTA RUGOSA	83
80043600	PELOTA ANTIESTRES 70	85	46620000	PELOTA RUGOSA CAUCHO CELULAR	83
64106000	PELOTA BASEBALL CUERO	229	46540000	PELOTA RUGOSA DECORADA	83
61071000	PELOTA CON ASA	153	46570000	PELOTA SONORA 150 BALONMANO CELULAR	212
61070500	PELOTA CON MANGO	153	46590000	PELOTA SONORA 180 FUTBOL SALA CELULAR	211
80037900	PELOTA CRISTAL 100	85	46580000	PELOTA SONORA BASKET CELULAR	214
70032200	PELOTA CRISTAL 140	83	46610000	PELOTA SONORA VOLLEY CELULAR	220
59022500	PELOTA CUERO CADETE(60-65GRS.)	227	80041100	PELOTA TENIS "CHAMPION" (PACK 3 U.)	222
59022000	PELOTA CUERO INFANTIL(65-60GRS.)	227	80041300	PELOTA TENIS BOTE MEDIO (CUBO 100 UDS.)	222
59023000	PELOTA CUERO JUVENIL(65-70GRS.)	227	67285100	PELOTA TENIS MESA (CAJA 6/U)	226
59023500	PELOTA CUERO SENIOR(70-75GRS.)	227	80041000	PELOTA TENIS PRESUR. (BOTE VERDE 3/U)	222
67285000	PELOTA DE TENIS MESA (PACK 100 UDS.)	226	64090900	PELOTA MALABAR PIEL 4 GAJOS (3/U)	180
80040600	PELOTA ESPONJA PVC 40 BLANDA	85	64091000	PELOTA MALABAR PVC (3/U.)	180
80040400	PELOTA ESPONJA PVC 55 BLANDA	85	51002000	PELTON BIGBALL	145
80040500	PELOTA ESPONJA PVC 55 DIBUJO TENIS	85	51004000	PELTON FLOTANTE 45 CM A 120 CM.	74
80034000	PELOTA FANTASIA CASCABEL	85	53055500	PELTON PINCHOS SENSORIAL 55 CM. A 75 CM.	77
44310000	PELOTA FOAM 130 A 210 MM.	90	50005000	PELTON TECNOCAUCHO 55 CM. A 75 CM.	76
44340500	PELOTA FOAM 190 BASKET NUEVO	216	51090000	PELTON TECNOCAUCHO LITE 45 CM. A 65 CM.	76
44330500	PELOTA FOAM 190 FUTBOL NUEVO	199	51020100	PELTON TPE 55 CM. A 120 CM.	77
44350500	PELOTA FOAM 190 VOLLEY NUEVO	220	64045600	PEONZA ALUMINIO - IRON	183
44392000	PELOTA FOAM 55 (FRONTON PALA) SET 3 UDS.	227	64045000	PEONZA DRAGON TURBO RODAMIENTO	183
44380000	PELOTA FOAM 70 Y 95 MM.	90	64045400	PEONZA MONOCOLOR "X-TOP"	183
44351000	PELOTA FOAM BALONMANO NUEVO	213	61014000	PETANCA 3/U. (EN PACK LONA)	160
44280500	PELOTA FOAM BASEBALL 70 MM	228	61014100	PETANCA 6/U.(EN PACK LONA)	160
44280500	PELOTA FOAM BASEBALL 70 MM	228	61013900	PETANCA DE PLASTICO - SET	160
45450100	PELOTA FOAM FRONTON RECUBIERTA(BLS.3/U.)	227	90085400	PETO ABIERTO ELASTICO TALLA XL (SET 4)	207
44331000	PELOTA FOAM FUTBOL RECUBIERTO 170 MM.	199	90085000	PETO REVERSIBLE NIÑO-JOVEN-ADULTO	207
44393000	PELOTA FOAM LIGHT 160 A 210 MM.	90	90085600	PETO TIRANTES REJILLA NIÑO-JOVEN-ADULTO	207
45400000	PELOTA FOAM RECUBIERTO 160 A 210 MM.	91	41040000	PICA 35 CM. A 1,60 M.	62
45430000	PELOTA FOAM RECUBIERTO 70 A 130 MM.	91	61007000	PICA MADERA 1,20 MT.	265
45501000	PELOTA FOAM RECUBIERTO LIGHT 160 A 210 MM.	91	64206500	PICA SLALOM 170CM (AMARILLA)	205
45470100	PELOTA FOAM RECUBIERTO RUGBY	234	64206600	PICA SLALOM FLEXIBLE 170CM	205
44290000	PELOTA FOAM RUGBY (GRABADO)	234	66092500	PICAS BUCEO (JUEGO 6/U.)	194
53080500	PELOTA GEL BALL	267	67142500	PICKLEBALL FIBERGLASS PADDLES	168
61050000	PELOTA HOCKEY BLANDA 70	155	67143040	PICKLEBALL BALL 40 AGUJEROS OUTDOOR	168
61040000	PELOTA HOCKEY DURA-AGUJEROS 70	155	67143026	PICKLEBALL BALL 26 AGUJEROS INDOOR	168
61011300	PELOTA LACROSSE PVC 70, PESO 65 GRS.	156	67143500	PICKLEBALL RED CON RUEDAS	168
57010000	PELOTA LANZAM.PESO 1 K. A 7,25 K.	232	44100700	PIE APOYO DE XILOFONO Y METALOFONO	116
56010000	PELOTA LANZAMIENTO JABALINA 600 GRS.	232	41189500	PIEDRAS DE RIO (SET 8 PIEDRAS)	22
56020000	PELOTA LANZAMIENTO JABALINA 800 GRS.	232	41139606	PIEDRAS DE RIO TRANSPARENTES.	44
46480000	PELOTA LISA	83	41139605	PIEDRAS DE RIO.	43
46410000	PELOTA LISA BIOVEGETAL	81	41037000	PIES DE CAUCHO- SET 20 U.	15
70041600	PELOTA MAGICA ESPECIAL	84	44280600	PIES Y MANOS FOAM (JUEGO 8 PIEZAS)	89
80037500	PELOTA MINIDEPORTIVA 100	85	43981500	PIEZA CURVA INFERIOR -PISCINA (ALT.25	86
80041600	PELOTA MINI-TENIS OFICIAL - CUBO 100 UDS.	222	43985000	PIEZA CURVA SUPERIOR- PISCINA	86
80041400	PELOTA MINI-TENIS OFICIAL- (PACK 3 UDS.)	222	41224000	PIEZA DE INICIO- PASILLO SEMICIRCULAR (SET 2 U.)	26
70031500	PELOTA NACARADA 220	84	43987500	PIEZA ESQUINA INFERIOR - PISCINA	86
46610100	PELOTA PERFORADA 120 EVA CASCABEL	83	43987600	PIEZA ESQUINA SUPERIOR - PISCINA	86
46610200	PELOTA PERFORADA 160 EVA CASCABEL	83	64205000	PIEZA PARA PICA REGULABLE ALTURA (SET 2U.)	63
64106500	PELOTA PIEL SOFTBALL	229	64205000	PIEZA PARA PICA REGULABLE ALTURA (SET 2U.)	204
53000000	PELOTA PINCHOS 75 MM. A 220 MM.	267	43987100	PIEZA RECTA INFERIOR - PISCINA	86
43990000	PELOTA PISCINA	86	43987200	PIEZA RECTA SUPERIOR - PISCINA	86
43989800	PELOTA PISCINA FIGURAS ESTRELLAS Y CORAZONES	86	41223500	PIEZA UNION - PASILLO ACOPLABLE A SEMICIRCULAR	26
70032400	PELOTA PLAYA ULTRALIGERO	84	44000100	PIEZAS AJEDREZ LASTRADAS	161
63030000	PELOTA POM POM	169	44000200	PIEZAS AJEDREZ SOFT	161
63030200	PELOTA POM POM SILICONA	169	44000000	PIEZAS AJEDREZ STANDARD	161
46440000	PELOTA RELIEVE	83	41173000	PIEZAS DE CONSTRUCCIÓN	46
46440000	PELOTA RELIEVE 100 PVC	85	43987000	PISCINA CUADRADA 52CM	88

ÍNDICE ALFABÉTICO - ALPHABETIC INDEX

Ref:	P	Pag:
43971000	PISCINA CUADRADA INFERIOR	88
43743000	PISCINA DE JUEGOS NYLON	88
43981000	PISCINA EN FORMA DE OCHO	87
43970000	PISCINA PARA ARENA REDONDA	88
43980000	PISCINA REDONDA INFERIOR 52 CM.	87
43983000	PISCINA REDONDA SUPERIOR 30 CM.	88
41020000	PIVOTES UNION LADRILLO	19
90093500	PIZARRA GRANDE -DIFERENTES MODELOS	209
90094000	PIZARRA MEDIANA -DIFERENTES MODELOS	209
90094500	PIZARRA PEQUEÑA -DIFERENTES MODELOS	209
44107500	PIZARRA MAGNÉTICA	115
43830100	PLACA BASE BLANCA PASILLO SENSAC. PLANTARES	28
61062100	PLATAFORMA ROCKET	13
65050000	PLATO VOLADOR 133 GRS. - PEQUEÑO	164
65040000	PLATO VOLADOR 144 GRS. - MEDIANO	164
65030000	PLATO VOLADOR 165 GRS. - GRANDE	164
44106600	PLATOS MUSICALES 20 CM. PAR	111
64209500	PORTA BOTELLAS DE AGUA	207
61010200	PORTERIA 100X80X60 CMS.	202
61010100	PORTERIA 140X105X72 CMS. (UNIDAD)	202
61010400	PORTERIA 60X45X30 CMS.(JUEGO 2/U.)	202
61010300	PORTERIA 90X60X42 CMS. (UNIDAD)	202
61010000	PORTERIA HOCKEY	155
61014800	PORTERÍA HOCKEY ACERO UNIDAD	157
61063000	PORTERIA LANZAMIENTO DISCOS	157
61061000	PORTERIA TCHOUKBALL - UNIDAD	157
66090200	PORTERIA WATERPOLO 90X70X60 CM. (UNIDAD)	193
68000000	PORTERIA FUTBOL 11 ALUMINIO FIJA -SET 2 UD.	200
68000400	PORTERIA FUTBOL 7 ALUMINIO FIJA (SET.2/U)	200
68000500	PORTERIA FÚTBOL 7 PORTATIL ALUMINIO - SET 2 UD.	201
68000300	PORTERIA FUTBOL PORTATIL 11 ALUMINIO - SET 2 UD.	200
43931100	POSTE CORTO SCHOOL PARA JUEGO BADMINTON	147
43931200	POSTE LARGO SCHOOL PARA JUEGO VOLLEY	147
43930100	POSTES BADMINTON-TENIS SCHOOL	147
43930100	POSTES BADMINTON-TENIS SCHOOL	225
68000800	POSTES TENSADO DE RED (SET.2/U)	201
68030200	POSTES VOLLEY TRANSLADABLES ALUM. OVALADO	221
43930200	POSTES VOLLEY-BADMINTON SCHOOL	148
43930200	POSTES VOLLEY-BADMINTON SCHOOL	225
43930600	POULBALL SCHOOL -SET COMPLETO	147
66092000	POZAL (PLAYA)	73
64092700	PRO SLACKLINE CLASIC	185
64092900	PROTECTOR ARBOL PRO SLACKLINE	185
64101500	PROTECTOR CUERPO CATCHER JUNIOR	230
64101000	PROTECTOR CUERPO CATCHER SENIOR	230
64104000	PROTECTOR PIERNA CATCHER - SET	230
58230900	PUERTAS MADERA GRANDES SET 2 UDS.	142
58230000	PUERTAS MADERA PEQUEÑAS SET 2 UDS.	142
66097000	PULL BOY	188
44101200	PULSERA CASCABELES (2 UNIDADES)	109
64032007	PUNTA DE FOAM FLECHA AMAYA KIDS	151
64032005	PUNTA DE FOAM FLECHA AMAYA SCHOOL	151
36040100	PUNTERA COLEGIO	247
36040200	PUNTERA COMPETICION	247
36040400	PUNTERA ELITE COMPETICION	247
36040300	PUNTERA ENTRENAMIENTO	247
	Q	
64090000	QUICK CUPS (SET.12/U.)	182
60910100	QUITAMIEDOS	273
60899000	QUITAMIEDOS BASIC	271
60913300	QUITAMIEDOS PLEGABLE	274
	R	
63025100	RACKET DISK - DISCO RAQUETA GRANDE 40 CM.	167
63025000	RACKET DISK - DISCO RAQUETA PEQUEÑO 30 CM.	167

Ref:	R	Pag:
67050100	RAQUETA BADMINTON HQ-15	224
67050200	RAQUETA BADMINTON HQ-25	224
67050000	RAQUETA BADMINTON HQ-5	224
67050300	RAQUETA BADMINTON HQ-55	225
67047200	RAQUETA BÁDMINTON INFANTIL 54CM	223
67047100	RAQUETA BÁDMINTON MINI 47 CM.	223
67047300	RAQUETA BÁDMINTON PRIMARIA 61 CM	223
67047400	RAQUETA BÁDMINTON SCHOOL 66 CM.	223
67050400	RAQUETA DE BADMINTON HQ-35	224
63020000	RAQUETA LICRA SET 2 U. CON POM-POM	170
63070000	RAQUETA PADDEL PLAYA	170
63060100	RAQUETA PLAYA LIGERA	171
63060200	RAQUETA PLAYA MADERA	171
67130100	RAQUETA TENIS ALEVIN	222
67130000	RAQUETA TENIS AT-33-M	222
67130200	RAQUETA TENIS JUNIOR	222
67130300	RAQUETA TENIS SENIOR	222
61063500	RAQUETA PADDLE + VOLANTE	170
44103000	RASPA	110
43820000	RECORRIDO MOTRIZ (SET 7 PIEZAS)	66
69000400	RED BADMINTON	225
69000000	RED BASKET (JUEGO 2/U)	218
69000700	RED FUTBOL 7 (JUEGO 2/U)	201
69000100	RED FUTBOL-11 (JUEGO 2/U)	201
90091600	RED INDIVIDUAL BALÓN	209
90091500	RED PARA 8 BALONES	209
43931500	RED SCHOOL BADMINTON Y TENIS	225
69000500	RED TENIS TRIPLE DE COMPETICION	222
69000500	RED TENIS TRIPLE DE COMPETICION	222
69000300	RED VOLLEY OFICIAL UD.	221
43810800	REGADERA CON PULVERIZADOR	127
41125000	REGLETAS MATEMÁTICAS SOFT	38
64031000	REPUESTOS DE INDIKAS	165
66090100	RINGO HUECO 180 MM. - UNIDAD	194
66090000	RINGO MACIZO 165 MM. EXTERIOR	194
41127400	R-MAGBLOCK	52
36045000	RODILLERA GIMNASIA RITMICA DIFERENTES COLORES	247
41173300	RUEDAS ENGARZABLES	39
43991600	RUEDAS PARA CAMA GUARDERIA Y HUERTO (4/U)	124
80042300	RUGBY FIGURAS ANTIESTRES	85
	S	
43992700	SABANITA PARA CAMA GUARDERIA	124
44390200	SABLE ESGRIMA FOAM	89
61015500	SACOS PARA CARRERAS. SET 6 UDS.	158
57095000	SALTMETRO 2.5 MT CON BASES -SET SIN LISTON	233
44101700	SAMBINO DOBLE	110
44101800	SAMBINO TRIPLE	110
41038700	SAQUITOS COLORES SET 8 U.	34
41038500	SAQUITOS LETRAS - SET DE 26 U.	34
41038600	SAQUITOS NUMEROS SET DE 10 U.	34
41105500	SEMAFORO CON PICA 120CM. Y BASE	4
41105000	SEMAFORO PARA COLGAR	4
66091600	SEMIESFERAS DE BUCEO (BLR.6/U)	194
41189600	SEMIESFERAS GIGANTES PARA EQUILIBRIO SET	65
43290000	SENSACIONES OLFATIVAS	33
43829100	SENSACIONES PLANTARES BASIC	27
43829200	SENSACIONES PLANTARES BASIC+ MINISENSACIONES	27
43829000	SENSACIONES PLANTARES ORIGINAL	28
41170400	SENSACIONES TACTILES INFANTIL	33
41100000	SEÑAL TRAFICO	3
61016000	SET POLO -FOAM 12 MAZAS + PELOTA	156
41173500	SET DE FIGURAS ENGARZABLES "SOFT"	48
44124500	SET DE PERCUSION	113
41139604	SET EDUCATIVO DE LETRAS MINÚSC. Y MAYÚSCULAS.	42
43940000	SET TENIS-VOLLEY (2 BASES Y MASTILES)	221
90091000	SILBATO METALICO	209
90091100	SILBATO METALICO CORDON EN BLISTER	209

ÍNDICE ALFABÉTICO - ALPHABETIC INDEX

Ref:	S	Pag:	Ref:	T	Pag:
58110500	SILLA CUBO	128	57091200	TESTIGOS PVC.6 UDS.	232
58100100	SILLA MADERA MODELO 1 A 3	138	43799900	THE HOUSE- LA CASITA MULTICOLOR	64
58110000	SILLA SFERA	128	41037700	TIRAS CURVAS CAUCHO- SET 10 U.	14
64207000	SILUETA ENTRENO.180 CM (UNIDAD)	205	41037600	TIRAS RECTAS CAUCHO- SET 12 U.	14
64207100	SILUETAS FLEXIBLES	205	44101300	TOBILLERA CASCABEL (2 UNIDADES)	109
43710000	SKIPIBALL	78	41171500	TORNILLOS Y TUERCAS	47
63024000	SOFT RACKET - SET 2 U.+ POMPOM	169	30020100	TRAMPOLIN "OPEN - END"	266
61012100	SOPORTE DE BASEBALL REGULABLE	230	30020000	TRAMPOLIN ELASTICO 110 X 110 CM.	266
64105000	SOPORTE DE PELOTA PARA BATEAR REGULABLE	229	44102900	TRIANGULO GRANDE 20 CM.	111
43250600	SOPORTE PARA CONO-PICA (6 UDS.)	62	44102800	TRIANGULO MEDIANO 15 CM.	111
43250600	SOPORTE PARA CONO-PICA (6 UDS.)	206	44102700	TRIANGULO PEQUEÑO 10 CM.	111
41131200	SPACE CONSTRUCTION	53	29200400	TRICICLO ESCOLAR	5
61020000	STICK HOCKEY 1 MT.	155	64204000	TRINEO POTENCIADOR DE VELOCIDAD	204
61030000	STICK HOCKEY 85 CMS.	155	41174500	TUBOS ENGARZABLES	21
61019000	STICK HOCKEY MANGO REDONDO	154	44104300	TUBOS MUSICALES	107
61015000	STICK MANGO ALUMINIO	155	43742500	TUNEL 6 CAMINOS NYLON	69
41033000	SUELO TAPIZ 1 CM. (4 BALDOSAS,8 LATERALES,4 ESQ.)	119	43741300	TUNEL DE REPTACIÓN REDONDO CURVO 48 CM.	69
41034400	SUELO TAPIZ EVA AUTUMN	120	43739500	TUNEL LOCOMOTORA - FUNNY TRAIN	68
41034500	SUELO TAPIZ EVA SNOW	121	43741200	TUNEL REDONDO 48 CM. A 90 CM.	69
43831700	SUELO LIQUIDO CIRCUL GRANDE- 5 CIRCULOS 50 CM.	30	43741100	TUNEL REJILLA REDONDO	70
43831500	SUELO LIQUIDO GRANDE 50X50 CM.- SET 6 UDS.	29	43740100	TUNEL TREN	68
43831600	SUELO LIQUIDO PEQUEÑO 30X30 CM.- SET 6 UDS.	29	64092600	TURNING BOARD- PLATAFORMA DE GIRO	261
43831900	SUELO LIQUIDO PUZZLE HEXAGONO EN SET 6/U.	30	64092400	TURNING DISC	261
43832000	SUELO SENSORIAL LIQUIDO HEXAGONOS SET 4/U.	30	61014312	TWIN CUPS	149
43831800	SUELO SENSORIAL LIQU. PUZZLE CIRCULO SET 4/U.	30			
	T			V, W, X	
41280000	TABAS PLASTICO MACIZO (JUEGO)	71	43800300	VALLA DE GUARDERIA - PLEGABLE	122
44000400	TABLERO AJEDREZ PLASTICO	161	64200000	VALLA ENTRENAMIENTO MINI 15 CM.- DE UNA PIEZA.	202
44000300	TABLERO AJEDREZ PLEGABLE	161	64200500	VALLA ENTRENAMIENTO MINI 30 CM. DE UNA PIEZA.	202
43834502	TABLERO DE LUZ	37	64201000	VALLA ENTRENAMIENTO MINI 50 CM. DE UNA PIEZA.	202
44000500	TABLERO MASTER PARED CON FICHAS MAGNÉTICAS	161	57092000	VALLA SALTO ALUMINIO 0,68 - 1,06 MT	231
44403000	TABLERO PARA AJEDREZ Y DAMAS NYLON	162	64201100	VALLA SALTO ENTRENAMIENTO DOBLE ALTURA	202
41129902	TABLET LCD	61	57092200	VALLA SALTO PLASTICO	231
41129960	TABLET OSITO-LCD 10.5INCH WRITING TABLET BEAR	61	61010800	VALLA SALTO REGULABLE 15 A 20 CM.	231
41129950	TABLET TRANSPARENTE -LCD 10 INCH.	61	61010700	VALLA SALTO REGULABLE 25 A 40 CM.	231
44104100	TAMBOR	112	61010600	VALLA SALTO REGULABLE 45 A 80 CM.	231
44123620	TAMBOR DE LENGUA 20 Y 30 CM.	116	90093000	VALVULAS CAUCHO	281
44111500	TAMBOR DE MANO INFANTIL - COLORES	111	90093100	VALVULAS PU	281
44106400	TAMBOR DE OLAS 25 CM.	110	36010400	VARILLA 60 CM. CON MANGO ANTIDESLIZANTE	246
44122500	TAMBOR DE SUELO	112	36010200	VARILLA GRAFITO 100%	246
44121000	TAMBORIN	112	36010100	VARILLA INFANTIL ANTIDESLIZANTE 56 CM.	246
66095300	TAPIZ FLOTANTE AGUJEROS DIFERENTES MODELOS	188	51002100	VEJIGA PARA PELOTÓN	145
66093100	TAPIZ FLOTANTE -CANGREJO	190	60915200	VELCRO AUTOADHESIVO FIG.FOAM - SET 10 UDS.	275
66096000	TAPIZ FLOTANTE CIRCULAR	187	41030000	VENTOSAS SUJECION LADRILLO	19
66093200	TAPIZ FLOTANTE -LANCHA	190	67091000	VOLANTE BADMINTON PLÁSTICO - BLANCO SET 6/U	225
66095000	TAPIZ FLOTANTE RECTANGULAR DIFERENTES MOD	187	67090000	VOLANTE BADMINTON PLÁSTICO -COLORES SET 6/U	225
66093000	TAPIZ FLOTANTE -TIBURÓN	190	67070000	VOLANTE BADMINTON VINILO (LENTA) VERDE- SET 6/U	225
66093300	TAPIZ FLOTANTE -TORTUGA	190	67070100	VOLANTE BADMINTON VINILO (MEDIA) AZUL- SET 6/U	225
30050600	TAPIZ GIMNASIA RÍTMICA 14X14 CLUB GRECA	256	67070200	VOLANTE BADMINTON VINILO (RÁPIDA) ROJO- SET 6/U	225
30050500	TAPIZ GIMNASIA RÍTMICA 14X14 CLUB LISO	256	63070500	VOLANTE PARA PALAS DE PADDLE PLAYA	170
30051100	TAPIZ GIMNASIA RÍTMICA 14X14 LITE GRECA	256	66090300	VOLLEY 186X100 CM. FLOTANTE	193
30051000	TAPIZ GIMNASIA RÍTMICA 14X14 LITE LISO	256			
30050000	TAPIZ GIMNASIA RÍTMICA 14X14 VICTORIA LISO	256		Y, Z	
30051301	TAPIZ GIMNASIA RÍTMICA CLUB MINI - 150X200 CM.	257	62071200	YOYO RED BIRD	176
30051302	TAPIZ GIMNASIA RÍTMICA CLUB MINI - 200X200 CM.	257	62070500	YOYO SNOW FOX	176
30051303	TAPIZ GIMNASIA RÍTMICA CLUB MINI - 300X200 CM.	257	62070200	YOYO COMPETICION-60	177
30051201	TAPIZ GIMNASIA RÍTMICA MINI - 150X200 CM.	257	62070000	YOYO FANTASTIC	177
30051202	TAPIZ GIMNASIA RÍTMICA MINI - 200X200 CM.	257	62071000	YOYO FLIP & ROLL	176
30051203	TAPIZ GIMNASIA RÍTMICA MINI - 200X300 CM.	257	62070600	YOYO FLY MASTER STORM	175
30050100	TAPIZ GIMNASIA RÍTMICA VICTORIA 14 X 14 GRECA	256	62070900	YOYO HUNT EAGLE	176
66099900	TAPON DE NATACION PARA NARIZ	192	62071100	YOYO JUMBO	175
44104800	TAPON PARA TUBOS MUSICALES - UNIDAD	107	62070100	YOYO TORNADO	177
90093200	TAPONES BALONES	281	62070800	YOYO TYPHOON- ROJO	175
66099800	TAPONES PARA OIDOS (SET 2 U.)	192	41120000	ZANCOS BAJOS	67
90093300	TAPONES PELOTONES	281	41120200	ZANCOS LARGOS DE MADERA	67
41260000	TARROS LUPA INSECTOS (CAJA 6/U)	73	41120100	ZANCOS LARGOS	67
57091000	TESTIGOS ALUMINIO. 6 UDS.	232			

ÍNDICE ALFABÉTICO - ALPHABETIC INDEX

The logo for AMAYA is rendered in a bold, white, italicized sans-serif font. The letters are closely spaced and have a slight slant to the right. The background of the entire page is a vibrant blue with a complex, geometric pattern of overlapping lines and shapes that create a sense of depth and movement.

[www amayasport com](http://www.amayasport.com)

Polígono Industrial Talluntxe. C/ A , naves 14-20

Tel. 948 317162 Fax. 948 317352

31110 Noain (Navarra) - SPAIN

B31149453